

Tradition seit 1988

Ein Unternehmen
aus
Graubünden

Katalog 2021/11

grischa silva Holz
Lenn
Legno

SICHTSCHUTZ MODERN UND TRADITIONELL



**Traumhafte und pflegeleichte Zaunsysteme für
die moderne Gartengestaltung**



Unser Angebot

**Moderne Materialien
für den Garten und
für die Terrasse**



18



42



8

Pflegeleichte Bodendielen

DREAMDECK PRESTIGE	6
DREAMDECK WPC SOFT	8
DREAMDECK WPC PLATINUM	10
DREAMDECK WPC BICOLOR	12
DREAMDECK WPC PLUS / PLUS XL	14
DREAMDECK Unterkonstruktion	16

Pflegeleichte Zaunsysteme

SYSTEM - Der pflegeleichte Zaun-Baukasten	20
Übersicht	22
WPC	24
ALU	26
WPC/ALU Einzelteile	26
Dekorprofile, Lichtleiste	27
RHOMBUS	28
FLOW 3D-Design	30
Designgitter	31
METALL BASIC	32
METALLGITTER	33
BOARD KERAMIK	34
BOARD KERAMIK XL	36
BOARD	38
BOARD XL	40
GLAS	42
Pfosten und Zubehör	44
Standardtore	46
Einzel- und Doppeltore auf Mass	48



24



38



36



78



76



96

Zaunsysteme aus Holz

JUMBO WPC	50
JUMBO WPC Alu-Design	52
DESIGN WPC ALU	54
SQUADRA	56
DESIGN RHOMBUS	58
Metallpfosten und Zubehör	59
WEAVE	60
WEAVE LÜX	61
LONGLIFE Zaunsysteme	62
ROMO	62
RIVA	63
CLEO	66
CARA / CARA XL	67
Bodenbefestigung	68
Zubehör	69
SQUADRA Vorgartenzäune	70
SYSTEM RHOMBUS Vorgartenzäune	71
RAJA WPC	72
RAJA WPC ALU XL	73

Materialeigenschaften	74
GRAZIA	76
ALTAI MARO	78
NEO	79
Holzzaun trifft Designelement	80
COMO	82
ARZAGO	83
XL	84
GADA	86
LETTLAND	88
CLEMATIS Kombinationsgitter	89
BAMBU	90
KARLO	91
RAJA	92
Zaun- und Torzubehör	93

Dekorativ & Nützlich

BINTO Müllboxsystem	96
Pflanzkästen aus Holz	98
Pflanzkästen aus WPC	100



98

DREAMDECK Übersicht

DREAMDECK WPC SOFT

- Vollprofil
- 145 mm breit
- angenehme, weiche Soft-Oberfläche
- einseitig Relief-Holzmaserung, einseitig geriffelt
- zweifarbige Kunststoff-Anteile



DREAMDECK WPC PLATINUM

- Vollprofil
- 195 mm breit
- fleckenresistenter durch eine zusätzliche Spezial-Ummantelung
- einseitig Relief-Holzmaserung, einseitig gerillt
- zweifarbige Kunststoff-Anteile



Relief-Holzmaserung	geriffelt
 Grau	 Grau
 Braun	 Braun
 Sand	 Sand

Relief-Holzmaserung	gerillt
 Grau	 Grau
 Braun	 Braun
 Creme	 Creme

INFO: DREAMDECK WPC

WPC besteht aus Naturfasern, Kunststoff und Additiven im Verhältnis von ca. 60/35/5% und hat deren typische Eigenschaften. Farbunterschiede durch unterschiedliche Bewitterung und Produktionschargen werden gerade bei späteren Ergänzungen an vorhandenen Anlagen oder dem nachträglichen Verbau von Einzelprofilen vorkommen. Diese produktionsbedingten, material- und chargenüblichen Schwankungen stellen keinen Beanstandungsgrund dar. WPC kann sich bei Temperaturschwankungen, Staunässe und ungleichmässiger Bewitterung verziehen, Wasserflecken bekommen und verwittern. Abhängig von der Bewitterungsintensität (UV-Bestrahlung/Niederschlag) wird der gewünschte hellere Zielfarbtönen nach etwa 1 - 2 Jahreszyklen erreicht. Unter Umständen kann es beim Begehen der Dreamdeck-Dielen Platinium zu elektrostatischen Aufladungen kommen.

Pflegeleicht, aber nicht pflegefrei!

Reinigen Sie WPC Profile mit warmen Wasser und Reiniger auf Essigbasis. Starke Verschmutzungen entfernen Sie mit einer Wurzelbürste. Gebrauchsspuren (leichte Kratzer) lassen sich mit einem Schleifvlies, immer im Faserverlauf/Längsrichtung, nacharbeiten (bitte vorher an einer später nicht sichtbaren Stelle testen). Wichtig: Verwenden Sie bitte keine lösemittel- oder kreidehaltigen Reiniger, da diese mitunter in die Oberfläche eindringen und die Gefahr der Verfärbung besteht. Laub und Früchte von Bäumen und Sträuchern können auf den Dielen/Profilen ein natürlicher Nährstoff für Sporen sein. Ausserdem führen pflanzliche Inhaltsstoffe, zum Beispiel Gerbsäuren, aber auch lang anhaltender Vogelkot zu dauerhaften Verfärbungen auf der Oberfläche.

Vorteile die überzeugen:

- WPC überzeugt durch eine lange Haltbarkeit
- leichte Reinigung – kein Streichen notwendig
- in der Regel keine Bildung von Rissen oder Splintern
- keine Äste
- Bearbeitung mit allen gängigen Holzbearbeitungswerkzeugen möglich

Lagerung: Nicht montierte Dielen können sich bei falscher bzw. nicht sachgerechter Lagerung verformen! Achten Sie bitte darauf, dass die Ware vor Regen geschützt und nicht in der direkten Sonne (um ein zu starkes Aufheizen des Materials zu vermeiden) gelagert wird.

Verlegung: Vermeiden Sie eine Montage bei Frost oder grosser Hitze und verarbeiten Sie am besten bei einer Aussentemperatur zwischen +5°C und +25°C. Beachten Sie die Hinweise auf der Transportverpackung und in der Montageanleitung.



DREAMDECK PRESTIGE

NEU

- Composit-Vollprofil
- 195 mm breit
- einseitig nutzbar, Relief-Holzmaserung
- fleckenunempfindlich
- kratzfester als vergleichbare Materialien



Relief-Holzmaserung

Basalt-Grau

Terra-Braun

Kalk-Grau

DREAMDECK WPC BICOLOR

- Vollprofil
- 125 mm breit
- einseitig Relief-Holzmaserung, einseitig gerillt
- zweifarbige Kunststoff-Anteile



Relief-Holzmaserung

gerillt

Anthrazit

Anthrazit

Mandel

Mandel

Sand

Sand

DREAMDECK WPC PLUS / PLUS XL

- Röhrenprofil
- in zwei Breiten: 146 mm (PLUS) und 240 mm (PLUS XL)
- einseitig Relief-Holzmaserung, einseitig gerillt

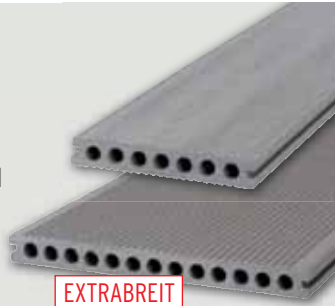

EXTRABREIT

Relief-Holzmaserung

gerillt

Anthrazit

Anthrazit

Braun

Braun

Grau

Grau

DREAMDECK BAMBUS / BAMBUS XL

Bambus ist eine Grasart! Das Bambus wird in Faserform gebracht, gereinigt, hitzebehandelt und zum Schluss mit Verbundstoffen unter hohem Druck zu äusserst stabilen Dielen gepresst. DREAMDECK BAMBUS Bodendielen können durch ihre Vor-Kopf-Bearbeitung optisch harmonisch endlos verlegt werden.

- in zwei Breiten: BAMBUS 140 mm und BAMBUS XL 180 mm
- einseitig glatt, einseitig genutet
- mit Vor-Kopf-Bearbeitung für Endlos-Verlegung
- allseitig vorgeölt: BAMBUS hell, BAMBUS XL dunkel



glatt

genutet

BAMBUS hell

BAMBUS hell

BAMBUS XL dunkel

BAMBUS XL dunkel

DREAMDECK PRESTIGE

Die neuen Terrassendielen mit elegantem Design, wie für die Ewigkeit gemacht: Geringere Ausbleichung, geringerer Pflegeaufwand und fleckenunempfindlich. Kratzfester als vergleichbare Materialien.



Details

- Composit-Vollprofil 23 x 195 mm
- einseitig nutzbare Relief-Holzmaserung
- fleckenunempfindlich
- geringere Ausbleichung
- sehr rutschfest

Kalk-Grau	Art.-Nr.	Stück
23 x 195 x 3000 mm	2988	109.-
23 x 195 x 4000 mm	2989	139.-
23 x 195 x 5000 mm	2990	175.-
Abschlussleiste Grau		
10 x 80 x 2000 mm	2485	21.-

PRESTIGE Kalk-Grau,
Oberfläche: Relief-Holzmaserung



PRESTIGE Basalt-Grau,
Oberfläche: Relief-Holzmaserung

Basalt-Grau	Art.-Nr.	Stück
23 x 195 x 3000 mm	2991	109.-
23 x 195 x 4000 mm	2992	139.-
23 x 195 x 5000 mm	2993	175.-
Abschlussleiste Anthrazit		
10 x 80 x 2000 mm	2069	21.-

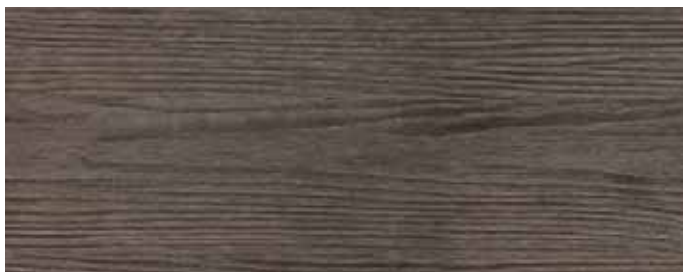

Terra-Braun	Art.-Nr.	Stück
23 x 195 x 3000 mm	2985	109.-
23 x 195 x 4000 mm	2986	139.-
23 x 195 x 5000 mm	2987	175.-
Abschlussleiste Anthrazit		
10 x 80 x 2000 mm	2069	21.-



PRESTIGE Terra-Braun,
Oberfläche: Relief-Holzmaserung

DREAMDECK WPC SOFT

Die neue Bodendielen-Generation mit angenehmer Oberfläche und aussergewöhnlicher Haptik. Mit dieser neuen, besonderen Diele runden wir das DREAMDECK-Programm mit den erfolgreichen Trend-Farben ab!



Details

- Vollprofil 21x145 mm
- angenehme, weiche Oberfläche
- einseitig Relief-Holzmaserung, einseitig geriffelt
- zweifarbige Kunststoff-Anteile

Grau	Art.-Nr.	Stück
21 x 145 x 3000 mm	2973	70.-
21 x 145 x 4000 mm	2974	93.-
21 x 145 x 5000 mm	2975	115.-
Abschlussleiste		
10 x 80 x 2000 mm	2485	21.-

WPC SOFT Grau,
Oberfläche: Relief-Holzmaserung





WPC SOFT Braun,
Oberfläche: geriffelt

WPC SOFT Braun,
Oberfläche: Relief-Holzmaserung



Braun	Art.-Nr.	Stück
21 x 145 x 3000 mm	2970	70.-
21 x 145 x 4000 mm	2971	93.-
21 x 145 x 5000 mm	2972	115.-
Abschlussleiste		
10 x 80 x 2000 mm	2679	21.-



Sand	Art.-Nr.	Stück
21 x 145 x 3000 mm	2976	70.-
21 x 145 x 4000 mm	2977	93.-
21 x 145 x 5000 mm	2978	115.-
Abschlussleiste		
10 x 80 x 2000 mm	2198	21.-



WPC SOFT Sand,
Oberfläche: Relief-Holzmaserung



DREAMDECK WPC PLATINUM

Die 195 mm breiten WPC Vollprofile sind durch eine zusätzliche Ummantelung fleckenresistenter und wasserabweisender als herkömmliche WPC Dielen. Sie lassen sich sehr leicht reinigen. Durch diesen PLATINUM Schutzmantel haben Sie länger Freude an Ihrem Decking.



Details

- Vollprofil 20 x 195 mm
- fleckenresistenter durch zusätzliche Spezial-Ummantelung
- einseitig Relief-Holzmaserung, einseitig gerillt
- zweifarbige Kunststoff-Anteile

Grau	Art.-Nr.	Stück
20 x 195 x 3000 mm	2116	109.-
20 x 195 x 4000 mm	2117	139.-
20 x 195 x 5000 mm	2118	175.-
Abschlussleiste		
10 x 62 x 2000 mm	2112	21.-

WPC PLATINUM Grau,
Oberfläche: gerillt





WPC PLATINUM Braun,
Oberfläche: Relief-Holzmaserung



Braun	Art.-Nr.	Stück
20 x 195 x 3000 mm	2132	109.-
20 x 195 x 4000 mm	2133	139.-
20 x 195 x 5000 mm	2134	175.-
Abschlussleiste		
10 x 62 x 2000 mm	2113	21.-



Creme	Art.-Nr.	Stück
20 x 195 x 3000 mm	2690	109.-
20 x 195 x 4000 mm	2691	139.-
20 x 195 x 5000 mm	2692	175.-
Abschlussleiste		
10 x 62 x 2000 mm	2693	21.-



WPC PLATINUM Creme,
Oberfläche: Relief-Holzmaserung

DREAMDECK WPC BICOLOR

Durch die Zumischung einer zweiten Farbe wird eine Anmutung erzielt, die jede Diele einzigartig macht. Die Vollprofil-Dielen passen, aufgrund ihrer Abmessungen, optisch besonders gut auch zu kleineren Flächen.



Details

- Vollprofil 21 x 125 mm
- einseitig Relief-Holzmaserung, einseitig gerillt
- zweifarbige Kunststoff-Anteile

Mandel	Art.-Nr.	Stück
21 x 125 x 2000 mm	2654	47.-
21 x 125 x 3000 mm	2655	68.-
21 x 125 x 4000 mm	2656	90.-
21 x 125 x 5000 mm	2657	115.-
Abschlussleiste		
10 x 80 x 2000 mm	2199	21.-



WPC BICOLOR Mandel,
Oberfläche: Relief-Holzmaserung





WPC BICOLOR Sand,
Oberfläche: Relief-Holzmaserung

Sand	Art.-Nr.	Stück
21 x 125 x 2000 mm	2650	47.-
21 x 125 x 3000 mm	2651	68.-
21 x 125 x 4000 mm	2652	90.-
21 x 125 x 5000 mm	2653	115.-
Abschlussleiste		
10 x 80 x 2000 mm	2198	21.-

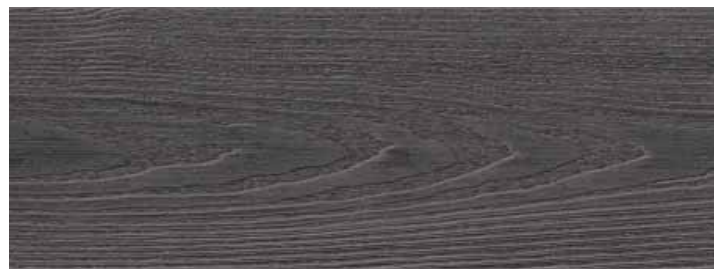

Anthrazit	Art.-Nr.	Stück
21 x 125 x 2000 mm	2658	47.-
21 x 125 x 3000 mm	2659	68.-
21 x 125 x 4000 mm	2660	90.-
21 x 125 x 5000 mm	2661	115.-
Abschlussleiste		
10 x 80 x 2000 mm	2069	21.-

WPC BICOLOR Anthrazit,
Oberfläche: Relief-Holzmaserung



DREAMDECK WPC PLUS / PLUS XL

Die Bodendielen mit Röhrenprofil bieten zwei Oberflächen. Eine Seite mit Relief-Holzmaserung, eine Seite gerillt. Die Dielen erhalten Sie in zwei Breiten und drei attraktiven Farben.



Röhrenprofil:
höhere Stabilität als
traditionelle
Hohlkammerprofile

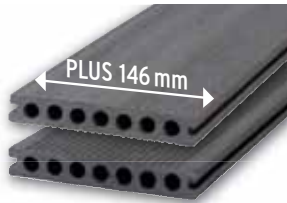

WPC PLUS

Details

- Röhrenprofil 23 x 146 mm
- einseitig Relief-Holzmaserung, einseitig gerillt



WPC PLUS XL

Details

- Röhrenprofil 23 x 240 mm
- einseitig Relief-Holzmaserung, einseitig gerillt

EXTRABREIT

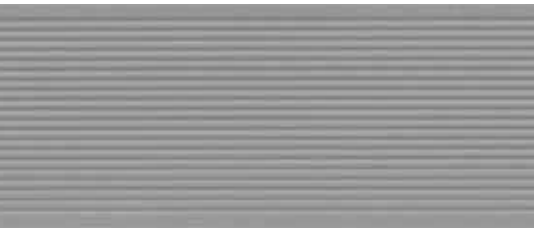

PLUS: Grau	Art.-Nr.	Stück
23 x 146 x 3000 mm	2676	60.-
23 x 146 x 4000 mm	2677	80.-
23 x 146 x 5000 mm	2678	100.-
Abschlussleiste		
10 x 80 x 2000 mm	2485	21.-

PLUS: Anthrazit	Art.-Nr.	Stück
23 x 146 x 3000 mm	2673	60.-
23 x 146 x 4000 mm	2674	80.-
23 x 146 x 5000 mm	2675	100.-
Abschlussleiste		
10 x 80 x 2000 mm	2069	21.-

PLUS: Braun	Art.-Nr.	Stück
23 x 146 x 3000 mm	2670	60.-
23 x 146 x 4000 mm	2671	80.-
23 x 146 x 5000 mm	2672	100.-
Abschlussleiste		
10 x 80 x 2000 mm	2679	21.-

WPC PLUS Anthrazit,
Oberfläche: Relief-Holzmaserung



WPC PLUS Grau und PLUS XL Anthrazit,
Oberfläche: gerillt



PLUS XL: Anthrazit	Art.-Nr.	Stück
23 x 240 x 3000 mm	3283	100.-
23 x 240 x 4000 mm	3284	135.-
23 x 240 x 5000 mm	3288	169.-
Abschlussleiste		
10 x 80 x 2000 mm	2069	21.-

PLUS XL: Grau	Art.-Nr.	Stück
23 x 240 x 3000 mm	3281	100.-
23 x 240 x 4000 mm	3282	135.-
23 x 240 x 5000 mm	3287	169.-
Abschlussleiste		
10 x 80 x 2000 mm	2485	21.-

PLUS XL: Braun	Art.-Nr.	Stück
23 x 240 x 3000 mm	3285	100.-
23 x 240 x 4000 mm	3286	135.-
23 x 240 x 5000 mm	3289	169.-
Abschlussleiste		
10 x 80 x 2000 mm	2679	21.-



WPC PLUS Braun,
Oberfläche: Relief-Holzmaserung

DREAMDECK UNTERKONSTRUKTION

Vorteile der Alu-Unterkonstruktion:

- extrem haltbar und verwindungsstabil
- schwarz beschichtet – keine störenden „Blitzer“ zwischen den Dielen
- Die Unterkonstruktion „hoch“ kann mit Hilfe der Verbinder (2068) zu einem stabilen, verzugsarmen Rahmen montiert werden.

Verbinder (2068)



Aluminium-Unterkonstruktion

Masse/mm		Art.-Nr.	Stück
40 x 40 x 2000	hoch	2226	44.-
40 x 40 x 4000	hoch	2227	85.-
40 x 20 x 2000	flach	2228	29.-
40 x 20 x 3000	flach	2136	44.-
Verbinder	10er-Set	2068	36.-



Edelstahlclip EASY

- Clip für die DREAMDECK Aluminium-Unterkonstruktion, inkl. Schrauben
- grosse Zeitersparnis bei der Montage
- kein Bohren notwendig
- einfaches Auswechseln der Dielen



Ruck zuck verlegt mit Clip EASY

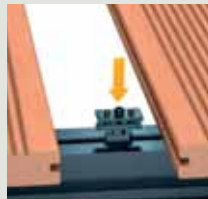

stecken...

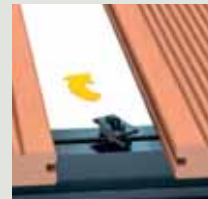

drehen...



einschieben...



und verschrauben!

Artikel		Art.-Nr.	Stück
Edelstahlclip EASY	50er-Set	2229	53.-
Edelstahlclip EASY	250er-Eimer	2487	249.-

Terrassen-Unterkonstruktion BASIC ALU

NEU

Masse/mm		Art.-Nr.	Stück
40 x 40 x 3000	hoch	4551	44.-
40 x 40 x 4000	hoch	4552	59.-
40 x 20 x 2000	flach	4553	22.-
40 x 20 x 3000	flach	4554	32.-

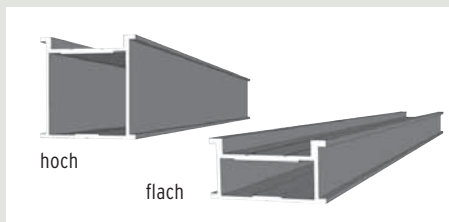

Die neue Unterkonstruktion BASIC ALU ersetzt die bisherige WPC-Unterkonstruktion und ist aufgrund der Profilierung universell einsetzbar. BASIC ALU aus blankem Aluminium ist stabiler und konstruktiv besser als die WPC-Unterkonstruktion. Montage nur mit dem Edelstahlclip 2109 bzw. 2297 möglich. Material: Aluminium, Oberfläche: blank, unbehandelt

Befestigungsclips und Zubehör

Clips		Art.-Nr.	Stück
Edelstahlclips	50er-Set	2109	50.-
Edelstahlclips	250er-Eimer	2297	239.-
Start-/Abschlussclips für die erste/letzte Dielenreihe			
Edelstahlclips	25er-Set	2083	44.-

Gummipads zur Unterfütterung der Unterkonstruktion

60 x 90 x 8 mm	24er-Set	2201	15.-
60 x 90 x 20 mm	10er-Set	2202	12.-



Vorteile der Gummipads

- rutschfest
- strukturstabil
- zusätzlicher Wasserablauf und Hinterlüftung

DREAMDECK VERLEGEHINWEISE

Allgemeine Verlegehinweise

Die wichtigsten Grundregeln für die Planung

Dauerhafte Schäden entstehen hauptsächlich durch Stauansätze und starke Sonneneinstrahlung. Sorgen Sie durch Einhalten der folgenden Grundsätze für eine ausreichende Entwässerung und Luftzirkulation.

1. Auf festen, tragfähigen, frostsicheren und ausreichend entwässerten Untergrund achten.
2. Abstände und Anordnung der Unterkonstruktion einhalten, Hohlräume zwischen der Unterkonstruktion nicht verfüllen, damit ein Austausch von warmer und kalter Luft erfolgen kann.
3. Für ausreichende Hinterlüftung der Fläche sorgen.
4. Die Unterkonstruktion fest auf dem Untergrund befestigen.
5. Den Grundsätzen des konstruktiven Holzwerkstoffschutzes folgend empfehlen wir immer eine Verlegung mit einem Gefälle von 2% in Längsrichtung der Dielen. Diese sollte vom Gebäude wegführen.
6. Ein Mindestabstand von 20 mm zu festen Bauteilen (z. B. Hauswand, Randsteine etc.) ist einzuhalten.
7. Die Montageanleitungen beachten.

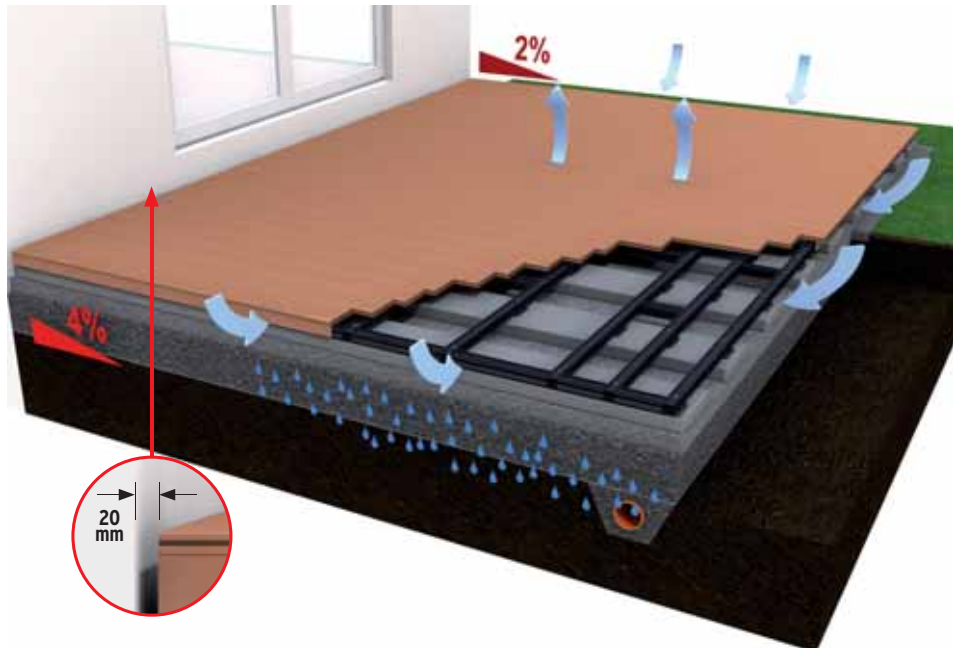

Aufbau und Verlegung der Unterkonstruktion (fest auf dem Untergrund befestigen!)

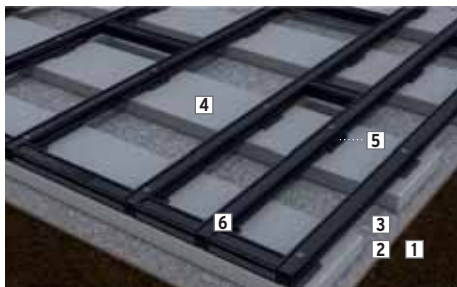

A. Aufgesetzter Verbau auf Erdreich

1. Erdreich 4% Gefälle
2. Schotter grob 2% Gefälle
3. Schotter/Sand fein
4. Betonkantelemente
5. Gummipads
6. Alu-Unterkonstruktion universal



B. Aufgesetzter Verbau auf Beton/Platten

1. alter Untergrund, 2% Gefälle
 2. Gummipads
 3. Alu-Unterkonstruktion flach
- Bei Bitumen oder Folie andere Befestigung wählen.
Wichtig: mit Architekten oder Fachfirma abstimmen



Verlegung der Dielen

am Beispiel der Aluminium-Unterkonstruktion mit WPC PLATINUM Dielen. Detailliertere Information enthält die DREAMDECK Montageanleitung, kostenlos im Internet!

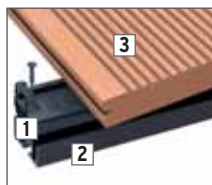

Die erste Diele

Abschlussclipse (1) von oben an der Unterkonstruktion (2) befestigen! Splittergefahr! Die Verschraubungen mit $\varnothing 2$ mm vorbohren. Bei PLUS Hohlkammerdielen vorher ca. 2 cm vor dem späteren Ende auf der tieferliegenden Seite von unten aufbohren (mind. $\varnothing 5-8$ mm), damit das Kondenswasser in den Hohlkammern ablaufen kann. Dann die Diele (3) leicht schräg an den Clip einschieben.



Die weiteren Dielen

Alle weiteren Dielen mit den Befestigungsclipsen (4) aus Edelstahl befestigen. Für Vollprofil-Dielen und die Hohlkammerdielen PLUS XL immer die Befestigungsclipsen aus Edelstahl verwenden.

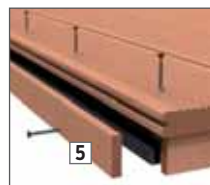

Der Abschluss

Die letzte Diele verschrauben Sie mit A2 Schrauben unter 45° durch die seitliche Nut. Die Nutwanne mit $\varnothing 4$ mm vorbohren und senken und dann die Unterkonstruktion zusätzlich mit $\varnothing 2$ mm vorbohren. Die Abschlussleiste (5) von aussen im Abstand von 20 cm mit $\varnothing 4$ mm vorbohren und senken, danach den Nutgrund der Diele $\varnothing 2$ mm nachbohren, um ein Platzen zu vermeiden.



Wichtiger Hinweis:

Den DREAMDECK Serien WPC und Bambus liegt jeweils eine auf das Produkt abgestimmte Montageanleitung mit Tipps und Tricks zur Montage und Vorbereitung bei. Downloaden Sie diese Anleitung daher vorab unter: www.traumgarten.de/dreamdeck

Planungshilfe zum Bedarf von Unterkonstruktion und Dielen*



Unterkonstruktion:

ca. 3 Meter pro m^2 . Die Angaben sind rechnerische Werte für grosse Flächen. Insbesondere bei kleinen Flächen muss eine Unterkonstruktion zusätzlich für den Abschluss eingeplant werden.

Dielen:

DREAMDECK WPC SOFT:	ca. 6,7 m Diele pro m^2
DREAMDECK WPC PLUS:	ca. 6,7 m Diele pro m^2
DREAMDECK WPC PLUS XL:	ca. 4,1 m Diele pro m^2
DREAMDECK WPC BICOLOR:	ca. 7,7 m Diele pro m^2
DREAMDECK WPC PLATINUM:	ca. 5 m Diele pro m^2
DREAMDECK PRESTIGE:	ca. 5 m Diele pro m^2

Befestigungsclips:

ca. 20 Stück je m^2 . (ein Clip pro Kreuzpunkt Diele / UK)

* Richtwerte



Moderne Materialien für den Garten und für die Terrasse

Wählen Sie aus einem einzigartigen Sortiment. Alle Materialien sind wetterbeständig und pflegeleicht – aber nicht pflegefrei! Bitte beachten Sie unsere speziellen Materialinformationen.



WPC – Wood Plastic Composite

WPC besteht aus Naturfasern, Kunststoff und Additiven im Verhältnis von ca. 60/35/5% und hat deren typischen Eigenschaften. WPC kann sich bei Temperaturschwankungen, Staunässe und ungleichmässiger Bewitterung verziehen, Wasserflecken und sog. „Regenstreifen“ bekommen und verwittern. Abhängig von der Bewitterungsintensität (UV Bestrahlung/Niederschlag) wird der gewünschte hellere Zielfarbtone nach etwa 1 - 2 Jahreszyklen erreicht. Die Kanten der Profile können produktionsbedingt unterschiedlich ausgeprägt sein und dadurch einen breiteren Raum zwischen 2 Profilen erzeugen. Diese produktionsbedingten, material- und chargenüblichen Schwankungen stellen keinen Beanstandungsgrund dar.

Vorteil von WPC im Vergleich zu Holz: Es ist pflegeleicht, da es nicht gestrichen werden muss, um den Grundfarbtone zu halten. Während Holz ohne Behandlung im Lauf der Zeit vergraut, ändert sich der WPC-Farbtone durch UV-Strahlung und Niederschlag nach etwa zwei Jahreszyklen auf den Grundfarbtone. Er kann heller werden als der Ausgangsfarbtone, verbleibt jedoch in dessen Farbspektrum und wird nicht vergrauen. Bei WPC kommt es in der Regel nicht zu Bildung von Rissen oder Splintern.

Wichtige Infos zur Lagerung der Zaunelemente

Nicht montierte Zaunelemente können sich bei falscher bzw. nicht sachgerechter Lagerung verformen! Achten Sie bitte darauf, dass die Ware vor Regen geschützt und nicht in der direkten Sonne (um ein zu starkes Aufheizen des Materials zu vermeiden) gelagert wird. Vermeiden Sie eine Montage bei Frost oder grosser Hitze und montieren Sie am besten bei einer Aussentemperatur zwischen +5°C und +25°C. Beachten Sie dazu die ausführlichen Informationen auf den Transportverpackungen.

Pflegeleicht, aber nicht pflegefrei!

Reinigen Sie WPC Profile mit warmen Wasser und Reiniger auf Essigbasis. Starke Verschmutzungen entfernen Sie mit einer Wurzelbürste. Gebrauchsspuren (leichte Kratzer) lassen sich mit einem Schleifvlies, immer im Faserverlauf/Längsrichtung, nacharbeiten (bitte vorher an einer später nicht sichtbaren Stelle testen). Wichtig: Verwenden Sie bitte keine lösemittel- oder kreidehaltigen Reiniger, da diese mitunter in die Oberfläche eindringen und die Gefahr der Verfärbung besteht. Laub und Früchte von Bäumen und Sträuchern können auf den Dielen/Profilen ein natürlicher Nährstoff für Sporen sein. Ausserdem führen pflanzliche Inhaltsstoffe, zum Beispiel Gerbsäuren, aber auch lang anhaftender Vogelkot zu dauerhaften Verfärbungen auf der Oberfläche.

Fleckenbildung auf der Oberfläche

Produktionsbedingte Rückstände/Schleifstaub oder pflanzliche/organische Stoffe/„Biofilm“ werden durch schnell kondensierendes Wasser bzw. Niederschlag angelöst und können fleckenartige Rückstände, sog. „Regenstreifen“ hinterlassen. Diese entfernen Sie mit handelsüblichen Haushaltsreinigern auf Essigbasis. Verwenden Sie warmes Wasser und eine harte Wurzelbürste. Dabei immer in Faserverlauf/Längsrichtung der Profile arbeiten, anschliessend gründlich mit reichlich klarem Wasser abspülen!



Schimmel auf der Oberfläche

Kleine dunkelschwarze, oberflächliche Stockflecken auf den WPC Elementen lassen sich im Aussenbereich nicht immer vermeiden. Bei diesen Stellen handelt es sich um einen Befall von Schimmelsporen, die über die Luft übertragen werden. Diese befallenen Stellen lassen sich mit Hilfe von chlorhaltigen Haushaltsreinigern säubern. Hierbei die betroffenen Bereiche mit dem Reiniger (nach Herstellerangabe dosieren) behandeln. Testen Sie zur Vorsicht die Reinigung zunächst an nicht sichtbaren Stellen.



Pflege-Video: www.traumgarten.de/videos

Farbtonreife und Oberflächen von WPC-Produkten

Die Farbtonreife ist abhängig von der Bewitterungsintensität und vom Standort des Objekts. Vorher = Auslieferungszustand / Nachher = Farbton nach ca. 18 Monaten

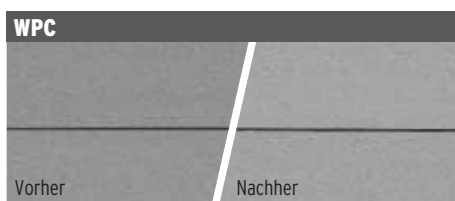

Die Oberfläche des „normalen“ WPC ist frei von Maserung und Strukturierung. Sie wirkt im Gegensatz zu den Oberflächen von BICOLOR und PLATINUM ruhiger im Farbton und in der Anmutung.



Hier werden dem Ursprungs-WPC in einem speziellen technischen Verfahren weitere Farbpigmente beige-mischt. Die so entstehende Struktur und Pigmentierung lässt das Material mit ihren Farbnuancen natürlich wirken. Jedes Profil ist dadurch in der Oberfläche, unterschiedlich. Abweichungen zwischen einzelnen Artikeln oder Fertigungschargen sind material- und produktionsbedingt unvermeidbar.



WPC PLATINUM Elemente bestehen aus WPC-Profilen mit einer zusätzlichen Spezial-Ummantelung. Dadurch sind die Profile noch fleckenresistenter und wasserabweisender als die „normalen“ WPC Profile.

Detaillierte Informationen zu den Materialien finden Sie unter: traumgarten.de/materialkunde

Aluminium, eloxiert

Unsere Zaunprofile aus Aluminium sind pulverbeschichtet und pflegeleicht. Durch Bewitterung werden die Zaunprofile im Farbton etwas heller, im Freien entwickelt sich eine modische, matte Optik. Verunreinigungen lassen sich mit milden Reinigungsmitteln und Wasser beseitigen.

Aluminium-Verbund (ACP)

Zaunfelder aus Aluminium-Verbund sind sehr stabil, wetterbeständig sowie bruch- und schlagfest. Verunreinigungen lassen sich mit fast allen Reinigungsmitteln entfernen. Sie verlieren im Laufe der Jahre etwas an Farbtintensität, was allerdings weniger auffällt als z. B. Farbeindrücke durch Lichtschwankungen.

Keramik

Keramik-Zaunelemente sind aufgrund ihres speziellen Produktionsverfahrens ideal für den Einsatz im Aussenbereich: frost- und hitzebeständig, kratzfest, UV- und farbbeständig, pilz- und schimmelresistent, sehr bruchfest und dimensionsstabil. Verunreinigungen lassen sich mit milden Reinigungsmitteln und Wasser beseitigen.

Edelstahl (V2A)

Die Elemente aus Edelstahl werden mit geschliffener Oberfläche geliefert. Edelstahl ist korrosionsbeständig, allerdings kann Fremdmaterialstaub nach Kontakt mit Luftfeuchtigkeit oxidieren und oberflächliche Rostflecken entstehen lassen. Die Reinigung erfolgt mit handelsüblichen Pflege-Produkten.

Metall (beschichtet)

Zaunfelder/Pfosten aus beschichtetem Metall benötigen keine Pflegeanstriche. Überbeschichtungen sowie leichte Farbunterschiede bei den Pfosten (beim üblichen Betrachtungsabstand von circa zwei Metern und bei Tageslicht) mindern nicht die hohe Gebrauchsfähigkeit und stellen somit keinen Reklamationsgrund dar.

Corten-Stahl (walzblank)

Auf der walzblanken Stahloberfläche bildet sich abhängig von Intensität und Dauer der Bewitterung die gewünschte Patina. Dieser witterungsbeständige Edelrost konserviert die Oberfläche und schützt das Material vor Zersetzung. Bitte beachten: Durch Witterungseinflüsse lösen sich Rostpartikel von der Oberfläche und lagern sich deutlich sichtbar am Boden ab!

Sicherheitsglas (ESG gemäss EN 12150)

Glas bietet gegenüber vielen anderen Materialien einen entscheidenden Vorteil: absolut winddicht, lichtdurchlässig und beständig gegenüber Temperaturwechseln. Die SYSTEM GLAS Elemente der Serien TEXTA, MATT, ALPHA und BETA besitzen aufgrund der im Siebdruck-Verfahren aufgetragenen Satinierung, eine fühl- und sichtbar rauere Rückseite.

Textilen-Gewebe

Textilen ist ein modernes, wetterfestes Textil-Geflecht aus Polyethylen. Es ist keine Anstrich erforderlich und zur Reinigung genügt ein Abwaschen mit Wasser.

Poly-Rattan-Geflecht

Poly-Rattan ist ein modernes, wetterfestes Textil-Geflecht aus Polyethylen. Es ist keine Anstrich erforderlich und zur Reinigung genügt ein Abwaschen mit Wasser.

Fenster-Kunststoff

Weiss: Die Produkte aus hochwertigem, weissen Fenster-Kunststoff bieten die Qualität, die mit dem Begriff „Made in Germany“ verbunden wird! Über 40 Jahre Know-how stecken in der erprobten und verbesserten Materialzusammensetzung!

Polareiche/Nussbaum: Die Kunststoff-Zäune werden mit einer licht- und wetterbeständigen Folien-Ummantelung in besonders hoher Qualität beschichtet, bekannt aus dem modernen Fensterbau. Wir gewähren 10 Jahre Farbgarantie nach ISO 105-A02, Farbveränderungen gemäss Graumassstab mit Farbveränderungen grösser 2.

Grau: Dem Fenster-Kunststoff werden gefärbte Holzfasern zugefügt, d. h. oberflächlich aufgetragen. Durch die Bewitterung hellt sich die Farbe in den ersten zwei Jahren gegenüber dem Produktionszustand etwas auf und erhält dadurch den gewünschten natürlichen Endfarbton, der nicht mehr gestrichen werden muss!

Wichtige Hinweise zur Montage der Zaunelemente

Die Montage aller TraumGarten-Produkte kann durch den Endverbraucher unter Berücksichtigung der entsprechenden Montageanleitungen durchgeführt werden. Bitte halten Sie handelsübliches und geeignetes Werkzeug bereit. Im Zweifelsfall kontaktieren Sie Ihren Fachhändler vor Ort oder Ihren Fachhandwerker.

Bei Kombinationen von Zaunsets und Einzelprofilen können chargenbedingt und durch unterschiedliche Bewitterung Farbtonunterschiede auftreten, die keinen Beanstandungsgrund darstellen. Gleiches gilt bei späteren Ergänzungen mit neuen Zaunsets / Einzelprofilen an bestehenden Anlagen, insbesondere bei der nachträglichen Montage nach einer längeren Bewitterungsphase.



Wir empfehlen zur Planung Ihrer Zaunanlage die Montageanleitung anzusehen – kostenlos vorab im Internet.

SYSTEM

Der pflegeleichte Zaun-Baukasten

Vorteile:

- moderne, wetterfeste, streichfreie Materialien
- frei kombinierbare Zäune, Gitter und Tore
- ohne Elementhalter montierbar
- stabile Pfosten aus Aluminium
- Zäune z. T. auf Wunschmass kürzbar
- Tore, Doppeltore z. T. auf Mass



3D-Zaunplaner:
traumgarten.de



SYSTEM WPC CLASSIC im Farbton Mandel kombiniert mit SYSTEM METALLGITTER.



Kombination aus SYSTEM RHOMBUS Lärche mit SYSTEM GLAS Matt.



SYSTEM BOARD KERAMIK XL im Farbton Darknight kombiniert mit Dekorgitter Puls. Klemmpfosten mit optionaler Edelstahl-Ummantelung



SYSTEM BOARD im Farbton Titangrau kombiniert mit Designgitter Trigon.



SYSTEM BOARD XL Rost (Corten-Stahl) kombiniert mit SYSTEM GLAS Klar.

SYSTEM Pflegeleichte Zäune, Gitter und Tore

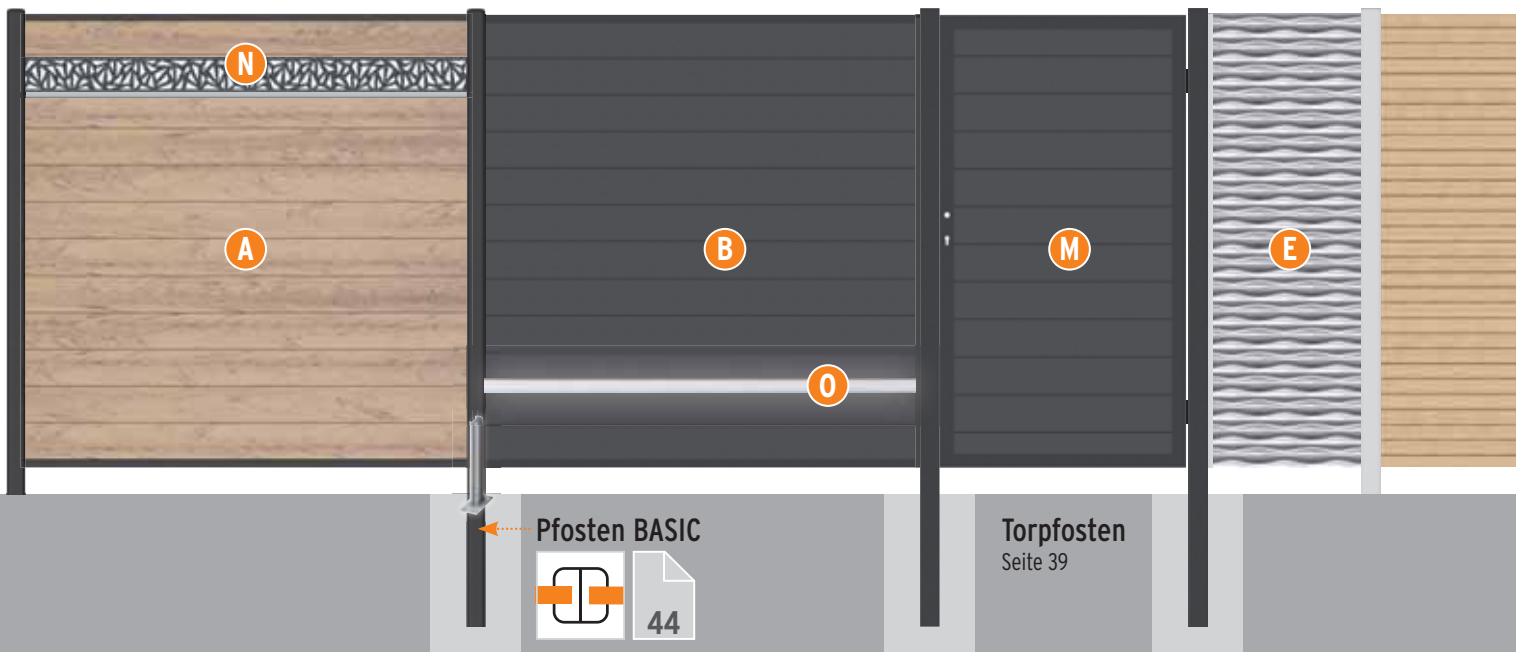

Grosse Vielfalt an Materialien, Farben und Designs

Im SYSTEM Zaun-Baukasten finden Sie eine grosse Vielfalt an

- **pflegeleichten Materialien:** Wählen Sie unter WPC, Aluminium, Metall, Glas, Keramik und Alu-Verbundwerkstoffen
- **anspruchsvollen Designelementen:** z.B. Designgitter, Dekorprofile oder LED-Lichtleiste
- **unterschiedlichen Formen:** von Avantgarde - z.B. FLOW, bis Mainstream - z.B. RHOMBUS.

Finden Sie Ihr individuelles Mass an Sichtbarkeit. SYSTEM Elemente decken das Spektrum von absolut blickdicht bis komplett durchsichtig ab.

Mit Befestigung der systemeigenen Steck- oder Klemmpfosten sind alle Elemente der SYSTEM Zaunserien untereinander frei kombinierbar. So kreieren Sie mit dem SYSTEM Zaun-Baukasten Ihren persönlichen Sichtschutz für Terrasse oder Garten.

Der SYSTEM Zaun-Baukasten umfasst zwei unterschiedliche Zaunfeld-Typen:

1. Steckzaun (A-D)

Hier wird das Zaunfeld aus einzelnen Profilen aufgebaut. Durch die Anzahl der übereinander montierten Einzelprofile ist die Höhe eines Sichtschutzelementes variierbar. Die Steckzaun-Profile aus WPC und Metall können auch in der Breite bauseits gekürzt werden. So lassen sich alle Herausforderungen zu Breiten und Höhen einer Sichtschutzanlage meistern.

Individuelle Gestaltung mit Designelementen:

Die Dekorprofile aus Edelstahl, Metall und Glas (N) sowie die LED-Lichtleiste (O) sind Gestaltungselemente die nur für die SYSTEM WPC und SYSTEM ALU Zaunfelder passen.

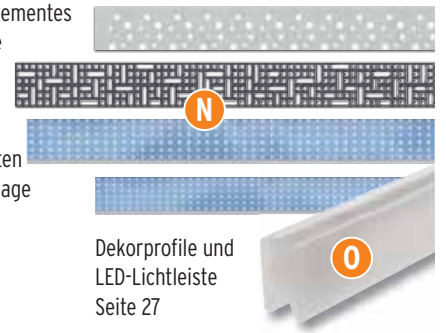

Dekorprofile und LED-Lichtleiste Seite 27

A SYSTEM WPC

Seite 24

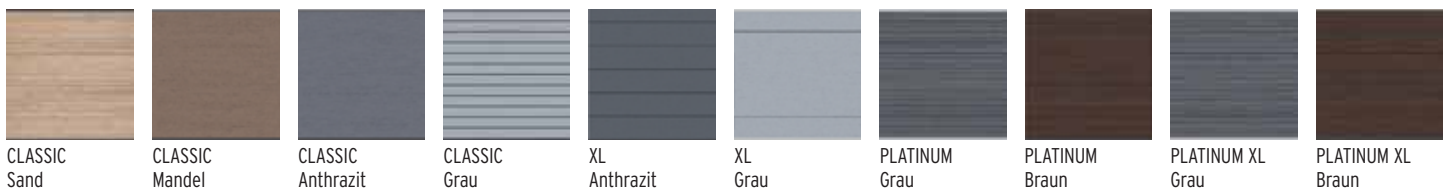

Seite 25

B SYSTEM ALU

Seite 26

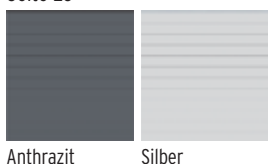

C SYSTEM RHOMBUS

Seite 28



D SYSTEM METALL BASIC

Seite 32

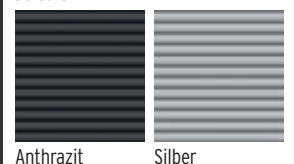

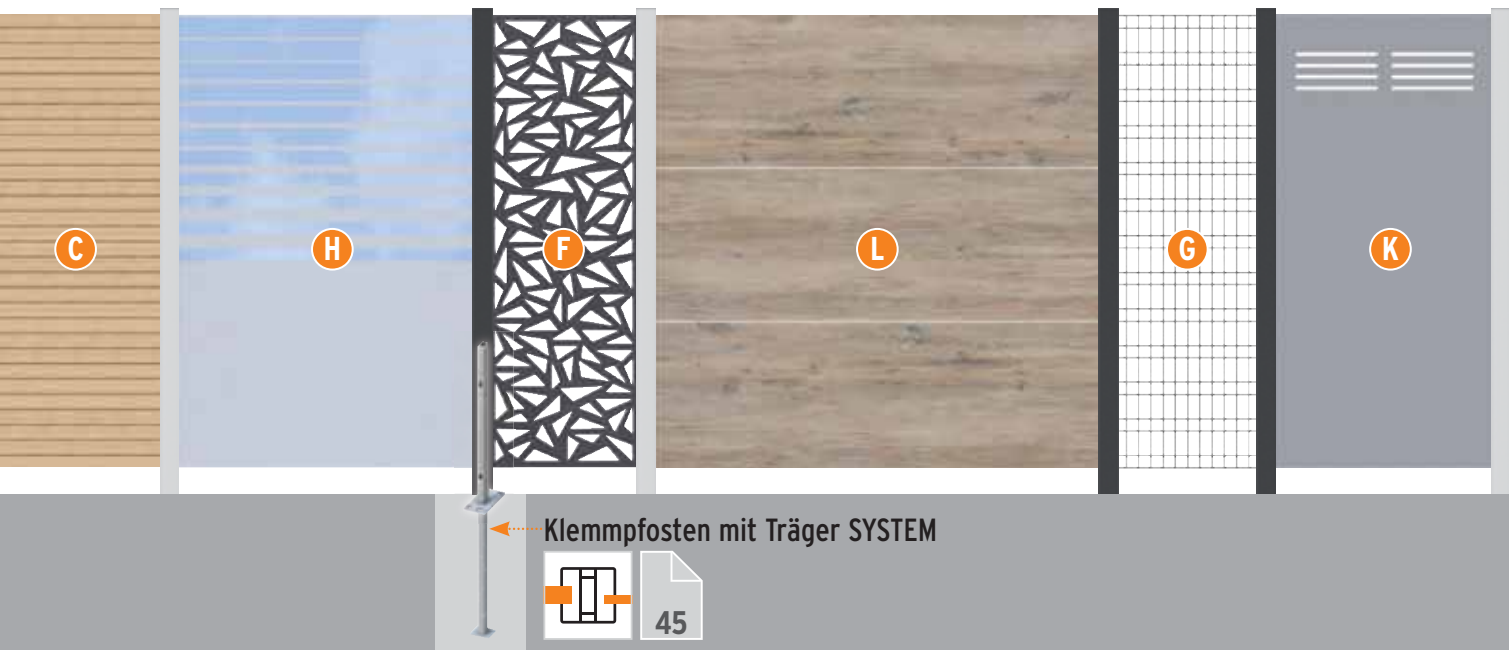

2. Tafel/Gitter (E-L)

Beim zweiten Zaunfeld-Typ besteht das Element aus einer kompletten oder 3- bzw. 4-geteilten Tafel oder einem Gitter. Die Tafel-Elemente sind z. T. in den klassischen Formaten von Zaunelementen verfügbar, wie Anschluss-elemente oder Rechtecke in verschiedenen Grössen von 120 x 180 cm bis 90 x 90 cm. Für Zaunfelder aus Keramik und Glas bieten wir auch Elemente auf Mass an, damit „Lücken“ in Ihrer Zaunanlage geschlossen werden können.

E FLOW 3D-Design

Seite 30

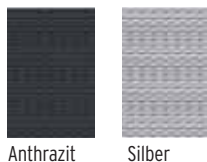

F Designgitter

Seite 31

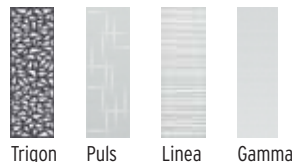

G SYSTEM METALLGITTER

Seite 33

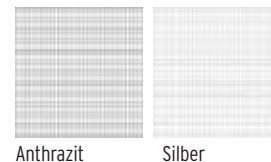

H SYSTEM GLAS

Seite 42

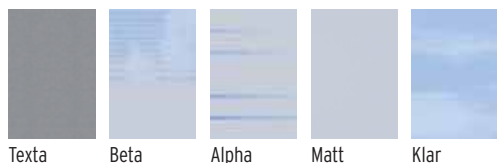

I SYSTEM BOARD KERAMIK

Seite 34



J SYSTEM BOARD KERAMIK XL

Seite 36

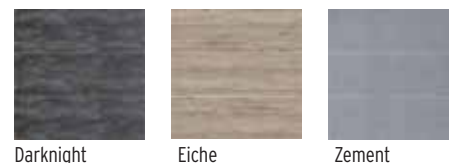

K SYSTEM BOARD

Seite 38



L SYSTEM BOARD XL

Seite 40

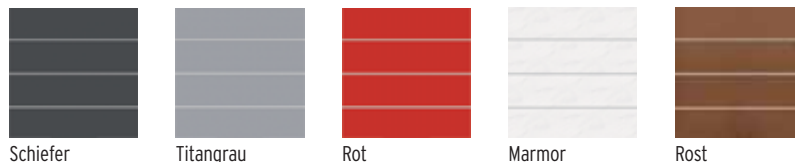

M Standardtore

Seite 46



für SYSTEM WPC Serien sowie für SYSTEM ALU

Tore auf Mass

Seite 48



für SYSTEM WPC Serien sowie für SYSTEM ALU, RHOMBUS, GLAS und BOARD

SYSTEM WPC



WPC CLASSIC im Farbton Grau mit Dekorprofil Delta (H: 15 cm). Pfosten BASIC in Anthrazit. Einzel-/Doppeltore Seiten 46-48.



WPC CLASSIC im Farbton Mandel und METALLGITTER, Seite 23.



WPC CLASSIC Sand mit Dekorprofil Quattro (H: 30 cm).

SYSTEM WPC CLASSIC

Zaunfeld-Sets bestehend aus WPC Einzelprofilen (15 x 2 cm) und Profil-Abschlussleisten (oben/unten) aus Aluminium, pulverbeschichtet in Anthrazit oder Silber.



Die Profile haben zwei unterschiedliche Sichtseiten: Eine glatte Seite und eine Seite mit Längsnut. Durch die individuelle Anordnung ergeben sich optisch reizvolle Varianten.

Die Anschluss-Sets (1, 4, 7, 10) werden mit Abschlussleisten in den Farben Anthrazit und Silber geliefert und sind für den Verbau mit unterschiedlichen Sichtseiten vorbereitet. Die Anschluss-Sets sind für den linken und rechten Anschluss einsetzbar.

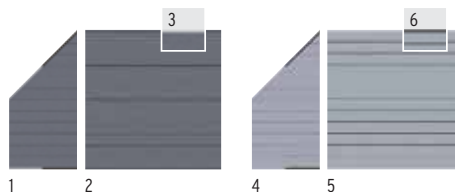

Anthrazit

1.	89 x 183/93	Leisten Anthr./Silber	2820	239.-
2.	178 x 183	Leisten Anthrazit	2143	319.-
3.	178 x 183	Leisten Silber	2233	319.-

Grau

4.	89 x 183/93	Leisten Anthr./Silber	2821	239.-
5.	178 x 183	Leisten Silber	2577	319.-
6.	178 x 183	Leisten Anthrazit	2576	319.-

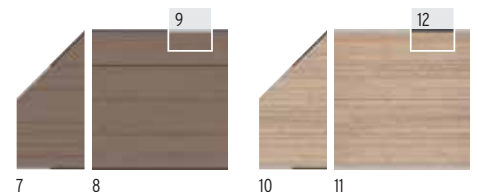

Mandel

7.	89 x 183/93	Leisten Anthr./Silber	2822	239.-
8.	178 x 183	Leisten Anthrazit	2142	329.-
9.	178 x 183	Leisten Silber	2232	329.-

Sand

10.	89 x 183/93	Leisten Anthr./Silber	2823	239.-
11.	178 x 183	Leisten Silber	2234	329.-
12.	178 x 183	Leisten Anthrazit	2175	329.-



SYSTEM WPC XL in Anthrazit mit Dekorprofil Puls aus Edelstahl, Seite 21. Pfosten BASIC in Silber.

SYSTEM WPC XL

Zaunfeld-Sets bestehend aus WPC Einzelprofilen (30 x 2 cm, beidseitig glatt) und Profil-Abschlussleisten (oben/unten) aus Aluminium. Die XL Profile sind doppelt so hoch wie die „CLASSIC“ WPC Profile.

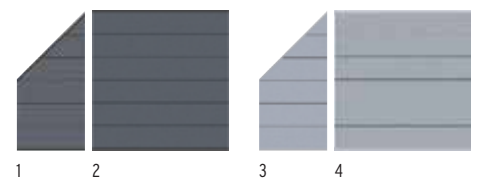

Anthrazit

1.	89 x 183/93	Leisten Anthrazit ¹	2824	239.-
2.	178 x 183	Leisten Anthrazit ¹	2594	329.-

Grau

3.	89 x 183/93	Leisten Silber ¹	2825	239.-
4.	178 x 183	Leisten Silber ¹	2590	329.-

¹ Andersfarbige Leisten können separat bestellt werden (Art. 2272 + 2273 sowie 2274 + 2275), Seite 26.

SYSTEM WPC CLASSIC,
SYSTEM WPC XL

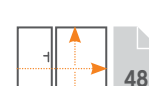



WPC PLATINUM in Braun mit Dekorprofil und Designgitter Linea. Klemmpfosten mit optionaler Edelstahl-Ummantelung.



Vorgartenzaun aus WPC PLATINUM Einzelprofilen in Grau.



WPC PLATINUM XL im Farbton Grau mit Dekorprofil Delta.

SYSTEM WPC PLATINUM

Zaunfeld-Sets bestehend aus WPC Einzelprofilen (15 x 2 cm) und Profil-Abschlussleisten (oben/ unten) aus Aluminium.

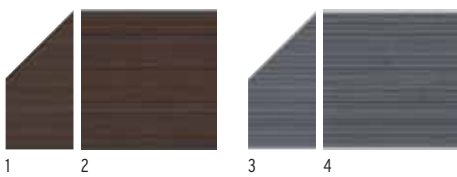

Braun			
1.	89 x 183/93	Leisten Anthrazit ¹	2827 279.-
2.	178 x 183	Leisten Anthrazit ¹	2614 389.-
Grau			
3.	89 x 183/93	Leisten Silber ¹	2826 279.-
4.	178 x 183	Leisten Silber ¹	2610 389.-

¹ Andersfarbige Leisten können separat bestellt werden (Art. 2272 + 2273 sowie 2274 + 2275), Seite 26.

PLATINUM Profile mit Schutzmantel:

Die Profile sind durch eine zusätzliche Ummantelung fleckenresistenter und wasserabweisender als herkömmliche WPC Profile und dadurch noch pflegeleichter.



WPC PLATINUM in Grau (gekürzt) mit SYSTEM GLAS Alpha. Klemmpfosten mit optionaler Edelstahl-Ummantelung

SYSTEM WPC PLATINUM XL

Zaunfeld-Sets bestehend aus WPC Einzelprofilen (30 x 2 cm) und Profil-Abschlussleisten (oben/ unten) aus Aluminium. Die XL Profile sind doppelt so hoch wie die „normalen“ PLATINUM Profile.

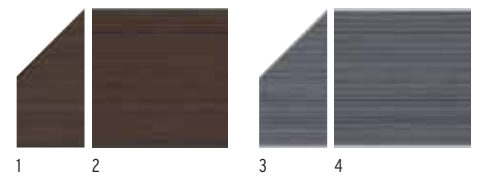

Braun			
1.	89 x 183/93	Leisten Anthrazit ¹	2829 279.-
2.	178 x 183	Leisten Anthrazit ¹	2634 399.-
Grau			
3.	89 x 183/93	Leisten Silber ¹	2828 279.-
4.	178 x 183	Leisten Silber ¹	2630 399.-

SYSTEM WPC PLATINUM, SYSTEM WPC PLATINUM XL

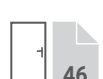

TIPP: Vertikaler Profileinbau der SYSTEM WPC oder SYSTEM ALU Zaunfelder mit SYSTEM Senkrecht-Adapter!

Für den vertikalen Einbau der SYSTEM WPC/ALU-Profile am SYSTEM BASIC Pfosten oder am SYSTEM Klemmpfosten bieten sich zwei Möglichkeiten:

1: Einen SYSTEM Senkrecht-Adapter unten. Oben verwenden Sie die den Sets beiliegende, schmalere Abschlussleiste, oder

2: Ein SYSTEM Senkrecht-Adapter 2er-Set (2). Oben und unten in gleicher Höhe.

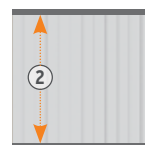

1. SYSTEM Senkrecht-Adapter

Anthrazit	2246	55.-
Silber	2245	55.-

2. SYSTEM Senkrecht-Adapter 2er-Set

Anthrazit	2775	90.-
Silber	2774	90.-



SYSTEM ALU



SYSTEM ALU in Anthrazit. Linkes Element aus extrabreiten Einzelprofilen. Rechtes Element mit LED-Lichtleiste. Klemmpfosten mit optionaler Edelstahl-Ummantelung.

SYSTEM ALU

Zaunfeld-Sets bestehend aus Aluminium-Einzelprofilen (15 x 2 cm), beidseitig glatt, und Profil-Abschlussleisten (oben/unten) aus Aluminium.

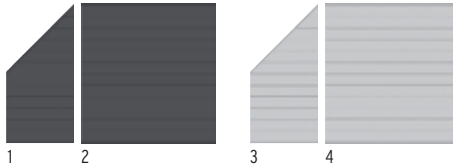

Anthrazit

1.	89 x 183/93	Leisten Anthrazit ¹	2831	479.-
2.	178 x 183	Leisten Anthrazit ¹	2236	659.-

Silber

3.	89 x 183/93	Leisten Silber ¹	2830	479.-
4.	178 x 183	Leisten Silber ¹	2235	659.-

¹ Andersfarbige Leisten können separat bestellt werden (Art. 2272 + 2273 sowie 2274 + 2275), siehe unten.



SYSTEM ALU und Pfosten BASIC in Silber.



SYSTEM WPC / ALU Einzelteile



Extrabreit!

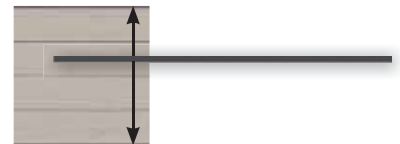

SYSTEM WPC Einzelprofile



SYSTEM WPC CLASSIC

15 x 2, Länge: 178,3	Anthrazit	2149	32.-
	Grau	2582	32.-
	Mandel	2148	36.-
	Sand	2176	36.-

SYSTEM WPC XL

30 x 2, Länge: 178,3	Anthrazit	2597	64.-
	Grau	2593	64.-

SYSTEM WPC PLATINUM

15 x 2, Länge: 178,3	Braun	2617	40.-
	Grau	2613	40.-

SYSTEM WPC PLATINUM XL

30 x 2, Länge: 178,3	Braun	2637	70.-
	Grau	2633	70.-

SYSTEM ALU Einzelprofile



SYSTEM ALU

15 x 2, Länge: 179	Anthrazit	2240	64.-
	Silber	2239	64.-

SYSTEM ALU extrabreit

15 x 2, Länge: 238	Anthrazit	2279	83.-
	Silber	2278	83.-

Profil-Abschlussleisten



SYSTEM WPC / SYSTEM ALU

oben, Länge: 174	Anthrazit	2272	28.-
	Silber	2274	28.-

SYSTEM WPC / SYSTEM ALU

unten, Länge: 179	Anthrazit	2273	28.-
	Silber	2275	28.-

für SYSTEM ALU extrabreit

oben, Länge: 233	Anthrazit	2276	39.-
	Silber	2277	39.-

für SYSTEM ALU extrabreit

unten, Länge: 238	Anthrazit	4408	39.-
	Silber	4409	39.-

Zaunfeld-Sets und Einzelprofile nicht mischen, da es zu Farbunterschieden kommen kann.

SYSTEM WPC/ALU DEKORPROFILE



SYSTEM WPC XL in Anthrazit mit Dekorprofil und Designgitter Trigon. Klemmpfosten in Anthrazit.

Dekorprofile

Ersetzen Sie einzelne WPC oder ALU Profile durch Dekorprofile in 15 oder 30 cm Höhe. Für WPC XL und PLATINUM XL Zaunfelder immer die 30 cm hohen Dekorprofile wählen!

Dekorprofile 1 - 8 kürzbar

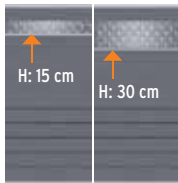

Dekorprofile inkl. Dekorprofil-Adapter, Aluminium, farbig gepulvert, für den Übergang von WPC/ALU Profil auf Dekorprofil.

Dekorprofile		Breite: 178		
1. Trigon	Anthrazit	Höhe: 15	3292	79.-
		Höhe: 30	3293	129.-
2. Quattro	Anthrazit	Höhe: 15	3294	79.-
		Höhe: 30	3295	129.-
3. Omega	Anthrazit	Höhe: 15	2433	79.-
		Höhe: 30	2434	129.-
4. Puls	Edelstahl	Höhe: 15	3296	79.-
		Höhe: 30	3297	129.-
5. Linea	Edelstahl	Höhe: 15	3298	79.-
		Höhe: 30	3299	129.-
6. Bubble	Edelstahl	Höhe: 15	2431	79.-
		Höhe: 30	2432	129.-

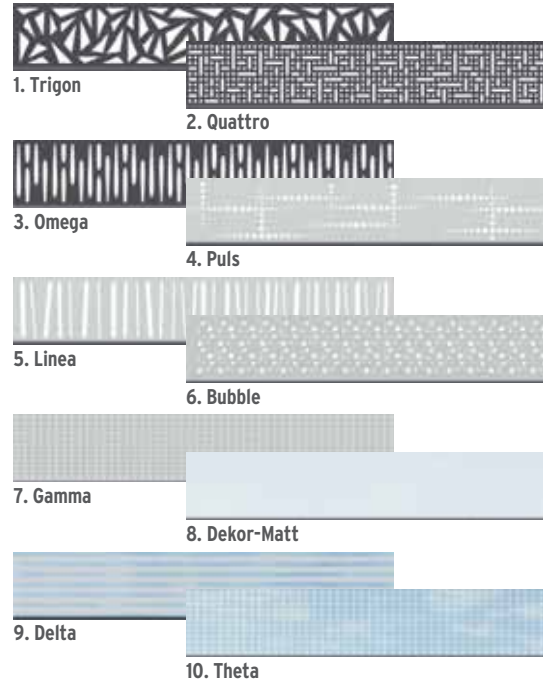

Dekorprofile		Breite: 178		
7. Gamma	Edelstahl	Höhe: 15	2317	79.-
		Höhe: 30	2318	129.-
8. Dekor-Matt		Höhe: 15	2435	79.-
	Kunstglas, weiss	Höhe: 30	2436	129.-
9. Delta ¹		Höhe: 15	2319	79.-
	Sicherheitsglas	Höhe: 30	2320	129.-
10. Theta ¹		Höhe: 15	2321	79.-
	Sicherheitsglas	Höhe: 30	2322	129.-
NEU: Sicherheitsglas auf Massbreite				
Delta, Theta: Breite auf Mass		Höhe: 15	4540	149.-
Delta, Theta: Breite auf Mass		Höhe: 30	4541	239.-
Lieferzeit: 5-8 Wochen.				

¹ Sicherheitsglas ist nicht kürzbar!
Das Design ist im Siebdruckverfahren aufgedruckt.

SYSTEM LED-Lichtleiste

Ambiente-Licht für alle SYSTEM WPC und SYSTEM ALU Zaunfelder.



SYSTEM GLAS Alpha kombiniert mit SYSTEM ALU Silber und LED-Lichtleiste.

1. LED-Lichtleiste (ohne Transformator)

3 x 2, Länge: 179, inkl. 2 m Anschlusskabel 2501 **165.-**

2. SYSTEM Design-Profil

Länge: 179 Alu, Anthrazit 2503 **29.-**

Länge: 179 Alu, Silber 2504 **29.-**

3. Abblendleiste

Länge: 179 Edelstahl 0346 **25.-**



Zubehör für LED-Lichtleiste

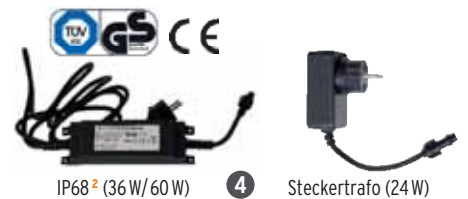

4. Transformatoren

24 W, IP 44 bis 2 Lichtleisten 2549 **25.-**

36 W, IP 68² bis 3 Lichtleisten 2546 **42.-**

60 W, IP 68² bis 6 Lichtleisten 2547 **59.-**

² IP68: Staubdicht und Schutz bei dauerndem Wasserkontakt.



5. Verlängerungskabel

Länge: 50 ein Ausgang 2520 **7.-**

Länge: 220 ein Ausgang 2521 **18.-**

Länge: 600 ein Ausgang 2522 **31.-**

Länge: 50 zwei Ausgänge 2532 **12.-**

Länge: 220 zwei Ausgänge 2533 **20.-**

Länge: 600 zwei Ausgänge 2534 **35.-**

SYSTEM RHOMBUS

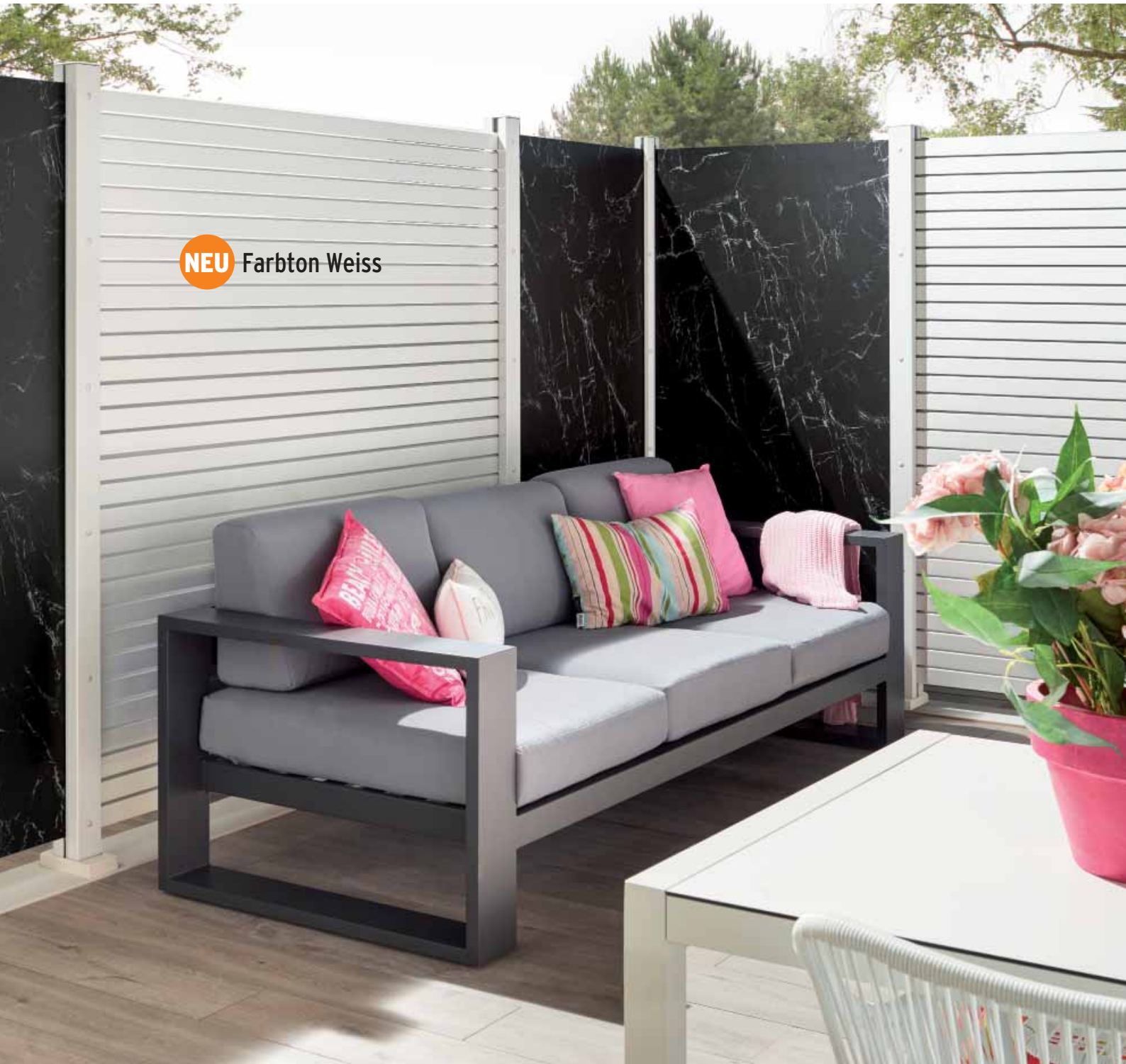

NEU Farbton Weiss

Kombination aus SYSTEM RHOMBUS im Farbton Weiss mit SYSTEM BOARD KERAMIK Dark Marble (Sonderfarbe). Klemmpfosten im Farbton Weiss.

SYSTEM RHOMBUS im Farbton Vintage Oak kombiniert mit SYSTEM GLAS Matt.



NEU Farbton
Vintage Oak

SYSTEM RHOMBUS im Farbton Bambus mit Designgitter Linea.



NEU Farbton Bambus



Kombination aus SYSTEM RHOMBUS im Farbton Lärche und Designgitter Linea. Klemmpfosten mit optionaler Edelstahl-Ummantelung.

SYSTEM RHOMBUS

Zaunfeld-Sets bestehend aus 30 Einzelprofilen inkl. Profilträgern. Die beschichteten und zusätzlich ausgeschäumten Aluminiumprofile weisen im Vergleich zu Echtholzprofilen eine höhere Stabilität auf und können sich kaum verziehen.

SYSTEM RHOMBUS erlaubt eine leichte Einsicht, bietet dennoch ausreichenden Sichtschutz. RHOMBUS ist in Höhe/Breite variabel. Die Höhe variieren Sie durch die Profilanzahl, die Breite durch bauseitiges Ablängen.

Profile: 60 x 20 mm, Stärke: 0,5 mm

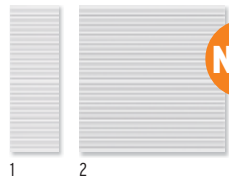

NEU

Weiss

1. 60 x 180	2952	185.-
2. 180 x 180	2951	439.-

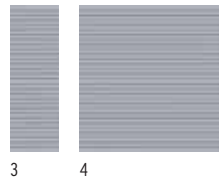

Silber

3. 60 x 180	2646	185.-
4. 180 x 180	2645	439.-

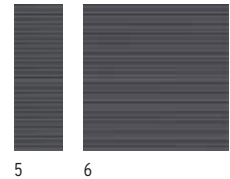

Anthrazit

5. 60 x 180	2648	185.-
6. 180 x 180	2647	439.-

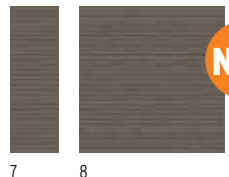

NEU

Vintage Oak (Holzoptik)

7. 60 x 180	2956	199.-
8. 180 x 180	2955	519.-



NEU

Bambus (Holzoptik)

9. 60 x 180	2938	199.-
10. 180 x 180	2937	519.-



Lärche (Holzoptik)

11. 60 x 180	2947	199.-
12. 180 x 180	2946	519.-

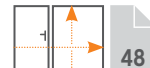

RHOMBUS und SYSTEM GLAS Matt. Klemmpfosten mit optionaler Edelstahl-Ummantelung.

Auch als Vorgartenzaun erhältlich, Seite 71.





FLOW Rechteck 120 x 180 in Anthrazit kombiniert mit SYSTEM GLAS Klar. Klemmpfosten in Anthrazit.

SYSTEM FLOW 3D-Design

FLOW überzeugt durch ein modernes Design mit zwei unterschiedlichen Seiten. Eine Seite konvex gewölbt, die andere Seite konkav gewölbt. FLOW erhalten Sie in zwei Ausführungen: als Rechteck mit geschlossener und als Gitter mit gelochter Oberfläche. Material: Aluminium, pulverbeschichtet in Anthrazit und Silber



Gitter:
gelochte
Oberfläche



Rechteck:
geschlossene
Oberfläche

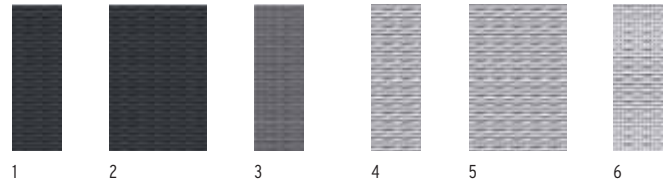

Anthrazit				Silber					
1.	60 x 180	Rechteck	2741	239.-	4.	60 x 180	Rechteck	2744	239.-
2.	120 x 180	Rechteck	2740	479.-	5.	120 x 180	Rechteck	2743	479.-
3.	60 x 180	Gitter	2742	239.-	6.	60 x 180	Gitter	2745	239.-



FLOW Gitter in Silber kombiniert mit SYSTEM WPC PLATINUM XL in Grau. Pfosten BASIC in Silber.



FLOW Gitter in Anthrazit und SYSTEM WPC PLATINUM in Grau mit Dekorprofil Omega.



Edelstahlgitter Puls kombiniert mit SYSTEM BOARD KERAMIK im Farbton Eiche. Klemmpfosten mit optionaler Edelstahl-Ummantelung.



Gitter Linea, Edelstahl, kombiniert mit SYSTEM BOARD im Farbton Titangrau.

SYSTEM DESIGNGITTER

Kombinationsgitter für alle SYSTEM Zäune. Aus pulverbeschichtetem Metall in Anthrazit oder aus Edelstahl. Alle Designgitter inkl. Klemmleisten für den Einsatz an den SYSTEM Pfosten. Die Montage an den SYSTEM Eckpfosten ist nicht möglich.

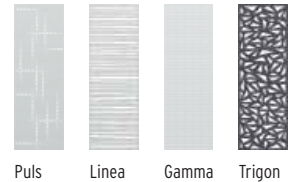

DESIGNGITTER 60 x 180

Puls	Edelstahl	2833	399,-
Linea	Edelstahl	2834	399,-
Gamma	Edelstahl	2569	399,-
Trigon	Metall, beschichtet	2835	399,-



Edelstahlgitter Gamma kombiniert mit SYSTEM WPC XL im Farbton Anthrazit.



Metallgitter und Dekorprofil Trigon, beschichtet in Anthrazit, mit SYSTEM BOARD.

SYSTEM METALL BASIC



SYSTEM METALL BASIC Zaunfeld im Farbton Silber kombiniert mit SYSTEM GLAS in der Ausführung Beta.

SYSTEM METALL BASIC

Zaunfeld-Sets bestehend aus 12 Einzelprofilen (150 x 20 mm) aus beschichtetem Metall und Profil-Abschlussleiste oben aus Aluminium. Mit Einzelprofilen bauen Sie sich Ihr Mass-Element. Das Profil kann bauseits auf Wunschbreite gekürzt werden. Befestigung am SYSTEM Klemmpfosten oder am SYSTEM Pfosten BASIC.

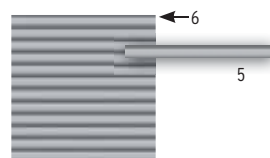
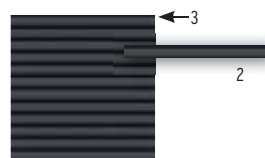

Zaunfeld-Set	Anthrazit	Zaunfeld-Set	Silber
1. 179 x 180 ¹	2750 349.-	4. 179 x 180 ¹	2751 349.-
2. Einzelprofil 179 x 15	2752 29.-	5. Einzelprofil 179 x 15	2753 29.-
3. Abschlussleiste L: 179	2754 23.-	6. Abschlussleiste L: 179	2755 23.-

¹inkl. Abschlussleiste.

Zaunfeld-Sets und Einzelprofile nicht mischen, da es zu Farbunterschieden kommen kann.



SYSTEM Metall-Zaunfelder: Optisch weicht der Farbeindruck der Zäune und Metallpfosten (Seite 30/31) durch unterschiedliche Grundmaterialien leicht voneinander ab, mindert aber nicht die hohe Gebrauchsfähigkeit und stellt somit keinen Reklamationsgrund dar.



SYSTEM METALLGITTER im Farbton Silber kombiniert mit SYSTEM WPC XL im Farbton Anthrazit. Klemmpfosten in Silber.

SYSTEM METALLGITTER

Elemente aus verzinktem und pulverbeschichtetem Metall, die ideale Gitter-Ergänzung zu allen System Zaunanlagen oder auch „solo“, z. B. als Vorgartenzaun. Metallgitter mit doppelten, abwechselnden Querdrähten für zusätzliche Stabilität. Stärke gesamt: 16 mm. Befestigung am SYSTEM Klemmpfosten. Die Montage am SYSTEM Eck-Klemmpfosten ist nicht möglich.

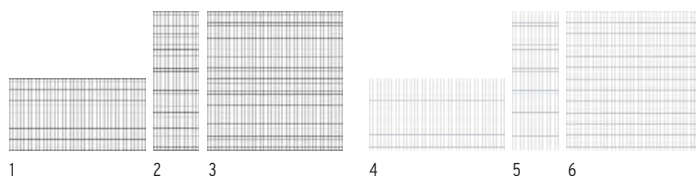

Anthrazit

1. 180 x 95	2841	109.-
2. 60 x 185	2842	109.-
3. 180 x 185	2840	169.-

Silber

4. 180 x 95	2844	109.-
5. 60 x 185	2845	109.-
6. 180 x 185	2843	169.-



SYSTEM METALLGITTER Elemente im Farbton Silber mit SYSTEM WPC CLASSIC im Farbton Mandel. Klemmpfosten in Silber.



SYSTEM BOARD KERAMIK



SYSTEM BOARD KERAMIK Eiche kombiniert mit Designgitter Linea. Klemmpfosten mit eleganter Edelstahl-Ummantelung.

- KERAMIK**
- einzigartig
 - dauerhaft
 - überzeugend



Oberfläche
hygienisch und
ohne Porosität



fleckenbeständig
und leicht zu
reinigen



resistent
gegen Pilz- und
Schimmelbefall



sehr hart und
kratzfest



resistent gegen
Chemikalien und
Lösemittel



unempfindlich
gegen Putz- und
Reinigungsmittel



UV-Strahlen
unempfindlich
und farbstabil



hitze-, frost- und
nässebeständig



formstabil,
massbeständig
und biegefest



hergestellt aus
natürlichen
Rohstoffen

SYSTEM BOARD KERAMIK

Zaunfelder aus 6 mm starken, hochwertigen, wetterfesten Keramikplatten in Holz- und Steinoptik. Sie sind extrem stabil, kratz-/säurebeständig und UV-stabil. Verunreinigungen lassen sich mit handelsüblichen Reinigungsmitteln entfernen. Montage mit SYSTEM Klemmpfosten in Anthrazit oder Silber, optional mit Edelstahl-Ummantelungs-Sets.

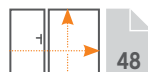

SYSTEM BOARD KERAMIK Tore auf Mass, siehe Seite 48.



Eiche

1. 90 x 90	2921	419.-
2. 90 x 180/90	2920	619.-
3. 90 x 180	2919	619.-
4. 120 x 180	2918	619.-
5. Zaun auf Massbreite, max. 120 x 180	2922	879.-

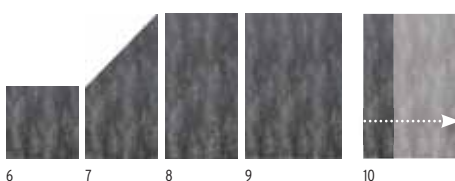

Darknight

6. 90 x 90	2913	419.-
7. 90 x 180/90	2912	619.-
8. 90 x 180	2911	619.-
9. 120 x 180	2910	619.-
10. Zaun auf Massbreite, max. 120 x 180	2922	879.-

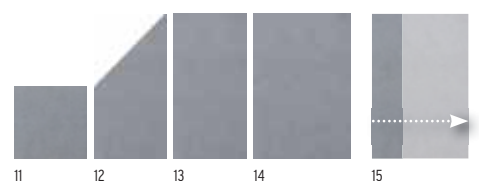

Zement

11. 90 x 90	2917	419.-
12. 90 x 180/90	2916	619.-
13. 90 x 180	2915	619.-
14. 120 x 180	2914	619.-
15. Zaun auf Massbreite, max. 120 x 180	2922	879.-

Lieferzeit für Masselemente: 5-7 Wochen

3D-Zaunplaner
Montageanleitung
traumgarten.de



SYSTEM BOARD KERAMIK Dark Marble (Sonderfarbe) kombiniert mit SYSTEM RHOMBUS Weiss. Klemmpfosten im Farbton Weiss.



SYSTEM BOARD KERAMIK Hemlock (Sonderfarbe) kombiniert mit SYSTEM GLAS Alpha.

Sonderfarben

Die SYSTEM BOARD KERAMIK Elemente erhalten Sie jetzt auch in sechs attraktiven Sonderfarben.

Bitte beachten: Die Grösse 120 x 180 cm ist nicht in Pistache, Hemlock, Zement Montana und Basalt lieferbar.

**Oxido
Flame**



Basalt



**Dark
Marble**



Pistache



Hemlock

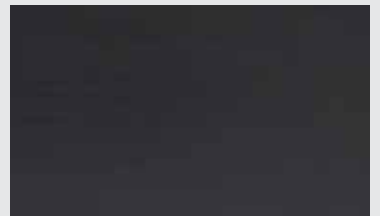

**Zement
Montana**

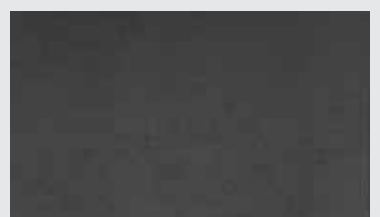

Lieferzeit für Sonderfarben und Masselemente: 5-7 Wochen

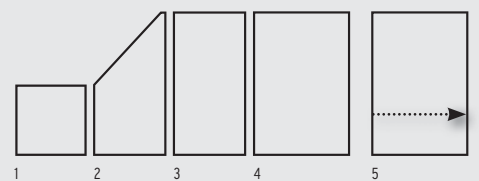

Alle Sonderfarben

1. 90 x 90	2922	629.-
2. 90 x 180/90	2922	879.-
3. 90 x 180	2922	879.-
4. 120 x 180 ¹	2922	879.-
5. Zaun auf Massbreite, max. 120 x 180	2922	1.149.-

¹ nicht in Pistache, Hemlock, Zement Montana und Basalt

SYSTEM BOARD KERAMIK XL

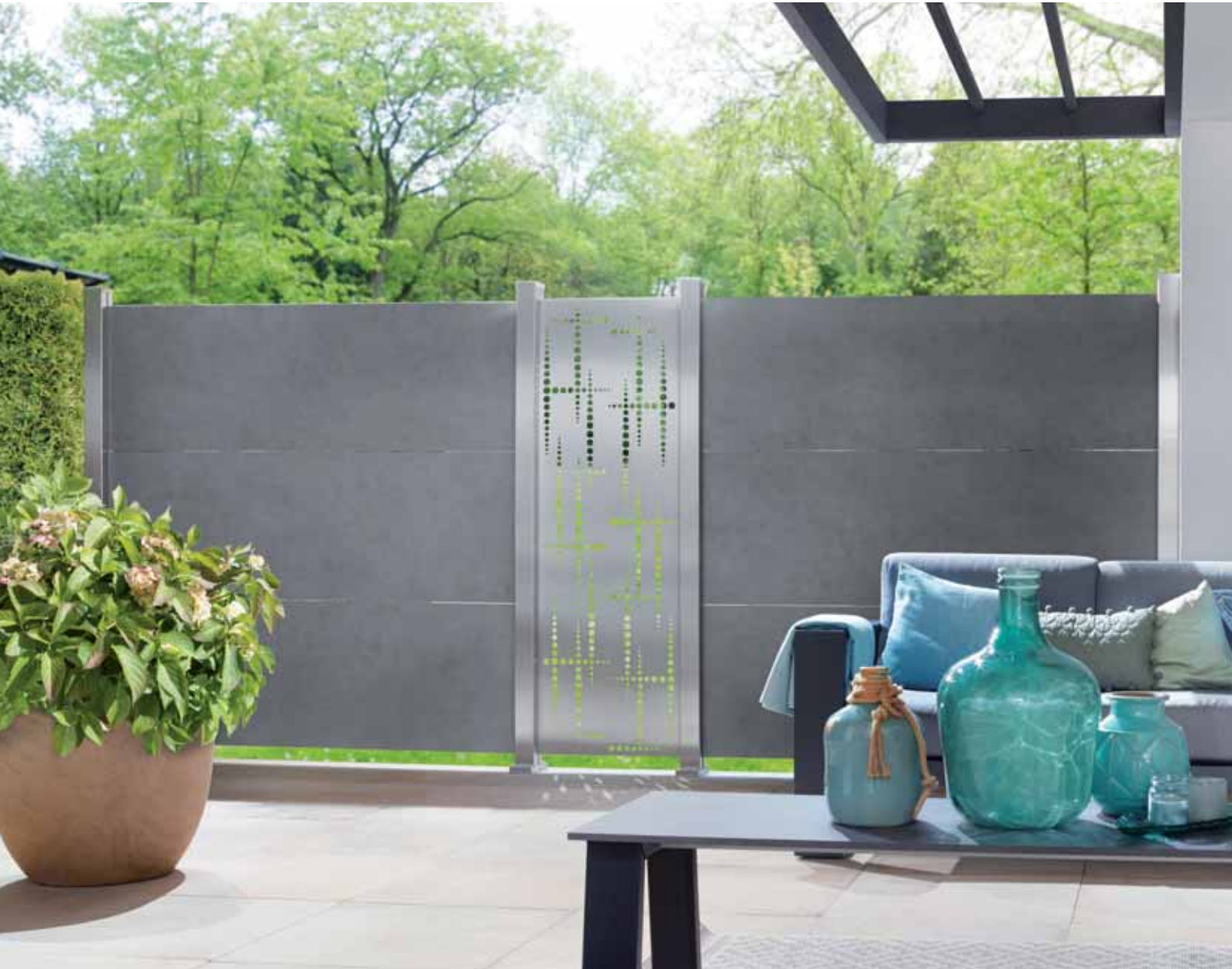

SYSTEM BOARD KERAMIK XL im Farbton Zement in Kombination mit Designgitter Puls aus Edelstahl. Klemmpfosten mit optionaler Edelstahl-Ummantelung

- KERAMIK**
- einzigartig
 - dauerhaft
 - überzeugend



Oberfläche
hygienisch und
ohne Porosität



fleckenbeständig
und leicht zu
reinigen



resistent
gegen Pilz- und
Schimmelbefall



sehr hart und
kratzfest



resistent gegen
Chemikalien und
Lösemittel



unempfindlich
gegen Putz- und
Reinigungsmittel



UV-Strahlen
unempfindlich
und farbstabil



hitze-, frost- und
nässebeständig



formstabil,
massbeständig
und biegefest



hergestellt aus
natürlichen
Rohstoffen

SYSTEM BOARD KERAMIK XL

Zaunfeld-Sets bestehend aus drei 6 mm starken, hochwertigen, wetterfesten Keramikplatten in Holz- und Steinoptik. Gummidichtungen für die Montage am SYSTEM Klemmpfosten gehören mit zum Lieferumfang. Verunreinigungen lassen sich mit handelsüblichen Reinigungsmitteln entfernen. Neben den Sets erhalten Sie KERAMIK XL auch als Einzelprofil für individuelle Lösungen.



1 Eiche			
1. 180 x 180	2931	1.479,-	
2. Einzelprofil	2935	499,-	



3 Darknight			
3. 180 x 180	2930	1.479,-	
4. Einzelprofil	2934	499,-	

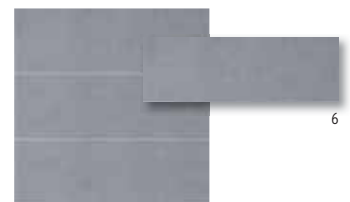

5 Zement			
5. 180 x 180	2932	1.479,-	
6. Einzelprofil	2936	499,-	



Zaunfeld-Sets und Einzelprofile nicht mischen, da es zu Farbunterschieden kommen kann.



SYSTEM BOARD KERAMIK XL im Farbton Darknight mit Designgitter Puls aus Edelstahl.



SYSTEM BOARD KERAMIK XL im Farbton Eiche kombiniert mit SYSTEM GLAS Texta (Textilstruktur).



SYSTEM BOARD KERAMIK XL im Farbton Eiche mit SYSTEM GLAS Klar Elementen.

Sonderfarben

Das SYSTEM BOARD KERAMIK XL Element erhalten Sie auch in sechs attraktiven Sonderfarben.

**Oxido
Flame**



Basalt



**Dark
Marble**



Pistache



Hemlock

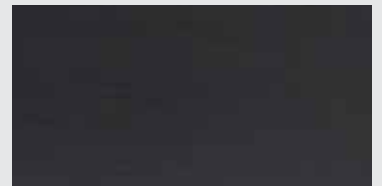

**Zement
Montana**

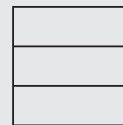
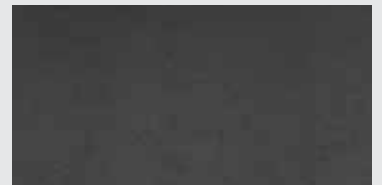

Alle Sonderfarben

180 x 180

2933

1.699,-

Lieferzeit für Sonderfarben: 5-7 Wochen



Sichtschutz aus SYSTEM BOARD KERAMIK XL Einzelprofilen.

SYSTEM BOARD



SYSTEM BOARD im Farbton Titangrau mit Designgitter Trigon. Klemmpfosten im Farbton Anthrazit.

SYSTEM BOARD

Zaunfelder aus farbigen Aluminium-Verbundplatten (ACP) oder Corten-Stahl. Sie sind sehr stabil, wetterbeständig sowie bruch- und schlagfest. BOARD „ACP“ Elemente inklusive Dichtungsprofilen aus Gummi zur Befestigung im SYSTEM Klemmpfosten. Die Elemente können mit hartmetallbestückten Sägeblättern, am besten durch Fachleute, gekürzt werden. Die Ausführung „Rost“ ist nicht kürzbar.

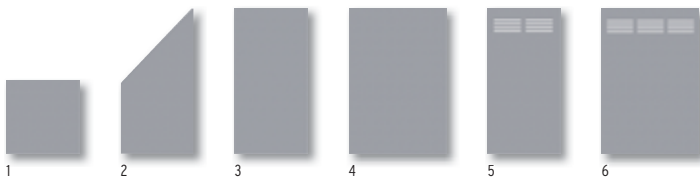

Titangrau

1. 90 x 90	2723	159.-	4. 120 x 180	2720	319.-
2. 90 x 180/90	2722	249.-	5. 90 x 180 Slot-Design	2725	349.-
3. 90 x 180	2721	219.-	6. 120 x 180 Slot-Design	2724	439.-

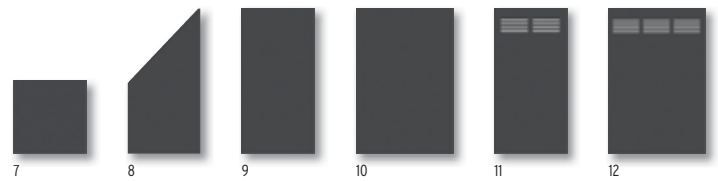

Schiefer

7. 90 x 90	2729	159.-	10. 120 x 180	2726	319.-
8. 90 x 180/90	2728	249.-	11. 90 x 180 Slot-Design	2731	349.-
9. 90 x 180	2727	219.-	12. 120 x 180 Slot-Design	2730	439.-

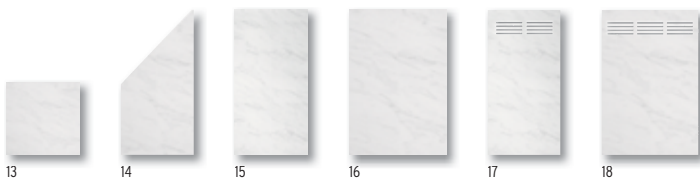

Marmor

13. 90 x 90	2763	179.-	16. 120 x 180	2760	419.-
14. 90 x 180/90	2762	359.-	17. 90 x 180 Slot-Design	2765	419.-
15. 90 x 180	2761	359.-	18. 120 x 180 Slot-Design	2764	499.-

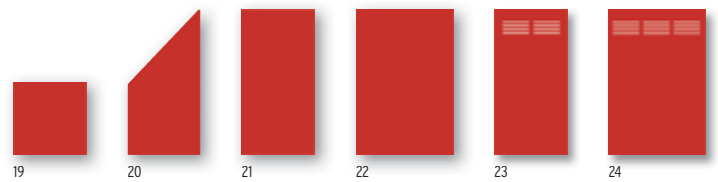

Rot

19. 90 x 90	2735	179.-	22. 120 x 180	2732	419.-
20. 90 x 180/90	2734	359.-	23. 90 x 180 Slot-Design	2737	419.-
21. 90 x 180	2733	359.-	24. 120 x 180 Slot-Design	2736	499.-

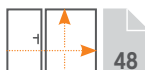

3D-Zaunplaner
 Aufbau-Video
 Montageanleitung
 traumgarten.de



SYSTEM BOARD im Farbton Schiefer. Klemmpfosten im Farbton Silber.



Design-Tipp:

Veredeln Sie Ihre SYSTEM Zaunanlage mit der hochwertigen Edelstahl-Ummantelung für die Klemmpfosten, Seite 45.



Corten-Stahl



Vier ausgewählte BOARD Elemente erhalten Sie auch aus Corten-Stahl in der Ausführung Rost.

Auf der walzblanken Stahloberfläche (Corten-Stahl) bildet sich abhängig von Intensität und Dauer der Bewitterung die gewünschte Patina. Dieser witterungsbeständige Edelstahl konserviert die Oberfläche und schützt das Material vor Zersetzung. Bitte beachten: Durch Witterungseinflüsse lösen sich Rostpartikel von der Oberfläche und lagern sich am Boden ab!



Im Auslieferungszustand walzblanker Oberfläche

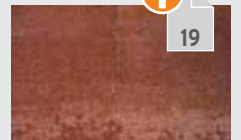

Patina nach ca. 2 Jahren Bewitterung

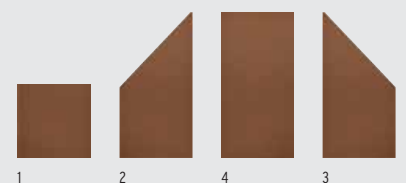

SYSTEM BOARD Rost

1.	90 x 90	2768	249.-
2.	90 x 90/180 links	2767	449.-
3.	90 x 90/180 rechts	2770	449.-
4.	90 x 180	2766	449.-

SYSTEM BOARD XL



SYSTEM BOARD XL im Farbton Marmor in Kombination mit SYSTEM GLAS Matt.

SYSTEM BOARD XL

Zaunfeld-Sets bestehend aus 4 Einzelprofilen, 3 Übergangleisten und Gummidichtungen. Material: Profile aus Aluminium-Verbundplatten (ACP) oder Stahl (Corten-Stahl), Übergangleisten aus Aluminium. Befestigung mit SYSTEM Klemmpfosten. Die Elemente können mit hartmetallbestückten Sägeblättern, am besten durch Fachleute, gekürzt werden. Die Ausführung „Rost“ ist nicht kürzbar.

Farben kombinieren: Stellen Sie sich aus vier Alu-Verbund Farben und der Ausführung Rost Ihr Wunschelement zusammen.

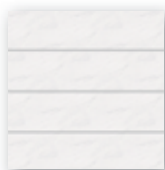

Marmor
178 x 180 2803 **629.-**

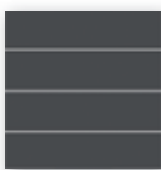

Schiefer
178 x 180 2800 **629.-**

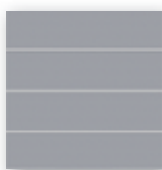

Titangrau
178 x 180 2801 **629.-**

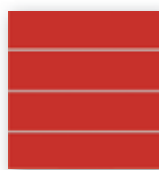

Rot
178 x 180 2802 **629.-**



Farbmix individuell
178 x 180 2805 **699.-**

Lieferzeit:
4-6 Wochen



Individueller Farbmix aus Einzelprofilen in den Farben Marmor und Titangrau.



SYSTEM BOARD XL im Farbton Rot.

3D-Zaunplaner
 Aufbau-Video
 Montageanleitung
 traumgarten.de

Corten-Stahl

SYSTEM BOARD XL aus Corten-Stahl
 in der Ausführung Rost.



SYSTEM BOARD XL in der Ausführung Rost kombiniert mit SYSTEM GLAS Klar.

Auf der walzblanken Stahloberfläche (Corten-Stahl) bildet sich abhängig von Intensität und Dauer der Bewitterung die gewünschte Patina. Dieser witterungsbeständige Edelstahl konserviert die Oberfläche und schützt das Material vor Zersetzung. Bitte beachten: Durch Witterungseinflüsse lösen sich Rostpartikel von der Oberfläche und lagern sich am Boden ab!



SYSTEM BOARD XL im eleganten Farbton Titangrau...

...oder klassischem Schiefer.

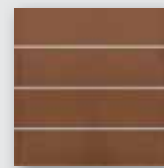

i
19

SYSTEM BOARD XL Rost

178 x 180

2804

769.-

Im Auslieferungszustand walzblanker Oberfläche.



Patina nach ca. 2 Jahren Bewitterung.

Individuelle Zäune aus Einzelprofilen.

SYSTEM BOARD XL Einzelprofile
 178 x 44,9 (L x H), Übergangs- und Abschlussprofil nicht vergessen!

Marmor	2809	175.-
Schiefer	2806	175.-
Titangrau	2807	175.-
Rot	2808	175.-
Rost	2810	239.-
Übergangsprofil	2811	18.-
Abschlussprofil	4475	21.-



SYSTEM BOARD XL in Marmor, Vorgartenzaun aus Einzelprofilen.

SYSTEM GLAS



SYSTEM GLAS Texta Zaunfelder kombiniert mit SYSTEM RHOMBUS im Farbton Lärche.

SYSTEM GLAS

Aus 8 mm starkem Einscheiben-Sicherheitsglas* nach EN 12150, rundum polierte Kanten, erhältlich in fünf Design-Ausführungen. Das Glas-Design der Ausführungen Alpha, Beta, Matt und Texta ist im Siebdruckverfahren aufgedruckt. Die Elemente werden mit Dichtungsprofilen aus Gummi geliefert. Befestigung mit SYSTEM Klemmpfosten.



Bitte beachten: Sicherheitsglas kann nicht gekürzt werden!

* Bei einer Beschädigung bzw. beim Bruch zerfällt Einscheiben-Sicherheitsglas (ESG) aus Sicherheitsgründen in kleine Stücke ohne die bei gewöhnlichem Glas auftretenden sehr spitzen Splitter.

GLAS Texta

Sichtseite glatt, schwach durchsichtig, Rückseite satiniert¹, Textilstruktur

GLAS Alpha

Sichtseite glatt, Rückseite satiniert¹, mit vier durchsichtigen Streifen

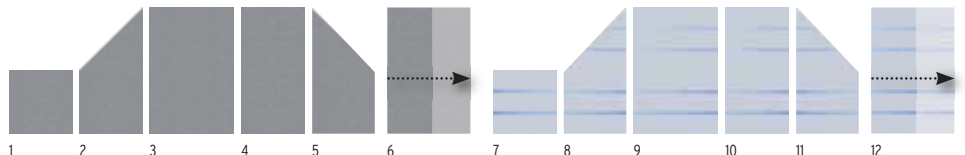
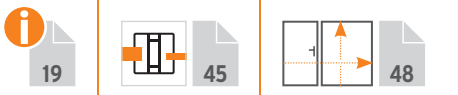

1.	90 x 90	2796	219.-	7.	90 x 90	2307	219.-
2.	90 x 90/180 links	2798	339.-	8.	90 x 90/180 links	2326	339.-
3.	120 x 180	2794	369.-	9.	120 x 180	2304	369.-
4.	90 x 180	2795	299.-	10.	90 x 180	2305	299.-
5.	90 x 180/90 rechts	2797	339.-	11.	90 x 180/90 rechts	2306	339.-
6.	Zaun auf Mass B: 60-120, H: 180	2474	529.-	12.	Zaun auf Mass B: 60-120, H: 180	2474	529.-

¹ Je nach Lichteinfall und Betrachtungswinkel sind produktionsbedingt u. U. leichte Streifen bei der aufgedruckten Satinierung erkennbar.



SYSTEM GLAS Ausführung Texta aus getöntem Glas mit Textilstruktur. Je nach Lichteinfall und Betrachtungswinkel kommt es zu interessanten optischen Farbvarianten.



Sichtschutzanlage aus vier SYSTEM GLAS Elementen im Design Alpha.



SYSTEM GLAS im Design Alpha Elemente kombiniert mit SYSTEM WPC CLASSIC in Anthrazit und Lichtleiste.



SYSTEM GLAS Beta und WPC CLASSIC im Farbton Sand.



SYSTEM GLAS Matt und SYSTEM RHOMBUS Lärche.

Zäune auf Mass!
 traumgarten.de/
 bestellformulare

Lieferzeit für Masselemente:
 5-8 Wochen

GLAS Beta

Sichtseite glatt, Rückseite satiniert¹, mit ansteigend hohen, durchsichtigen Streifen



13. 90 x 90	2311	219.-
14. 90 x 90/180 links	2327	339.-
15. 120 x 180	2308	369.-
16. 90 x 180	2309	299.-
17. 90 x 180/90 rechts	2310	339.-
18. Zaun auf Mass B: 60-120, H: 180	2474	529.-

GLAS Matt

Sichtseite glatt, Rückseite vollflächig satiniert¹

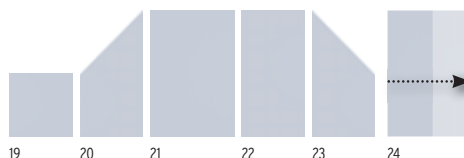

19. 90 x 90	2337	219.-
20. 90 x 90/180 links	2339	339.-
21. 120 x 180	2335	369.-
22. 90 x 180	2336	299.-
23. 90 x 180/90 rechts	2338	339.-
24. Zaun auf Mass B: 60-120, H: 180	2474	529.-

GLAS Klar

Sicht- und Rückseite glatt, durchsichtig

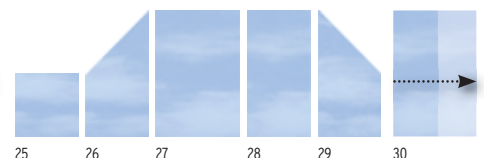

25. 90 x 90	2303	139.-
26. 90 x 90/180 links	2302	219.-
27. 120 x 180	2300	259.-
28. 90 x 180	2301	189.-
29. 90 x 180/90 rechts	2302	219.-
30. Zaun auf Mass B: 60-120, H: 180	2473	379.-

¹ Je nach Lichteinfall und Betrachtungswinkel sind produktionsbedingt u. U. leichte Streifen bei der aufgedruckten Satinierung erkennbar.

Zusatzsicherung - passend für alle TraumGarten Pfosten

SYSTEM Zaunanlagen, die nicht über Eck oder an einer Hauswand befestigt und frei zugänglichem Sturm ausgesetzt sind, müssen zusätzlich zur serieneigenen Befestigung gegen extreme Windlasten und Sturmböen mit Windankern Plus oder Sturmankern gesichert werden.

NEU



1. Windanker Plus	47 x 30 x 5
Anthrazit	2897 47.-
Silber	2896 47.-
Weiss	2893 47.-

NEU



2. Sturmanker	117 x 55 x 5
Anthrazit	2899 65.-
Silber	2898 65.-
Weiss	2894 65.-

Verschraubungen am Pfosten sind im Lieferumfang enthalten. Verbundanker-Set zur Bodenbefestigung, Artikel 1272, Seite 34.



SYSTEM GLAS im Design Klar kombiniert mit SYSTEM FLOW. Sturmanker als Zusatzsicherung in Anthrazit.



SYSTEM WPC XL im Farbton Anthrazit mit Dekorprofil Puls aus Edelstahl am Pfosten BASIC in Silber.



Pfosten BASIC

Basispfosten für die Montage von SYSTEM Zaunfeldern. Die Profile bzw. die Elemente werden in den Pfosten gesteckt.



Einsatz: Pfosten BASIC für Zaunanlagen bestehend aus reinen SYSTEM WPC, ALU, RHOMBUS, METALL BASIC oder FLOW Zaunfeldern sowie für Kombinationen untereinander.

Material: Aluminium, pulverbeschichtet in Anthrazit oder Silber, inkl. Kappen.

Pfosten zum Aufschrauben inkl. Pfosten-träger und Pfostenfussabdeckung.

Für Kombinationen mit SYSTEM GLAS und BOARD Zaunfeldern den Klemmpfosten einsetzen!

Bitte beachten: Die Montage der SYSTEM Designgitter am Eckpfosten ist nicht möglich.

Pfosten BASIC
7,3 x 6,6 cm,
inkl. Endprofil und
Pfostenkappen



zum Aufschrauben			
Anthrazit	Länge: 105	2358	89.-
Anthrazit	Länge: 192,5	2144	109.-
Silber	Länge: 105	2361	89.-
Silber	Länge: 192,5	2248	109.-
zum Einbetonieren			
Anthrazit	Länge: 150	2359	69.-
Anthrazit	Länge: 240	2145	79.-
Anthrazit	Länge: 298	2360	109.-
Silber	Länge: 150	2362	69.-
Silber	Länge: 240	2247	79.-
Silber	Länge: 298	2363	109.-

Eckpfosten BASIC
7,2 x 6,6 cm, inkl. Pfosten-
kappen, für Winkel von 75°
bis 180° einstellbar!



zum Aufschrauben			
Anthrazit	Länge: 105	2334	99.-
Anthrazit	Länge: 192,5	2107	119.-
Silber	Länge: 105	2367	99.-
Silber	Länge: 192,5	2249	119.-
zum Einbetonieren			
Anthrazit	Länge: 150	2365	79.-
Anthrazit	Länge: 240	2140	119.-
Anthrazit	Länge: 298	2366	139.-
Silber	Länge: 150	2368	79.-
Silber	Länge: 240	2250	119.-
Silber	Länge: 298	2369	139.-

SYSTEM Pfosten-Zubehör



Träger SYSTEM WPC
Stahl, verzinkt (für 240/298 cm lange
Pfosten zum Höhenausgleich bei Hang-
Installationen), ohne Pfostenfussabdeckung

2141 **35.-**

Verbundanker-Set
Acht Gewindestangen, Muttern, U-Scheiben,
Abdeckkappen und Montagemörtel. Für zwei
Pfosten zum Aufschrauben.

1272 **52.-**



Montageadapter für Aufschraubanker
160 x 160 x 80 mm, Stahl, verzinkt, Stärke:
10 mm, inkl. 4 Schrauben 10 x 20 mm mit
Abdeckkappen und U-Scheiben

2007 **42.-**

Eck-Montageadapter (für Eckpfosten)
180 x 160 mm, Stahl, verzinkt, Stärke: 10 mm,
inkl. 4 Schrauben 10 x 20 mm mit Abdeck-
kappen und U-Scheiben

0603 **40.-**



U-Montageprofil
4 x 3,5, Aluminium, inkl. Kappen, für die direk-
te Montage von WPC oder ALU Zaunfeldern
am Torfpfosten, Carports, Hauswänden etc.

Spart einen Pfosten!



U-Montageprofil			
Anthrazit	Länge: 105	2414	27.-
Anthrazit	Länge: 192	2415	47.-
Anthrazit	Länge: 238	2416	55.-
Silber	Länge: 105	2417	27.-
Silber	Länge: 192	2418	47.-
Silber	Länge: 238	2419	55.-



SYSTEM GLAS Matt kombiniert mit SYSTEM RHOMBUS Lärche (Holzoptik). Klemmpfosten in Anthrazit.



Design-Tipp:

Edelstahl-Ummantelung für Klemmpfosten.

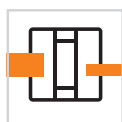

Klemmpfosten

Universalpfosten für die Montage von SYSTEM Zaunfeldern. Die Profile bzw. die Elemente werden im Pfosten eingeklemmt.

i
19

Einsatz: Klemmpfosten für Zaunanlagen bestehend aus reinen SYSTEM GLAS oder BOARD Zaunfeldern sowie für Kombinationen mit SYSTEM WPC, ALU und METALL Zaunfeldern.

Material: Aluminium, pulverbeschichtet in Anthrazit, Silber oder Weiss, inkl. Kappen. Der Klemmpfosten benötigt immer den separaten Träger SYSTEM.

Hinweis: Die Klemmpfosten werden ohne Dichtungen geliefert.

¹ Nur zur Montage mit einem Träger SYSTEM zum Aufschrauben oder zum Einbetonieren, bauseits auf die notwendige Länge kürzen. Originallänge nicht statisch tragfähig!

Klemmpfosten

7,7 x 7,4-8,4 cm, inkl. Endprofil und Pfostenkappen



Anthrazit	Länge: 105	2340	109.-
Anthrazit	Länge: 192,5	2341	159.-
Anthrazit	Länge: 233 ¹	2788	189.-
Silber	Länge: 105	2312	109.-
Silber	Länge: 192,5	2313	159.-
Silber	Länge: 233 ¹	2789	189.-
Weiss NEU	Länge: 105	4600	109.-
Weiss NEU	Länge: 192,5	4601	159.-
Weiss NEU	Länge: 233 ¹	4602	189.-

Eck-Klemmpfosten

6,6 x 6,6 cm, inkl. Pfostenkappen, für 90° Eck-Lösungen



Anthrazit	Länge: 105	2350	159.-
Anthrazit	Länge: 192,5	2342	249.-
Silber	Länge: 105	2349	159.-
Silber	Länge: 192,5	2315	249.-
Weiss NEU	Länge: 105	4603	159.-
Weiss NEU	Länge: 192,5	4604	249.-

Bitte beachten: Die Montage der SYSTEM Designgitter und der SYSTEM METALLGITTER am Eck-Klemmpfosten ist nicht möglich.

Träger SYSTEM

verzinkter Stahl, für Klemm- und Eck-Klemmpfosten



zum Aufschrauben	2316	39.-
zum Einbetonieren	2314	39.-

Bitte beachten: Für die Bodenbefestigung der SYSTEM Klemmpfosten ist immer der Träger SYSTEM erforderlich!

SYSTEM Klemmpfosten-Zubehör

Design-Tipp:

Hochwertige Edelstahl-Ummantelung für Klemmpfosten, Eck-Klemmpfosten und Träger SYSTEM

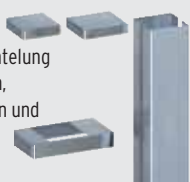

Edelstahl-Ummantelung

Pfosten-Ummantelungs-Sets ²		
Länge: 105	1368	109.-
Länge: 193	1366	149.-
Eckpfosten-Ummantelungs-Set ²		
Länge: 193	1367	149.-
Träger-Abdeckung	1369	36.-



SYSTEM U-Klemmprofil

4 x 4, Aluminium, inkl. Kappen, für die direkte Montage von GLAS oder BOARD Zaunfeldern am Torfpfosten, Carports, Hauswänden etc.

Spart einen Pfosten!



SYSTEM U-Klemmpfosten

Anthrazit	Länge: 105	2778	78.-
Anthrazit	Länge: 192	2777	119.-
Silber	Länge: 105	2779	78.-
Silber	Länge: 192	2776	119.-
Weiss NEU	Länge: 105	4605	78.-
Weiss NEU	Länge: 192	4606	119.-

² Set = Abdeckung für Pfosten, Kappe und Träger. Optional: nur Träger-Abdeckung (Art. 1369).



Art. 2596 SYSTEM WPC XL Tor in Grau, Metallrahmen in Anthrazit. DIN rechts, jedoch DIN links montiert, Toraufhängung aussen.



Standardtore

Die Standardtore bestehen aus einem **umlaufenden Metallrahmen** mit **rückseitiger Aluminium-Diagonalleiste im Rahmenfarbton (D)** und einer Verkleidung aus WPC/ALU Profilen. Wir empfehlen zur Befestigung die stabilen Metalltorpfosten, siehe Seite 49.

Alle Tore inkl. Beschlagsatz¹ und Einsteckschloss

SYSTEM WPC CLASSIC

Seite 24



1. Anthrazit	Rahmen Silber
98 x 180	DIN links 2137 899.-
	DIN rechts 2281 899.-
2. Anthrazit	Rahmen Anthrazit
98 x 180	DIN links 2570 899.-
	DIN rechts 2571 899.-

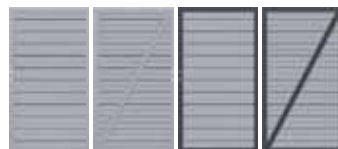

3. Grau	Rahmen Silber
98 x 180	DIN links 2578 899.-
	DIN rechts 2579 899.-
4. Grau	Rahmen Anthrazit
98 x 180	DIN links 2580 899.-
	DIN rechts 2581 899.-



5. Mandel	Rahmen Silber
98 x 180	DIN links 2138 899.-
	DIN rechts 2282 899.-
6. Mandel	Rahmen Anthrazit
98 x 180	DIN links 2572 899.-
	DIN rechts 2573 899.-



7. Sand	Rahmen Silber
98 x 180	DIN links 2139 899.-
	DIN rechts 2283 899.-
8. Sand	Rahmen Anthrazit
98 x 180	DIN links 2574 899.-
	DIN rechts 2575 899.-

SYSTEM WPC XL

Seite 24



1. Anthrazit	Rahmen Anthrazit
98 x 180	DIN links 2595 899.-
	DIN rechts 2596 899.-
2. Grau	Rahmen Silber
98 x 180	DIN links 2591 899.-
	DIN rechts 2592 899.-

SYSTEM WPC PLATINUM

Seite 25

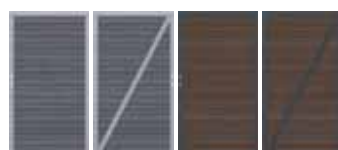

1. Grau	Rahmen Silber
98 x 180	DIN links 2611 969.-
	DIN rechts 2612 969.-
2. Braun	Rahmen Anthrazit
98 x 180	DIN links 2615 969.-
	DIN rechts 2616 969.-

SYSTEM WPC PLATINUM XL

Seite 25



1. Grau	Rahmen Silber
98 x 180	DIN links 2631 969.-
	DIN rechts 2632 969.-
2. Braun	Rahmen Anthrazit
98 x 180	DIN links 2635 969.-
	DIN rechts 2636 969.-

SYSTEM ALU

Seite 26

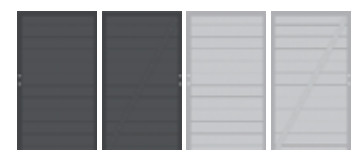

1. Anthrazit	Rahmen Anthrazit
98 x 180	DIN links 2606 1.099.-
	DIN rechts 2607 1.099.-
2. Silber	Rahmen Silber
98 x 180	DIN links 2608 1.099.-
	DIN rechts 2609 1.099.-

¹ Der Beschlagsatz besteht aus den Anschlagbändern, dem Schliessblech, dem Anschlagwinkel und den hierfür notwendigen Befestigungsmaterialien.



Art. 2443 DESIGN WPC ALU Tor DIN rechts im Farbton Sand. Die Profile der Tore sind in einem umlaufenden Metallrahmen verbaut. Die rückseitige Diagonalverstrebung aus Aluminium im Rahmenfarbton Silber (D-Leiste) bringt zusätzliche Stabilität. Metalltorpfosten mit angeschweisster Aufhängung (Seite 49).

Das Tor öffnet zur Seite der **Toraufhängung**. Beachten Sie die Position der **D-Leiste**!

DIN links

- ① **Aufhängung** aussen
- D-Leiste** aussen
- ② **Aufhängung** innen
- D-Leiste** innen

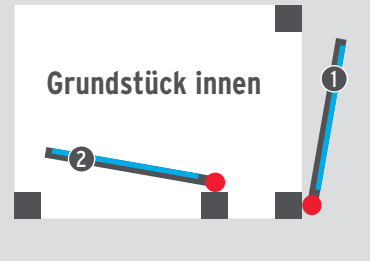

DIN rechts

- ③ **Aufhängung** aussen
- D-Leiste** aussen
- ④ **Aufhängung** innen
- D-Leiste** innen

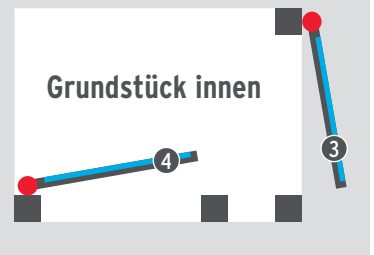

Info-Video: traumgarten.de/videos

JUMBO WPC

Seite 50/51

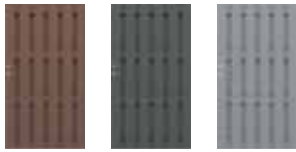

1. Braun			
98 x 180	DIN li./re.	1287	659.-
2. Anthrazit			
98 x 180	DIN li./re.	2088	659.-
3. Grau			
98 x 180	DIN li./re.	2213	659.-

JUMBO WPC/Alu-Design Tore ohne rückseitiger Diagonalverstrebung, inkl. Aluminium-Aufsatzleiste

JUMBO WPC Alu-Design

Seite 52/53



1. Anthrazit/Alu Anthrazit			
98 x 180	DIN li./re.	2883	799.-
2. Grau/Alu Grau			
98 x 180	DIN li./re.	2887	799.-
3. Sand/Alu			
98 x 180	DIN li./re.	2497	799.-
4. Anthrazit/Alu			
98 x 180	DIN li./re.	2567	799.-

DESIGN WPC ALU

Seite 54/55



1. Sand		Rahmen Silber	
98 x 180	DIN links	2442	879.-
	DIN rechts	2443	879.-
2. Anthrazit		Rahmen Silber	
98 x 180	DIN links	2271	879.-
	DIN rechts	2280	879.-

SQUADRA

Seite 56/57

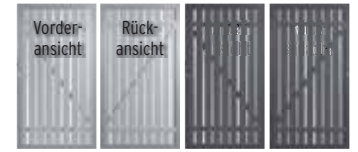

1. Silber		Rahmen Silber	
98 x 180	DIN links	2554	979.-
	DIN rechts	2555	979.-
2. Anthrazit		Rahmen Anthrazit	
98 x 180	DIN links	2552	979.-
	DIN rechts	2553	979.-

RAJA WPC

Seite 72

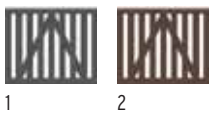

1. Anthrazit			
101,5 x 85	DIN li./re.	2111	239.-
2. Braun			
101,5 x 85	DIN li./re.	2629	239.-
Beschlagsatz für RAJA WPC Tor			
inkl. Kloben, Bänder, Falle		2346	219.-

RAJA WPC ALU XL

Seite 73



Anthrazit		Rahmen Silber	
98 x 95	DIN links	0665	649.-
	DIN rechts	0635	649.-

Tor-Zubehör

Aluminium Drückergarnitur

Klinke/Klinke	4229	129.-
Klinke/Knauf	1251	129.-

beschichtet, Edelstahlloptik, inkl. zwei Langschilder, Vierkantstift, Schrauben

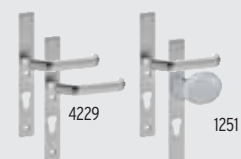

Profil-Doppelzylinder, Metall

60 mm, 30/30	2550	31.-
70 mm, 35/35	2551	31.-

inkl. drei Schlüssel, Art. 2551 nur für JUMBO WPC Tor





Tore auf Mass mit umlaufendem Edelstahlrahmen.

Eingebaute Dekorprofile haben einen Aufpreis von 139.- CHF pro Torflügel.

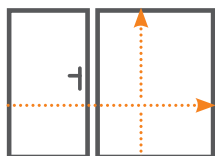

Einzel- und Doppeltore auf Mass

Die Mass-Tore bestehen aus einem **Edelstahlrahmen** mit einer Füllung bzw. Beplankung aus Verbundwerkstoffen wie WPC, ACP, Keramik oder aus Aluminium, Metall oder Glas. Der Edelstahlrahmen und der eloxierte Aluminiumrahmen (nur bei SYSTEM-Toren) sind zusätzlich pulverbeschichtet. Wir empfehlen zur Befestigung die stabilen Metalltorpfosten für Einzel- und Doppeltore. Die Mastore der SYSTEM-Familie haben aufgrund des stabilen Doppelrahmens **keine zusätzlich Diagonalverstrebung**.

Tore auf Mass!

traumgarten.de/
bestellformulare

**Alle Tore inkl. Beschlag-
satz¹ und Einsteckschloss**

SYSTEM WPC

Seite 24/25

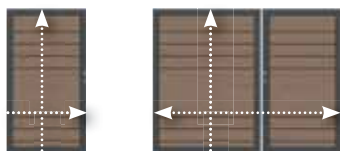

Alle WPC Serien,
Farben wie WPC Serien



1. Einzeltor		
B: 60-180, H: bis 180	2499	1.829.-
2. Doppeltor		
B: bis 360, H: bis 180	2036	3.349.-

Doppelrahmen in Anthrazit, Silber, Weiss.
Lieferzeit: ca. 5-8 Wochen.

SYSTEM ALU

Seite 26

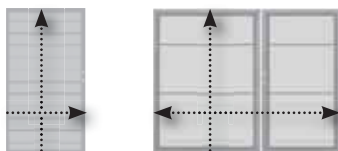

Farben: Silber oder Anthrazit



1. Einzeltor		
B: 60-180, H: bis 180	2557	1.829.-
2. Doppeltor		
B: bis 360, H: bis 180	2556	3.349.-

Doppelrahmen in Anthrazit, Silber, Weiss.
Lieferzeit: ca. 5-8 Wochen.

SYSTEM RHOMBUS

Seite 28/29

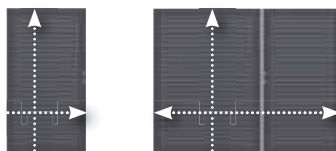

Farben: Anthrazit, Silber, Weiss,
Lärche, Vintage Oak, Bambus



1. Einzeltor		
B: 60-180, H: bis 180	2557	1.829.-
2. Doppeltor		
B: bis 360, H: bis 180	2556	3.349.-

Doppelrahmen in Anthrazit, Silber, Weiss.
Lieferzeit: ca. 5-8 Wochen.

SYSTEM BOARD XL

Seite 40/41

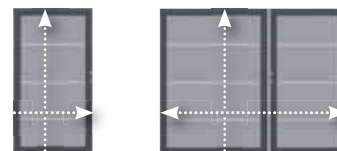

Farben: Marmor, Schiefer,
Titangrau, Rot



1. Einzeltor		
B: 60-180, H: bis 180	2837	1.829.-
2. Doppeltor		
B: bis 360, H: bis 180	2838	3.349.-

Doppelrahmen in Anthrazit, Silber, Weiss.
Lieferzeit: ca. 5-8 Wochen.

SYSTEM BOARD

Seite 38/39



Farben: Marmor, Schiefer,
Titangrau, Rot



Einzeltor		
B: 60-130, H: bis 180	2769	1.429.-

Doppelrahmen in Anthrazit, Silber, Weiss.
Lieferzeit: ca. 5-8 Wochen.

SYSTEM BOARD KERAMIK

Seite 34/35

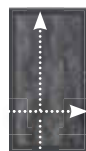

Farben: Darknight, Eiche,
Zement



Einzeltor		
B: 60-130, H: bis 180	2923	2.049.-

Doppelrahmen in Anthrazit, Silber, Weiss.
Lieferzeit: ca. 5-8 Wochen.

Doppeltore auf Anfrage! B: max. 260, H: bis 180

SYSTEM GLAS

Seite 42/43

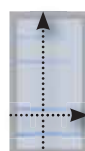

Dekore Alpha und
Beta nur in den
Höhen 180 und 90!

Dekore: Texta, Alpha, Beta,
Matt, Klar



Einzeltor		
B: 60-130, H: bis 180	4460	1.429.-

Doppelrahmen in Anthrazit, Silber, Weiss.
Lieferzeit: ca. 5-8 Wochen.



¹ Der Beschlagsatz für die Tore besteht aus den Anschlagbändern, dem Schliessblech, dem Anschlagwinkel und den hierfür notwendigen Befestigungsmaterialien. Zusätzlich liefern wir bei den Doppeltoren noch den Bodenschieber, einen Aufhebelschutz und die Auflaufstütze mit.

Torpfosten-Sets

Torpfosten-Sets bestehend aus soliden Metalltorpfosten mit angeschweisster Aufhängung, 8 x 8 cm, Stahl, feuerverzinkt, pulverbeschichtet in Anthrazit, Silber, Braun oder Weiss inkl. Kunststoffkappen

Torpfosten-Sets zum Einbetonieren

für Einzeltor		für Doppeltor		für Einzel- + Doppeltor		für Einzeltor/Sonderhöhe		für Doppeltor/Sonderhöhe	
2er-Set Torflügelhöhe 180		2er-Set Torflügelhöhe 180		3er-Set Torflügelhöhe 180		2er-Set Torflügelhöhe 90-95		2er-Set Torflügelhöhe 90-95	
Anthrazit	H: 255 2059 359.-	Anthrazit	H: 255 2018 359.-	Anthrazit/Silber/Braun/Weiss		Anthrazit	H: 165 0731 329.-	Anthrazit	H: 165 0732 329.-
Silber	H: 255 2099 359.-	Silber	H: 255 2019 359.-	H: 255 2625 569.-	Silber	H: 165 0641 329.-	Silber	H: 165 0645 329.-	
Braun	H: 255 0716 359.-	Braun	H: 255 0715 359.-	H: auf Mass ¹ 2626 749.-	Braun	H: auf Mass ¹ 2623 549.-	Braun	H: auf Mass ¹ 2624 549.-	
Weiss	H: 255 0728 359.-	Weiss	H: 255 0729 359.-		Weiss	H: 165 0726 329.-	Weiss	H: 165 0727 329.-	
H: auf Mass¹	2623 549.-	H: auf Mass¹	2624 549.-						

Torpfosten-Sets zum Aufschrauben

für Einzeltor		für Einzeltor	
2er-Set Torflügelhöhe 180, max. Flügelbreite 120 cm		2er-Set Torflügelhöhe 90-95, max. Flügelbreite 120 cm	
Anthrazit	H: 195 0604 419.-	Anthrazit	H: 105 0605 329.-
Silber	H: 195 0606 419.-	Silber	H: 105 0607 329.-
Braun	H: 195 0599 419.-	Weiss	H: 105 0610 329.-
Weiss	H: 195 0609 419.-		
H: auf Mass¹	2689 569.-		

TIPP: Montageplatte für Tor an Mauer max. Flügelbreite 120 cm

Für die Montage von Toren direkt an eine Hauswand oder Mauer (ohne Torpfosten).



1. Montageplatte
Stahl, feuerverzinkt, B x H: 15,5 x 12, Stärke 10 mm, Schrauben für die Montage bitte separat besorgen

2er-Set 0211 **90.-**



2. Anschlagprofil
Aluminiumprofil 40 x 15 mm, inkl. 2 Abdeckkappen aus Kunststoff, schwarz, Anschlagwinkel aus Edelstahl vormontiert

Höhe: 180 0611 **85.-**
Höhe: 36 0310 **75.-**

¹ Die Position der angeschweissten Kloben wird auf die Höhe der bestellten Tor-Sonderanfertigung angepasst.

JUMBO WPC

Seite 50/51

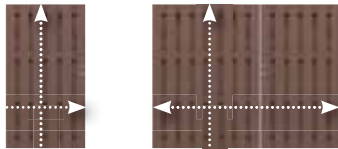

Farben: Braun, Anthrazit, Grau

1. Einzeltor	B: 60-180, H: bis 180	4361	1.829.-
2. Doppeltor	B: 120-360, H: bis 180	2037	3.349.-

Innenliegender Rahmen pulverbeschichtet in Braun, Anthrazit, Grau.
Lieferzeit: ca. 5-8 Wochen.

JUMBO WPC Alu-Design

Seite 52/53

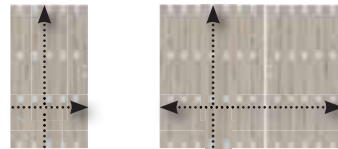

Farben: Sand, Anthrazit, Grau

1. Einzeltor	B: 60-180, H: bis 180	4361	1.829.-
2. Doppeltor	B: 120-360, H: bis 180	2037	3.349.-

Innenliegender Rahmen pulverbeschichtet in Silber, Anthrazit, Grau.
Lieferzeit: ca. 5-8 Wochen.

DESIGN WPC ALU

Seite 54/55

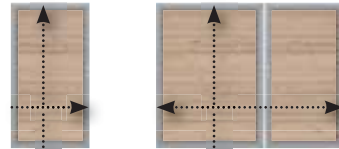

Farben: Sand, Anthrazit

1. Einzeltor	B: 60-180, H: bis 180	4375	1.829.-
2. Doppeltor	B: 120-360, H: bis 180	4374	3.349.-

Doppelrahmen in Silber.
Lieferzeit: ca. 5-8 Wochen.

SQUADRA

Seite 56/57

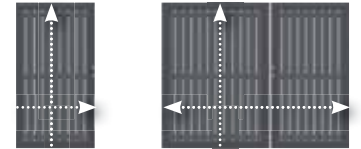

Farben: Anthrazit, Silber

1. Einzeltor	B: 60-180, H: bis 180	2561	1.829.-
2. Doppeltor	B: 120-360, H: bis 180	2562	3.349.-

Doppelrahmen in Anthrazit, Silber.
Lieferzeit: ca. 5-8 Wochen.

DESIGN RHOMBUS

Seite 58

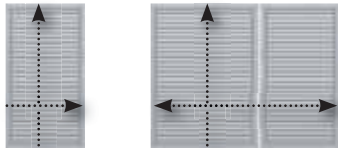

Farben: Silber, Anthrazit

1. Einzeltor	B: 60-180, H: bis 180	2557	1.829.-
2. Doppeltor	B: 120-360, H: bis 180	2556	3.349.-

Doppelrahmen in Silber, Anthrazit.
Lieferzeit: ca. 5-8 Wochen.

SQUADRA

Seite 70



Farben: Anthrazit, Silber

1. Einzeltor	B: 60-180, H: bis 95	2561	1.829.-
2. Doppeltor	B: 120-360, H: bis 95	2562	3.349.-

Doppelrahmen in Anthrazit, Silber.
Lieferzeit: ca. 5-8 Wochen.

RAJA WPC ALU XL

Seite 73



Farben: Anthrazit

1. Einzeltor	B: 60-180, H: bis 100	0636	1.399.-
2. Doppeltor	B: 120-360, H: bis 100	0637	2.799.-

Rahmen in Silber.
Lieferzeit: ca. 5-8 Wochen.



RAJA WPC ALU XL Doppeltor auf Mass.



JUMBO WPC in Braun mit WPC-Pfosten, kombiniert mit 3D-Designelement FLOW in Silber, Seite 20. Befestigung mit U-Montageprofil, Seite 44.

JUMBO WPC

Streichfreier Sichtschutz im klassischen Lamellendesign. Die farbigen Kunststoff-Anteile im WPC-Gemisch ergeben in Kombination mit den Naturfasern Farbnuancen, die die Zaun-Elemente lebendiger erscheinen lassen als reine Kunststoff-Zäune.



Material: WPC
Profile (A): 10 x 115 mm
Querriegel (B): 16 x 100 mm
Pfosten: Wählen Sie die soliden WPC Zaunpfosten oder die stabilen Metallpfosten, Seite 59.

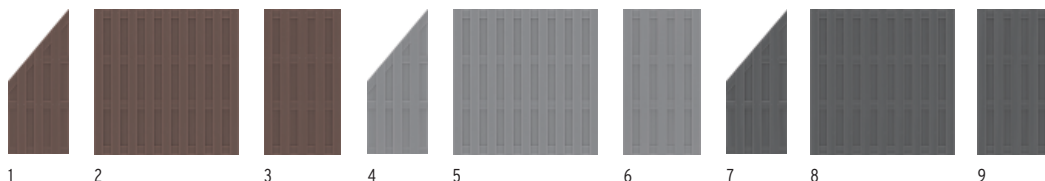

Zäune			Zäune			Zäune		
Braun			Grau			Anthrazit		
1. 74 x 179/90 ¹	1292	219.-	4. 74 x 179/90 ¹	2212	219.-	7. 74 x 179/90 ¹	2087	219.-
2. 179 x 179	1290	289.-	5. 179 x 179	2210	289.-	8. 179 x 179	2086	289.-
3. 95 x 179	1291	209.-	6. 95 x 179	2211	209.-	9. 95 x 179	2125	209.-
WPC Zaunpfosten			WPC Zaunpfosten			WPC Zaunpfosten		
Braun			Grau			Anthrazit		
8,4 x 8,4, L:100	1294	57.-	8,4 x 8,4, L:100	2214	57.-	8,4 x 8,4, L:100	2094	57.-
8,4 x 8,4, L:200	1293	90.-	8,4 x 8,4, L:200	2215	90.-	8,4 x 8,4, L:200	2092	90.-

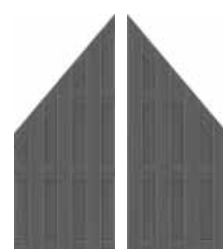
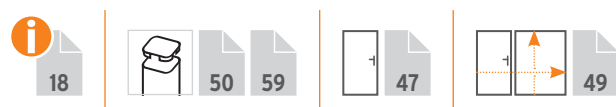

¹ Der Lamellenverlauf von Vorder- und Rückseite ist konstruktionsbedingt nicht symmetrisch.



3D-Zaunplaner
 Aufbau-Video
 Montageanleitung
 traumgarten.de



JUMBO WPC Tore, siehe Seite 47 und 49.



Konstruktiver Materialschutz:
 Wir empfehlen die Alu-Aufsatzleiste als
 Schutz vor stehender Nässe (Art. 2115).

Zubehör

**Konstruktiver
 Materialschutz**



Alu-Aufsatzleiste

3,5 x 180 cm 2115 **44.-**

MS Polymer-Kleber

310 ml 1398 **22.-**

Die Alu-Aufsatzleiste mit MS Polymer-Kleber (Metall auf Kunststoff) befestigen.



inkl. Schrauben



Edelstahl-Elementhalter, 8er-Set

extra starke Ausführung 2096 **32.-**

Edelstahl-Pfostenkappe 90

für WPC-Pfosten 1602 **21.-**

Befestigung mit Edelstahlschrauben.

**verzinkter
 Stahl**

Träger WPC-Pfosten

zum Aufschrauben 2098 **37.-**

zum Einbetonieren 2097 **37.-**





JUMBO WPC Alu-Design mit Profilen und Alu-Querriegel in Grau. WPC-Pfosten in Grau und Alu-Aufsatzleiste als Zubehör.

JUMBO WPC Alu-Design

Streichfreier Sichtschutz im klassischen Lamellendesign. Die farbigen Kunststoff-Anteile im WPC-Gemisch ergeben in Kombination mit den Naturfasern Farbnuancen, die die Zaun-Elemente lebendiger erscheinen lassen als reine Kunststoff-Zäune. Querriegel aus Aluminium geben der Serie einen besonders eleganten Ausdruck. Wählen Sie das Zubehör der Serie JUMBO WPC, Seite 51.

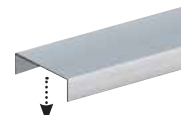

Konstruktiver Materialschutz:

Wir empfehlen die Alu-Aufsatzleiste als Schutz vor stehender Nässe (Seite 41).

Material: WPC

Profil (A): 10 x 115 mm

Aluminium-Querriegel (B): 15 x 90 mm

Verschraubung: Edelstahl

Tor: mit farbigem Stahlrahmen

Pfosten: Wählen Sie die soliden WPC Zaunpfosten (Seite 50) oder die stabilen Metallpfosten, Seite 59.

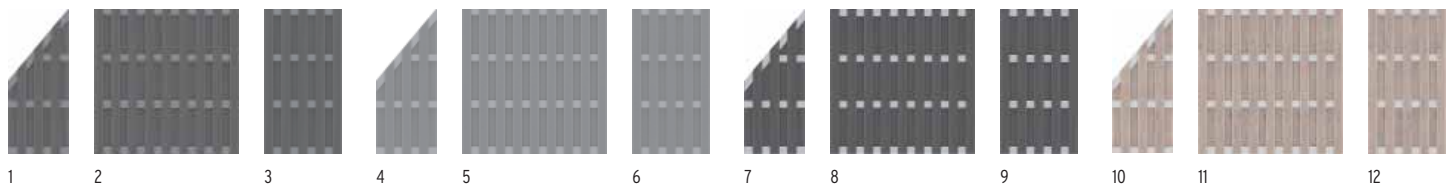
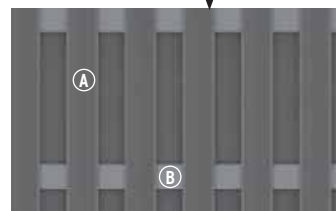

Profile: Anthrazit, Alu-Querriegel: Anthrazit

1. 74 x 179/90 ¹	2882	239.-
2. 179 x 179	2880	339.-
3. 95 x 179	2881	219.-

Profile: Grau, Alu-Querriegel: Grau

4. 74 x 179/90 ¹	2886	239.-
5. 179 x 179	2884	339.-
6. 95 x 179	2885	219.-

Profile: Anthrazit, Alu-Querriegel: Silber

7. 74 x 179/90 ¹	2079	239.-
8. 179 x 179	2078	339.-
9. 95 x 179	2127	219.-

Profile: Sand, Alu-Querriegel: Silber

10. 74 x 179/90 ¹	2016	299.-
11. 179 x 179	2015	349.-
12. 95 x 179	2017	259.-

¹ Der Lamellenverlauf von Vorder- und Rückseite ist konstruktionsbedingt nicht symmetrisch.

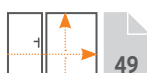



JUMBO WPC Alu-Design Sand/Alu mit Metallpfosten in Silber.

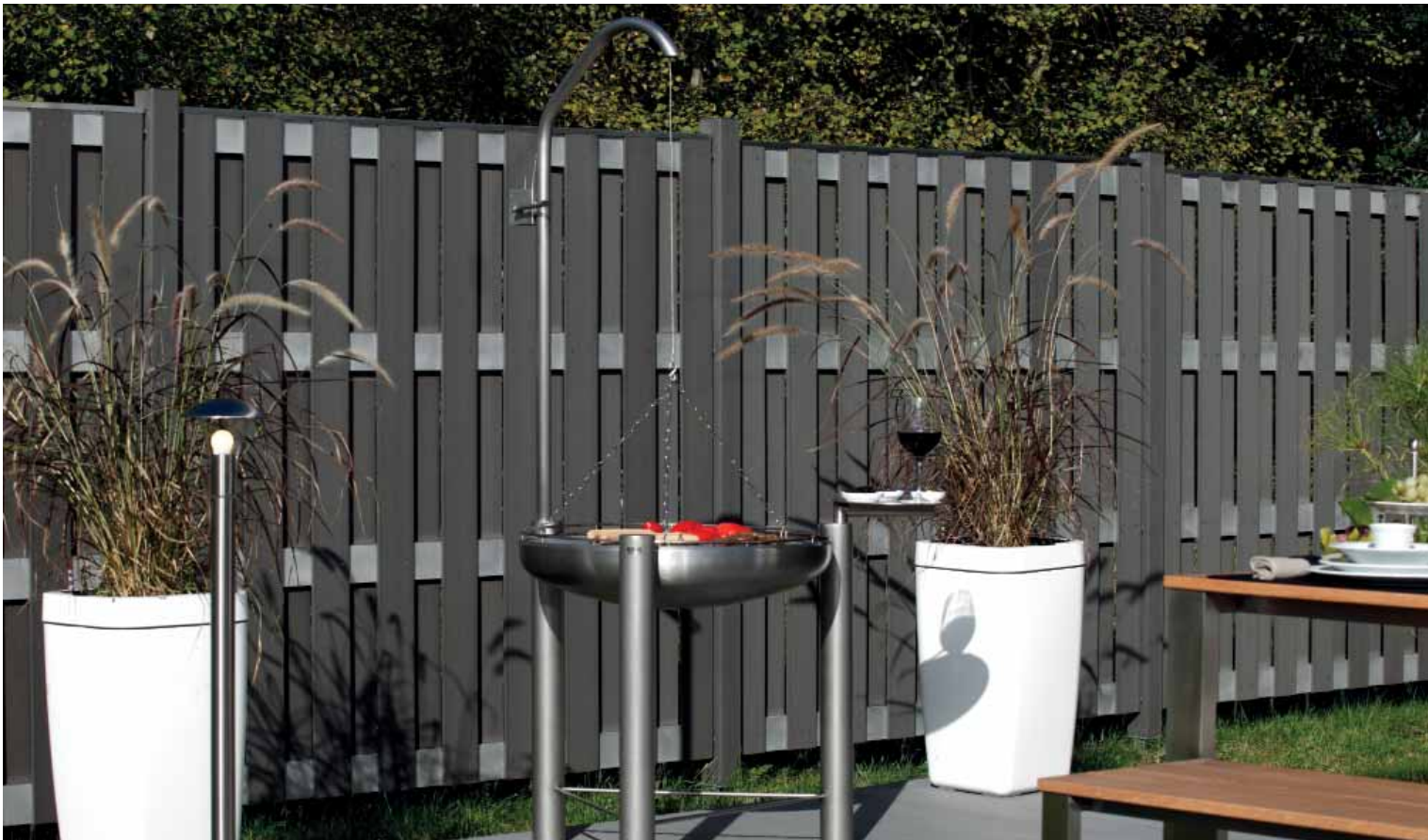

JUMBO WPC Alu-Design Anthrazit/Alu mit WPC-Pfosten in Anthrazit und Alu-Aufsatzleiste als Zubehör.



DESIGN WPC ALU in Sand mit Metallpfosten in Silber, Seite 59. Tor DIN rechts, Seite 47.

DESIGN WPC ALU

Die Elemente bestehen aus 20 mm starken WPC Profilen mit Nut und Feder, die in einem markanten Aluminium-Rahmen eingefasst sind. Der Rahmen ist im Farbton Silber pulverbeschichtet. Das Gewicht von über 50 kg für das grosse Zaunelement unterstreicht die hohe Materialstärke und Stabilität.

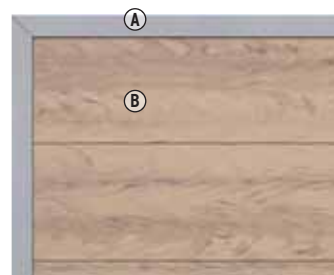

Material: WPC
Rahmen (A): 66 x 40 mm, Aluminium, pulverbeschichtet in Silber
Profil (B): 20 x 295 mm, mit Nut und Feder

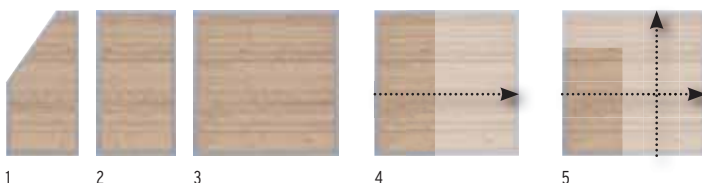

Zäune		Sand	Zäune auf Mass		Sand
1.	90 x 180/90	2446	4.	B: 40-179, H: 180	2444
2.	90 x 180	2441	5.	B: 40-179, H: 30-179	2445
3.	180 x 180	2440			

Lieferzeit für Masselemente: 5-8 Wochen

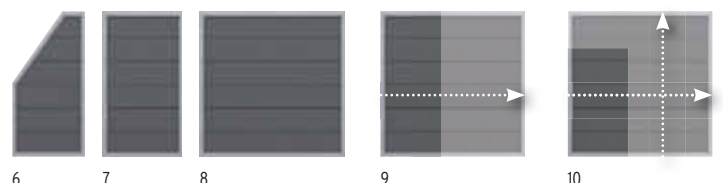

Zäune		Anthrazit	Zäune auf Mass		Anthrazit
6.	90 x 180/90	2135	9.	B: 40-179, H: 180	2290
7.	90 x 180	2221	10.	B: 40-179, H: 30-179	2291
8.	180 x 180	2220			

Lieferzeit für Masselemente: 5-8 Wochen

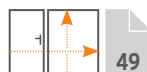



DESIGN WPC ALU in Anthrazit mit Metallpfosten in Anthrazit, Seite 59. Tor DIN rechts jedoch links angeschlagen, Seite 47.





SQUADRA im Farbton Anthrazit mit gleichfarbigen Metallpfosten, Seite 59.

SQUADRA

SQUADRA vereint die modernen Möglichkeiten, neue und streichfreie Materialien für den Außenbereich zu nutzen, mit klassisch-zeitlosem Design. Die hochwertigen Aluminium-Profile, pulverbeschichtet in Anthrazit und Silber, sind kopfseitig mit Abdeckkappen aus gleichfarbigem Kunststoff versehen.

Material: Aluminium, pulverbeschichtet
Profile (A): 10 x 90 mm, edelstahlgenietet
Riegel (B): 18 x 80 mm

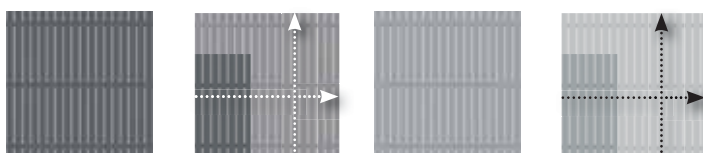
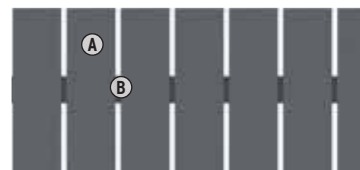

Zaun	Anthrazit	Zaun	Silber
1. 180 x 180	2425 549.-	3. 180 x 180	2420 549.-
Zaun auf Mass¹	Anthrazit	Zaun auf Mass¹	Silber
2. B: 20-200, H: 91-200	2426 699.-	4. B: 20-200, H: 91-200	2421 699.-

¹ Breitenraster durch 10 cm teilbar. Lieferzeit für Masselemente: 5-8 Wochen

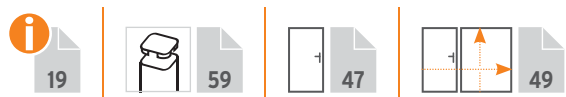

SQUADRA (Rückansicht) im Farbton Anthrazit.



SQUADRA im Farbton Silber mit gleichfarbigen Metallpfosten, Seite 59.

Von der streichfreien und pflegeleichten Zaunserie SQUADRA erhalten Sie auch Vorgartenzaun-Elemente (Seite 70).

Allgemeiner Hinweis: Optisch weicht der Farbeindruck der Zäune und Pfosten durch unterschiedliche Grundmaterialien leicht voneinander ab, was aber im Gesamteindruck keinen „optischen Mangel“ darstellt.



DESIGN RHOMBUS im Farbton Anthrazit mit gleichfarbigen Metallpfosten, Seite 59.

DESIGN RHOMBUS

Die beschichteten und zusätzlich ausgeschäumten Aluminiumprofile in Anthrazit und Silber sind in einem gleichfarbigen Aluminium-Rahmen eingefasst. DESIGN RHOMBUS erlaubt eine leichte Einsicht, bietet aber dennoch ausreichenden Sichtschutz.

Rahmen (A):
66 x 40 mm,
Aluminium, pulver-
beschichtet
Profil (B):
50 x 20 mm,
Aluminium, pulver-
beschichtet



Die Profile sind ausgeschäumt. Dadurch weisen sie eine höhere Stabilität auf und können sich kaum verziehen.

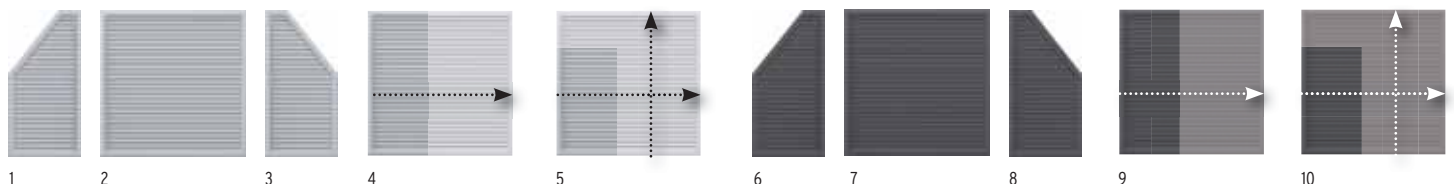

Zäune			Silber	Zäune auf Mass			Silber	Zäune			Anthrazit	Zäune auf Mass			Anthrazit		
1.	90 x 90/180	links	2682	519.-	4.	B: 91-180, H: 180	2669	849.-	6.	90 x 90/180	links	2681	519.-	9.	B: 91-180, H: 180	2669	849.-
2.	180 x 180		2668	599.-	5.	B: 40-180, H: 40-180	2669	849.-	7.	180 x 180		2667	599.-	10.	B: 40-180, H: 40-180	2669	849.-
3.	90 x 180/90	rechts	2684	519.-													

Lieferzeit für Masselemente: 5-8 Wochen



DESIGN RHOMBUS Vorgarten-Zaunanlage aus Zäunen und Tor auf Mass im Farbton Silber mit gleichfarbigen Metallpfosten, Seite 59.





Metallpfosten und Zubehör

Torpfosten Seite 49, Torzubehör Seite 47

Metallpfosten zum Einbetonieren, 7 x 7

Die günstigste und stabile Methode.

für Zaunhöhen 179/180		für Zaunhöhen 85/90/95	
Serien: JUMBO WPC/ALU-Design, SQUADRA, DESIGN WPC ALU, DESIGN RHOMBUS		Serien: JUMBO WPC/ALU-Design, SQUADRA, DESIGN WPC ALU, DESIGN RHOMBUS, RAJA WPC, RAJA WPC ALU XL,	
Anthrazit L: 240 1590	129.-	Anthrazit L: 150 1586	90.-
Silber L: 240 1589	129.-	Silber L: 150 1585	90.-
Anthrazit L: 298 ¹ 4406	165.-		
Silber L: 298 ¹ 4405	165.-		

Metallpfosten zum Aufschrauben, 7 x 7

Die schnelle und flexible Methode.

für Zaunhöhen 179/180		für Zaunhöhen 85/90/95	
Serien: JUMBO WPC/ALU-Design, SQUADRA, DESIGN WPC ALU, DESIGN RHOMBUS		Serien: JUMBO WPC/ALU-Design, SQUADRA, DESIGN WPC ALU, DESIGN RHOMBUS, RAJA WPC, RAJA WPC ALU XL,	
Anthrazit L: 195 ² 1592	129.-	Anthrazit L: 105 ² 1591	90.-
Silber L: 195 ² 1594	129.-	Silber L: 105 ² 1593	90.-



Metallpfosten inkl. Pfostenkappen aus Kunststoff

¹ z. B. bei Hanglagen

² inkl. angeschweisstem Aufschraubträger für vier Schrauben bzw. für Verbundanker (Art.-Nr. 1272)

Pfosten-Eckmontageadapter für U-Profile am Metallpfosten



Dieser Adapter dient zur Aufnahme der U-Profile und der U-Klemmprofile am Metallpfosten. Er ermöglicht eine Zaunmontage mit z. B. Glasfeldern in einem Winkel von 45°-135°.

	L: 105	Anthrazit 2872	28.-
		Silber 2870	28.-
		Weiss 2874	28.-
	L: 192,5	Anthrazit 2873	47.-
		Silber 2871	47.-
		Weiss 2875	47.-

Mauer-Montageadapter für Aufschraubanker



Montageadapter
160 x 160 x 80 mm
2007 **42.-**

Montageadapter und Eckmontageadapter aus verzinktem Stahl, Stärke: 10 mm, inkl. vier Schrauben 10x20 mm mit Abdeckkappen und U-Scheiben

Eck-Montageadapter
180 x 160 mm, für die Eckpfosten-Montage
0603 **40.-**

Gabionen-Zaun-Adapter Set für Zäune an Gabionen



Für die Montage von Zäunen an Gabionen. Geeignet für die Gabionen-Standard-Maschenweite von 5 cm. Set enthält 1 Montageleiste mit Abdeckkappe (1) und Verbindern mit Befestigungsmaterial (2). Für alle TraumGarten Zaunsysteme geeignet.

Länge: 105	Verbinder: 3 Stück	0600	39.-
Länge: 192,5	Verbinder: 4 Stück	0601	52.-

Verbundanker-Set für zwei Aufschraubpfosten

Acht Gewindestangen, Stahl, verzinkt, Muttern, U-Scheiben, Abdeckkappen und Montagemörtel für zwei Metallpfosten oder zwei Pfostenträger zum Aufschrauben

Metallpfosten zum Aufschrauben oder Pfostenträger

1272 **52.-**

Edelstahl-Elementhalter

1.-3. extra starke Ausführung, inkl. Schrauben

4. für die verdeckte Verschraubung, inkl. Schrauben

1. 8er-Set für JUMBO WPC/Alu-Design	2096	32.-
2. 6er-Set für SQUADRA (H. 180)	0725	29.-
3. 4er-Set für SQUADRA (H. 90), RAJA WPC, RAJA WPC ALU XL	4225	18.-
4. 6er-Set für DESIGN WPC ALU, DESIGN RHOMBUS	2166	27.-



WEAVE Gray mit Aluminium-Hohlpfosten in Bronze.
Das Geflecht ist breiter als bei den Farben Mocca und Anthrazit

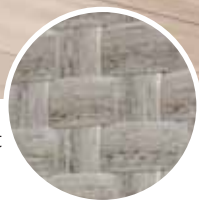

WEAVE in Mocca mit Aluminium-Hohlpfosten in Silber.



WEAVE in Anthrazit mit Aluminium-Hohlpfosten in Silber.

WEAVE

WEAVE Sichtschutz ergänzt perfekt alle modernen Geflecht-Gartenmöbel. Ein verdeckter Aluminium-Rahmen mit Querverstrebungen ist mit zwei Webschichten ummantelt (zwei identisch schöne Sichtseiten). WEAVE ist vollkommen blickdicht. Das Poly-Rattan-Geflecht ist wetterfest, frostbeständig und einfach in der Pflege - Verunreinigungen sind leicht abzuwaschen!



Bespannung (A):
Poly-Rattan-Geflecht
Rahmen (B):
Aluminium, verdeckt

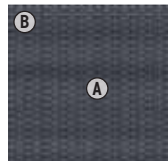

Geflechtbreite:
28 mm

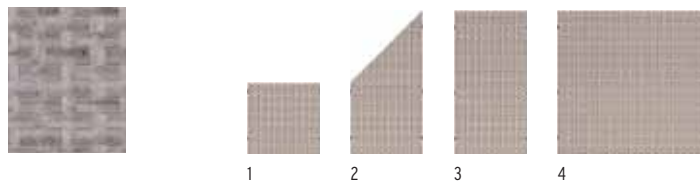

Zäune	Gray	Aluminium-Hohlpfosten	Bronze
1. 88 x 88	4412	269.-	6 x 6, Länge: 150 2040 125.-
2. 88 x 178/88	4413	419.-	6 x 6, Länge: 240 2041 149.-
3. 88 x 178	4411	419.-	Träger für Aluminium-Hohlpfosten 2043 35.-
4. 178 x 178	4410	569.-	

Geflechtbreite:
10 mm

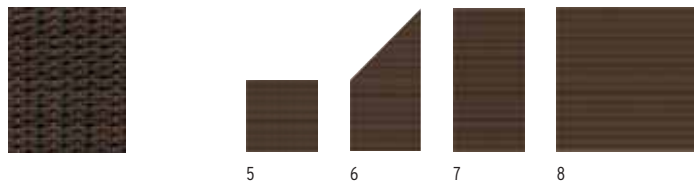

Zäune	Mocca	Aluminium-Hohlpfosten	Bronze
5. 88 x 88	2012	269.-	6 x 6, Länge: 150 2040 125.-
6. 88 x 178/88	2013	419.-	6 x 6, Länge: 240 2041 149.-
7. 88 x 178	2011	419.-	Träger für Aluminium-Hohlpfosten 2043 35.-
8. 178 x 178	2010	569.-	

Geflechtbreite:
10 mm

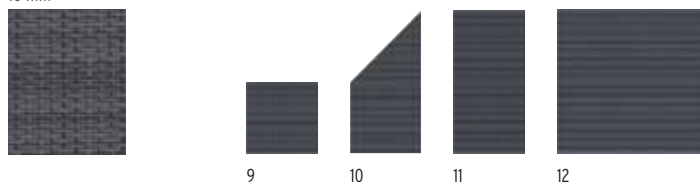

Zäune	Anthrazit	Aluminium-Hohlpfosten	Silber
9. 88 x 88	2022	269.-	6 x 6, Länge: 150 1994 125.-
10. 88 x 178/88	2023	419.-	6 x 6, Länge: 240 1995 149.-
11. 88 x 178	2021	419.-	Träger für Aluminium-Hohlpfosten 2043 35.-
12. 178 x 178	2020	569.-	

Zubehör

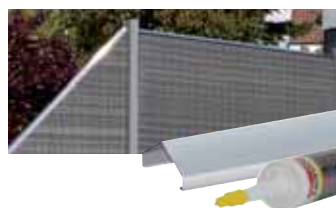

Designaufsatz-Alu L: 180	2042	47.-
MS Polymer-Kleber 310 ml	1398	22.-

Der Designaufsatz-Alu veredelt die Optik und schützt das Material vor stehender Nässe. Mit MS Polymer-Kleber (1398) befestigen.

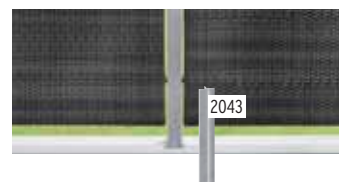

Montage: Elemente nur einhängen - das spart Montagezeit und die Elementhalter.

Bodenbefestigung: Pfosten direkt ins Erdreich einbetonieren oder kürzen und mit dem Träger (2043) auf einem Fundament aufdübeln.



WEAVE LÜX Anthrazit mit Aluminium-Hohlpfosten in Silber.

WEAVE LÜX

WEAVE LÜX begleitet alle Textilien-Gartenmöbel. Der Farbton „Bronze“ passt sich hervorragend allen Brauntönen und Holz an, das klassische „Anthrazit“ ist ideal für Terrassen in Granit-, Weiss- und Grautönen. Der nicht sichtbare, innere Zusatzrahmen ist ebenfalls mit zwei Webschichten ummantelt und sorgt für eine beidseitig exklusive Optik.



Bespannung (A):
Textilien
Rahmen (B):
Aluminium

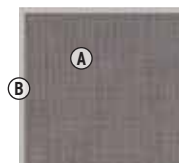

Oberflächenstruktur



Zäune	Anthrazit	Aluminium-Hohlpfosten	Silber
1. 88 x 88	1992	6 x 6, Länge: 150	1994 125.-
2. 88 x 178/88	1993	6 x 6, Länge: 240	1995 149.-
3. 88 x 178	1991	Träger für Aluminium-Hohlpfosten	2043 35.-
4. 178 x 178	1990		569.-

Oberflächenstruktur

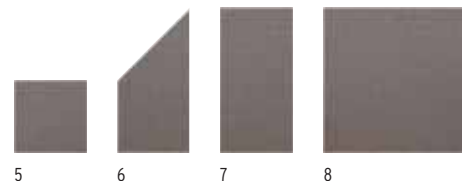

Zäune	Bronze	Aluminium-Hohlpfosten	Bronze
4. 88 x 88	2027	6 x 6, Länge: 150	2040 125.-
5. 88 x 178/88	2028	6 x 6, Länge: 240	2041 149.-
6. 88 x 178	2026	Träger für Aluminium-Hohlpfosten	2043 35.-
8. 178 x 178	2025		569.-



Einhängen - fertig:
WEAVE LÜX ist mit einer justierbaren Pfostenaufhängung versehen.



Design-Rahmen:
der umlaufende, stabile Alu-Rahmen unterstreicht den exklusiven Look.



Bodenbefestigung:
Pfosten direkt ins Erdreich einbetonieren oder kürzen und mit dem Träger (2043) auf einem Fundament aufdübeln.



LONGLIFE ZAUNSYSTEME

Aus hochwertigem Fenster-Kunststoff.

Vorteile, die sich rechnen!



Fenster-Kunststoff

Über 40 Jahre werkeigene Erfahrung stecken in dem erprobten und optimierten Basismaterial.



Pfosten-Stabilität

Alle Pfosten mit innenliegendem, achteckigem und verzinktem Stahlkern.



Absolut streichfrei

Keine zusätzlichen Kosten für Anstriche, Farben, Risse reparieren etc.



Leichte Reinigung

Verunreinigungen abwaschen oder mit dem Gartenschlauch abspritzen.



Farbgarantie

Farbgarantie nach ISO 105-A02, Farbveränderungen gemäss Graumassstab mit Farbveränderungen grösser 2.



LONGLIFE ROMO

ROMO Elemente sind absolut blickdicht und im klassischen Holzzaun-Design gehalten. Wählen Sie aus 12 Elementen und dem Tor.

Höhe: 180 cm



Material: hochwertiger Fenster-Kunststoff
Lamellen (A): 6 x 82 mm, mit Dekorfasse
Rahmen (B): 40 x 50 mm
Gitter (C): Leisten 5 x 30 mm, Maschenweite ca. 40 x 40 mm

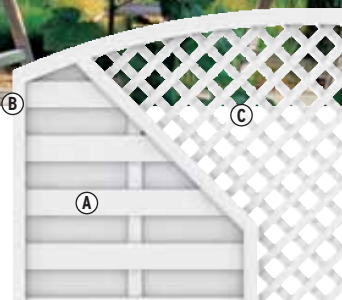

Zäune	Weiss
1. 90 x 180/90 ¹	1123 349.-
2. 90 x 180	0758 279.-
3. 120 x 180	0757 339.-
4. 180 x 180	0756 339.-
5. 180 x 180(196)	0750 419.-

Zäune	Weiss
6. 120 x 180(196)	0751 389.-
7. 180 x 180(196)	1139 479.-
Tor²	
8. 98 x 180	0787 1.029.-

Gitter	Weiss
9. 60 x 180	0765 189.-
10. 40 x 180(200)	0870 219.-
11. 40 x 180	0863 179.-
12. 90 x 180	1826 249.-
13. 90 x 180/90	1828 249.-

Pfosten	Weiss
8 x 8, Länge: 105	0768 55.-
8 x 8, Länge: 150	0742 78.-
8 x 8, Länge: 195	0770 78.-
8 x 8, Länge: 240	0771 90.-
Pfosten-Profil, L: 195	0772 7.-
Zubehör	Weiss
Pfostenkappe 80	0773 9.-
Kugel-Pfostenkappe 80	1122 26.-
Elementhalter	0779 13.-

¹ Der Lamellenverlauf von Vorder- und Rückseite ist konstruktionsbedingt nicht symmetrisch.

² Tor inkl. Beschlag und Einsteckschloss, zzgl. Drücker



Mit dem ROMO Selbstbau-Element schliessen Sie Lücken in Ihrer Zaunanlage. Diesen Zaun können Sie in Höhe und Breite kürzen.



Selbstbau-Element	Weiss
14. 180 x 180	1125 359.-



Zäune auf Mass	Weiss
15. B: 65-89, H: 180	1866 479.-
B: 91-179, H: 180	1866 479.-

Bodenbefestigung und Zubehör, Seiten 68/69.

Wir empfehlen zur Planung Ihrer Zaunanlage die LONGLIFE Montageanleitung anzusehen - kostenlos vorab im Internet: www.traumgarten.de



LONGLIFE RIVA, Weiss

Alle RIVA Elemente sind aus hochwertigem Fenster-Kunststoff gefertigt. Sie sind absolut blickdicht und überzeugen mit besonders starken Profilen und dem breiten Rahmen.

Material: hochwertiger Fenster-Kunststoff,
Profile (A): 24,5 x 125,3 mm, mit Querverstärkungen
Rahmen (B): 68 x 48 mm, verschweisst

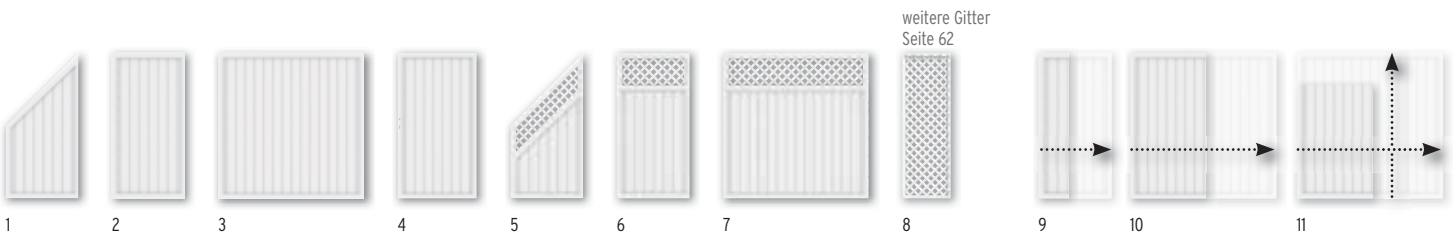

Zäune			Zäune mit Gitter			Pfosten			Zäune auf Mass ³		
	Weiss			Weiss		Weiss		Weiss		Weiss	
1. 90 x 180/90	1806	369.-	5. 90 x 180/90	1820	479.-	8 x 8, Länge: 105	0768	55.-	9. B: 40-89, H: 180	1867	479.-
2. 90 x 180 ¹	1805	369.-	6. 90 x 180	1819	479.-	8 x 8, Länge: 150	0742	78.-	10. B: 91-180, H: 180	1867	629.-
3. 180 x 180 ¹	1804	499.-	7. 180 x 180	1818	619.-	8 x 8, Länge: 195	0770	78.-	11. B: 40-180, H: 40-180	1867	929.-
Tor²			Gitter			8 x 8, Länge: 240	0771	90.-			
4. 98 x 180	1807	1.029.-	8. 60 x 180	0765	189.-	Pfosten-Profil, L: 195	0772	7.-			
						Zubehör					
						Pfostenkappe 80, Weiss	0773	9.-			
						Elementhalter, Weiss	0779	13.-			

¹ Auch mit waagerechten Profilen einbaubar, um 90° gedreht. Bitte zusätzliche Wasserabläufächer bohren!
² Tor inkl. Beschlag und Einsteckschloss, zzgl. Drücker

³ Nur geschlossene Elemente. Lieferzeit: ca. 5-8 Wochen

Bodenbefestigung und Zubehör, Seiten 68/69.

LONGLIFE RIVA



LONGLIFE RIVA, Polareiche

Die Elemente sind mit einer licht- und wetterbeständigen Folien-Ummantelung in besonders hochwertiger Qualität versehen - bekannt aus dem modernen Fensterbau.



Material/Profile/Rahmen:

wie RIVA Weiss, Seite 63

Folien-Ummantelung:

Die Folierung erfolgt in einem industriellen Prozess. Dabei geht die Folienbeschichtung mit den Kunststoff-Profilen eine dauerhafte Verbindung ein und bleibt über viele Jahre farbecht.



Zäune auf Mass!

traumgarten.de/
bestellformulare

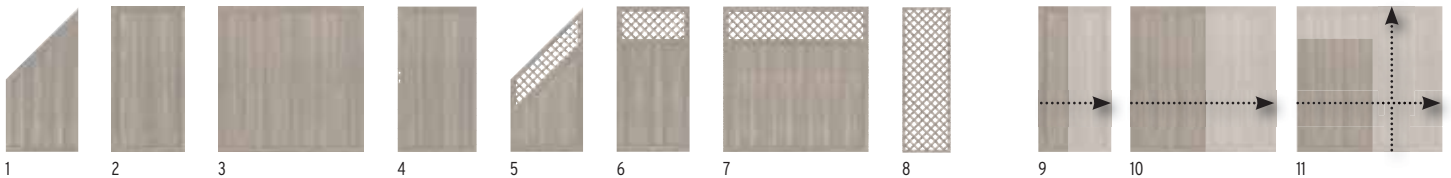

Zäune		Polareiche		Zäune mit Gitter		Polareiche		Pfosten		Polareiche		Zäune auf Mass ³		Polareiche		
1.	90 x 180/90	2449	629.-	5.	90 x 180/90	2452	769.-	8 x 8, Länge: 105	2455	115.-	9.	B: 40-89, H: 180	1867	999.-		
2.	90 x 180 ¹	2448	629.-	6.	90 x 180	2451	769.-	8 x 8, Länge: 150	4387	129.-	10.	B: 91-180, H: 180	1867	1.239.-		
3.	180 x 180 ¹	2447	829.-	7.	180 x 180	2450	949.-	8 x 8, Länge: 195	2456	149.-	11.	B: 40-180, H: 40-180	1867	1.349.-		
Tor²				Gitter				Zubehör								
4.	98 x 180	2453	1.149.-	8.	60 x 180	2454	499.-	Pfostenkappe 80, Metalloptik	1581	13.-	³ Nur geschlossene Elemente. Lieferzeit: ca. 5-8 Wochen					
								Elementhalter, Edelstahl		1860	14.-	Bodenbefestigung und Zubehör, Seiten 68/69.				

¹ Auch mit waagerechten Profilen einbaubar, um 90° gedreht. Bitte zusätzliche Wasserabläufächer bohren!

² Tor inkl. Beschlag und Einsteckschloss, zzgl. Drücker

Wir empfehlen zur Planung Ihrer Zaunanlage die LONGLIFE Montageanleitung anzusehen - kostenlos vorab im Internet: www.traumgarten.de



10
 JAHRE
 GARANTIE

LONGLIFE RIVA, Nussbaum

Die Elemente sind mit einer licht- und wetterbeständigen Folien-Ummantelung in besonders hochwertiger Qualität versehen - bekannt aus dem modernen Fensterbau.

i
 19

Material/Profile/Rahmen:

wie RIVA Weiss, Seite 63

Folien-Ummantelung:

Die Folierung erfolgt in einem industriellen Prozess. Dabei geht die Folienbeschichtung mit den Kunststoff-Profilen eine dauerhafte Verbindung ein und bleibt über viele Jahre farbecht.



Zäune auf Mass!

traumgarten.de/
 bestellformulare

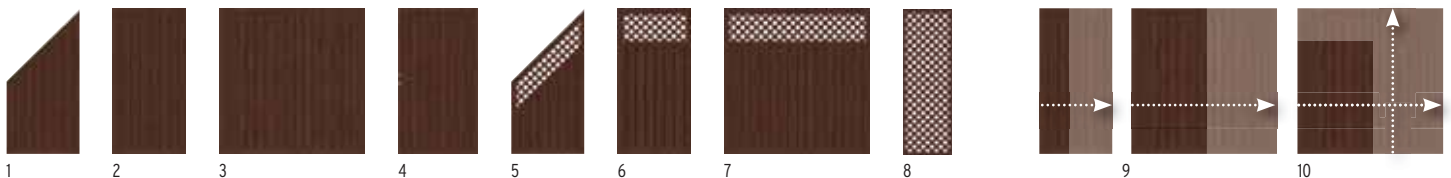

Zäune		Nussbaum	Zäune mit Gitter		Nussbaum	Pfosten		Nussbaum	Zäune auf Mass ³		Nussbaum
1.	90 x 180/90	4562	5.	90 x 180/90	4566	8 x 8, Länge: 105	4567	9.	B: 40-89, H: 180	1867	999.-
2.	90 x 180 ¹	4561	6.	90 x 180	4565	8 x 8, Länge: 150	4568	10.	B: 91-180, H: 180	1867	1.239.-
3.	180 x 180 ¹	4560	7.	180 x 180	4564	8 x 8, Länge: 195	4569	11.	B: 40-180, H: 40-180	1867	1.349.-
Tor²			Gitter			8 x 8, Länge: 240	4570	³ Nur geschlossene Elemente. Lieferzeit: ca. 5-8 Wochen			
4.	98 x 180	4559	8.	60 x 180	4563	Zubehör		Bodenbefestigung und Zubehör, Seiten 68/69.			
						Pfostenkappe 80, Metalloptik	1581				
						Elementhalter, Edelstahl	1860				

¹ Auch mit waagerechten Profilen einbaubar, um 90° gedreht. Bitte zusätzliche Wasserabläufer bohren!

² Tor inkl. Beschlag und Einsteckschloss, zzgl. Drücker

LOGLIFE CLEO



LOGLIFE CLEO

LOGLIFE CLEO aus hochwertigem Fenster-Kunststoff überzeugt durch geradliniges Design und hohe Stabilität. Alle Elemente inkl. Aufsatzleiste aus Kunststoff. Montieren Sie die CLEO Tore mit den neuen Torpfosten 2er-Sets, Seite 68.



Material: hochwertiger Fenster-Kunststoff
Profil (A): 28,5 x 82,5 mm
Holme (B): 40 x 50 mm
Torrahmen: 48 x 68 mm

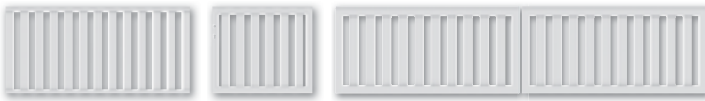

1 3 Tor DIN li./re. 4 Doppeltor



2

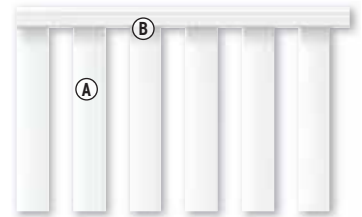

Zäune	Weiss	Pfosten	Weiss
1. 180 x 85	1840 189.-	8 x 8, Länge: 105	0768 55.-
2. 180 x 85(102)	1841 219.-	8 x 8, Länge: 150	0742 78.-
Tor¹	Weiss	Pfosten-Profil, L: 195	0772 7.-
3. 98 x 85	1843 599.-	Zubehör	Weiss
Doppeltor¹	Weiss	Pfostenkappe 80	0773 9.-
4. 302 x 85	1845 1.499.-	Elementhalter, 4er-Set	1842 39.-



Bodenbefestigung und Zubehör, Seiten 68/69.

¹ Tore inkl. Beschlagsatz und Einsteckschloss. Der Beschlagsatz besteht aus den Anschlagbändern, dem Schliessblech, dem Anschlagwinkel und den hierfür notwendigen Befestigungsmaterialien. Torpfosten-Sets Seite 68. Drückergarnituren und Profilzylinder Seite 69.



Wir empfehlen zur Planung Ihrer Zaunanlage die LOGLIFE Montageanleitung anzusehen - kostenlos vorab im Internet: www.traumgarten.de

LOGLIFE CARA/CARA XL



LOGLIFE CARA XL in 90 cm Höhe.



LOGLIFE CARA in 70 cm Höhe.

LOGLIFE CARA

LOGLIFE CARA - den bewährten Klassiker aus dauerhaftem Fenster-Kunststoff - erhalten Sie in 90 cm Höhe als CARA XL und in 70 cm Höhe. Die stabilen Tore mit Stahlrahmen eignen sich auch gut als freistehende Toranlagen in Kombination mit Hecken, Sträuchern etc.



Material: hochwertiger Fenster-Kunststoff
Profil (A): 28 x 82 mm
Riegel (B): 35 x 82 mm

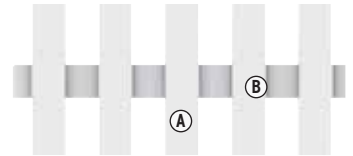

LOGLIFE CARA XL Höhe: 90 cm

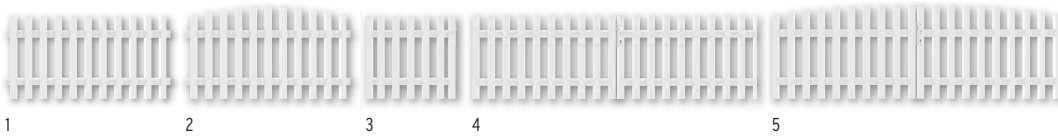

Zäune	Weiss	Tor, gerade ¹	Weiss	Pfosten	Weiss
1. 180 x 90	4580 199.-	3. 98 x 90, DIN rechts	4582 659.-	8 x 8, Länge: 105	0768 55.-
2. 180 x 90(100)	4581 229.-	98 x 90, DIN links	4583 659.-	8 x 8, Länge: 150	0742 78.-
Profilaufsätze für Zäune und Tore		Doppeltor, gerade¹	Weiss	Pfosten-Profil, L: 195	0772 7.-
Pyramide-Aufsatz, 11er-Set	1107 18.-	4. 310 x 90	4584 1.379.-		
Dom-Aufsatz, 11er-Set	1106 18.-	Doppeltor, rund¹	Weiss		
Kleber, 125 ml-Tube	0783 30.-	5. 310 x 90(100)	4585 1.379.-		

Profilaufsätze mit Kleber (0783) befestigen

Bodenbefestigung und Zubehör, Seiten 68/69.

Zubehör für CARA und CARA XL

Pfostenkappe 80	0773	9.-
Kugel-Pfostenkappe 80	1122	26.-
Elementhalter 4er-Set	1121	42.-

DO IT YOURSELF

Mit dem Zaunprofil und dem Zaunriegel bauen Sie Masselemente (ideal auch für Zaunreparaturen).

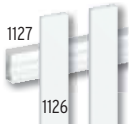

Zaunprofil	Weiss
2,8 x 8,2 Länge: 180	1126 21.-
Zaunriegel	Weiss
3,5 x 8,2 Länge: 180	1127 27.-

LOGLIFE CARA Höhe: 70 cm

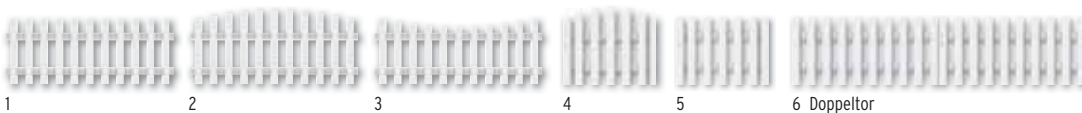

Zäune	Weiss	Tor, rund ¹	Weiss	Pfosten	Weiss
1. 180 x 70	1100 159.-	4. 98 x 70(80) DIN rechts	1110 599.-	8 x 8, Länge: 85	1120 48.-
2. 180 x 70(80) rund	1101 165.-	98 x 70(80) DIN links	1113 599.-	8 x 8, Länge: 105	0768 55.-
3. 180 x 70(61) schwung	1102 165.-	Tor, gerade¹	Weiss	8 x 8, Länge: 150	0742 78.-
Profilaufsätze für Zäune und Tore		5. 98 x 70 DIN rechts	1108 599.-	Pfosten-Profil, L: 195	0772 7.-
Pyramide-Aufsatz, 11er-Set	1107 18.-	98 x 70 DIN links	1109 599.-		
Dom-Aufsatz, 11er-Set	1106 18.-	Doppeltor¹	Weiss		
Kleber, 125 ml-Tube	0783 30.-	6. 310 x 70	1114 1.379.-		

Profilaufsätze mit Kleber (0783) befestigen

¹ Tore inkl. Beschlagsatz und Einsteckschloss. Der Beschlagsatz besteht aus den Anschlagbändern, dem Schliessblech, dem Anschlagwinkel und den hierfür notwendigen Befestigungsmaterialien. Torpfosten-Sets Seite 68. Drückergarnituren und Profilylinder Seite 69.

Bodenbefestigung und Zubehör, Seiten 68/69.



Profilaufsätze nicht vergessen!



Für die LOGLIFE CARA und CARA XL Zäune und Tore benötigen Sie zusätzlich die Profilaufsätze als oberen Profilaabschluss!

LONGLIFE Bodenbefestigung

Zaunpfosten





LONGLIFE Zaunpfosten sind aus hochwertigem Kunststoff gefertigt. Der Hohlraum im Inneren des Pfostens ist mit einer 8-eckigen Metallwelle verstärkt.

Pfosten 8 x 8, zum Einbetonieren
Die günstigste und stabile Methode.

für Zaunhöhe 180 Serien: RIVA, ROMO		für Zaunhöhen 90/85/70 Serien: RIVA, ROMO, CARA XL, CLEO, CARA	
			
Weiss L: 240 0771 90.-	Weiss L: 150 0742 78.-	Polareiche L: 240 2457 169.-	Polareiche L: 150 4387 129.-
Nussbaum L: 240 4570 169.-	Nussbaum L: 150 4568 129.-		



Pfosten 8 x 8, zum Aufschrauben mit Pfostenträger (Art.-Nr. 0781)
Die schnelle und flexible Methode.

für Zaunhöhe 180 Serien: RIVA, ROMO		für Zaunhöhe 90/85 Serien: RIVA, ROMO, CARA XL, CLEO		für Zaunhöhe 70 Serie: CARA		Pfostenträger ² für LONGLIFE Zaunpfosten	
							
Weiss L: 195 0770 78.-	Weiss L: 105 ¹ 0768 55.-	Weiss L: 85 1120 48.-	Bodenplatte: 8 x 16, Länge: ca. 50, Schraublöcher: Ø15 mm	Stahl, verzinkt 0781 35.-			
Polareiche L: 195 2456 149.-	Polareiche L: 105 2455 115.-						
Nussbaum L: 195 4569 149.-	Nussbaum L: 105 4567 115.-						



Torpfosten 2er-Sets

Torpfosten 2er-Sets zum Einbetonieren

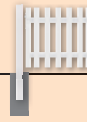
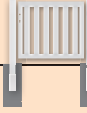
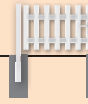
für Torhöhe 180 Serien: RIVA, ROMO		für Torhöhe 90 Serie: CARA XL		für Torhöhe 85 Serie: CLEO		für Torhöhe 70 Serie: CARA	
							
Für Einzeltor	Für Einzeltor	Für Einzeltor	Für Einzeltor				
Weiss L: 255 0728 359.-	Weiss L: 165 0726 329.-	Weiss L: 160 0736 329.-	Weiss L: 140 0733 329.-				
Silber L: 255 2099 359.-	Für Doppeltor	Für Doppeltor	Für Doppeltor				
Braun L: 255 0716 359.-	Weiss L: 165 0727 329.-	Weiss L: 160 0737 329.-	Weiss L: 140 0734 329.-				
Für Doppeltor							
Weiss L: 255 0729 359.-							
Silber L: 255 2019 359.-							
Braun L: 255 0715 359.-							

Torpfosten 2er-Sets zum Aufschrauben

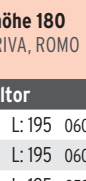
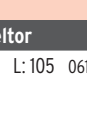
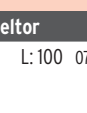
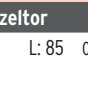
für Torhöhe 180 Serien: RIVA, ROMO		für Torhöhe 90 Serie: CARA XL		für Torhöhe 85 Serie: CLEO		für Torhöhe 70 Serie: CARA	
							
Für Einzeltor	Für Einzeltor	Für Einzeltor	Für Einzeltor				
Weiss L: 195 0609 419.-	Weiss L: 105 0610 329.-	Weiss L: 100 0735 329.-	Weiss L: 85 0596 329.-				
Silber L: 195 0606 419.-							
Braun L: 195 0599 419.-							

Zubehör



Verbundanker-Set (1272)
Acht Gewindestangen für zwei Pfostenträger oder Metallpfosten zum Aufdübeln und Montagemörtel
Verbundanker-Set 1272 **52.-**



Montageadapter und Eck-Montageadapter für Aufschraubanker
Informationen zu den Artikeln siehe Seite 59.

Montageadapter² 2007 **42.-**
Eck-Montageadapter² 0603 **40.-**

¹ Für CLEO auf Länge kürzen. Hinweise in der Montageanleitung beachten.

² Schrauben/Schwerlastdübel bzw. Klebedübel separat besorgen. Alternativ: Verbundanker-Set (1272).

LONGLIFE Zubehör



Designaufsatz Alu mit MS-Polymer-Kleber (1398) befestigen.



Kleber (0783) zur Befestigung der Aufsatzleisten und Kappen.



Der KYRILL Sturanker stabilisiert gegen starken Winddruck.

KYRILL Sturanker

Metall, verzinkt

1725 **38.-**

Alternativ wählen Sie die Sturm-/Windanker Plus, Seite 43.

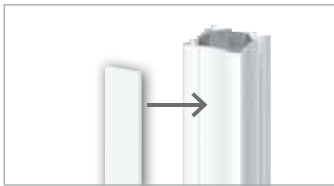

Pfosten-Profil

Weiss L: 195 0772 **7.-**

verdeckt die bei der Montage unter Umständen auftretenden Schraublöcher, an allen Seiten des Pfostens einklipsen, pro Pfosten zwei Profile, auf Länge kürzen

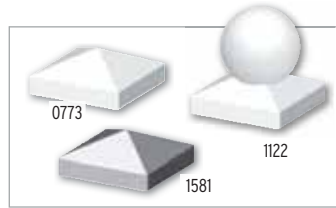

Pfostenkappe 80

Weiss 0773 **9.-**

Metalloptik 1581 **13.-**

Kugel-Pfostenkappe 80

Weiss 1122 **26.-**

Kleber, 125 ml, Tube 0783 **30.-**

Kappen mit Kleber (0783) befestigen



Aufsatzleiste (für RIVA und ROMO)

Weiss, gerade L: 120 0778 **31.-**

Weiss, gerade L: 180 0776 **35.-**

Weiss, rund L: 120 0775 **35.-**

Weiss, rund L: 180 0774 **44.-**

Kleber, 125 ml, Tube 0783 **30.-**

verhindert stehende Nässe auf den Elementen, mit Kleber (0783) befestigen



Designaufsatz-Alu

L: 180 1861 **47.-**

MS Polymer-Kleber

310 ml 1398 **22.-**

für alle geraden Elemente, aufstecken und mit MS Polymer-Kleber (1398) befestigen

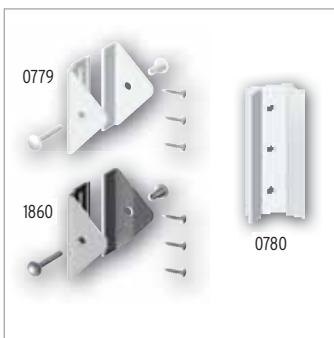

Edelstahl-Elementhalter

Weiss, pulverbeschichtet 0779 **13.-**

Edelstahl 1860 **14.-**

Bedarf: 4 pro Zaun in 90 cm Höhe, 5 pro Anschlusselement, 6 pro Zaun in 180 cm Höhe

Adapter - 45 Grad

Weiss 0780 **12.-**

für 45°-Ecken, Edelstahl, Weiss pulverbeschichtet, Bedarf: je Eckverbindung einen Adapter zusätzlich pro Elementhalter

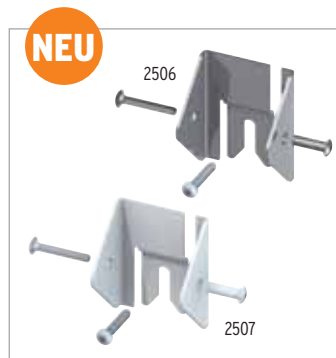

LONGLIFE Universalhalter, 3er-Set

Weiss, pulverbeschichtet 2506 **31.-**

Edelstahl 2507 **31.-**

Zur Befestigung von LONGLIFE Zäunen und Gittern am Metallpfosten (Seite 59). Universell einsetzbar.

Bedarf: 4 pro Zaun in 90 cm Höhe, 5 pro Anschlusselement, 6 pro Zaun in 180 cm Höhe

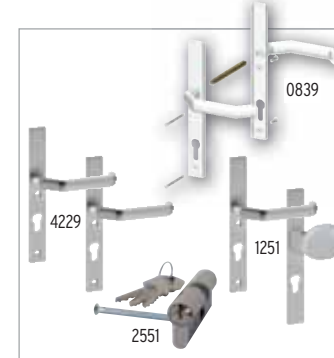

Alu-Drückergarnituren/Profilzylinder

Weiss¹ Klinke/Klinke 0839 **129.-**

Edelstahloptik Klinke/Klinke 4229 **129.-**

Edelstahloptik Klinke/Knauf² 1251 **129.-**

Profil-Doppelzylinder 35/35 2551 **31.-**

¹ pulverbeschichtet

² Wechsel-Drückergarnitur



Beachten Sie bei der Planung den Platz für die Elementhalter. Planen Sie deshalb mit den Einbaubreiten: Zaunbreite + 3 mm auf jeder Seite.



SQUADRA im Farbton Silber mit Metallpfosten in Silber. Einzeltor auf Mass und Torpfosten-Set Seite 49.

SQUADRA

SQUADRA vereint die modernen Möglichkeiten, neue und streichfreie Materialien für den Außenbereich zu nutzen, mit klassisch-zeitlosem Design. Die hochwertigen Aluminium-Profile, pulverbeschichtet in Silber und Anthrazit, sind kopfseitig mit Abdeckkappen aus gleichfarbigem Kunststoff versehen.

Material: Aluminium, pulverbeschichtet
Profil (A): 10 x 90 mm edelstahlgelietet
Riegel (B): 18 x 80 mm

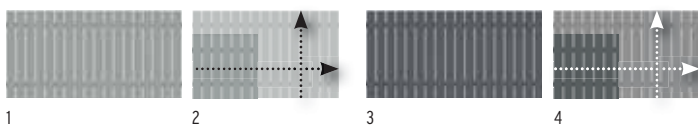
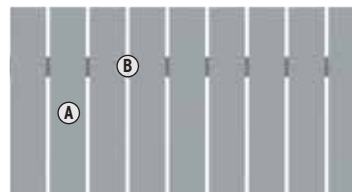

Zaun		Silber	Zaun		Anthrazit
1. 180 x 90	2422	359.-	3. 180 x 90	2427	359.-
Zaun auf Mass		Silber	Zaun auf Mass		Anthrazit
2. B: 20-200, H: 50-90	2423	599.-	4. B: 20-200, H: 50-90	2428	599.-

Lieferzeit für Masselemente: 5-8 Wochen



Allgemeiner Hinweis: Optisch weicht der Farbeindruck der Zäune und Pfosten durch unterschiedliche Grundmaterialien leicht voneinander ab, was aber im Gesamteindruck keinen „optischen Mangel“ darstellt.



SYSTEM RHOMBUS im Farbton Lärche (Holzoptik). Klemmpfosten im Farbton Weiss, Seite 45.

SYSTEM RHOMBUS

Zaunfeld-Sets bestehend aus 15 SYSTEM RHOMBUS Einzelprofilen inkl. Profilträgern. Die beschichteten und zusätzlich ausgeschäumten Aluminiumprofile weisen im Vergleich zu Echtholzprofilen eine höhere Stabilität auf und können sich kaum verziehen. RHOMBUS ist in Höhe/Breite variabel. Die Höhe variieren Sie durch die Profilanzahl, die Breite durch bauseitiges Ablängen. Profile: 60x20 mm, Stärke: 0,5 mm

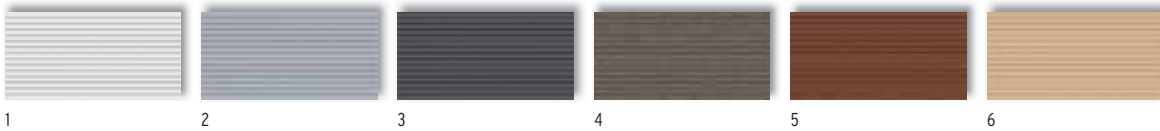

Zaun 180 x 90

1. Weiss	2953	269.-
2. Silber	2685	269.-
3. Anthrazit	2686	269.-

Zaun 180 x 90

4. Vintage Oak (Holzoptik)	2957	299.-
5. Bambus (Holzoptik)	2939	299.-
6. Lärche (Holzoptik)	2687	299.-



SYSTEM RHOMBUS im Farbton Bambus (Holzoptik). Klemmpfosten in Anthrazit, Seite 45.



Wählen Sie farblich passend zu Ihrem Haus: Weiss oder Silber...



Anthrazit...



oder Vintage Oak (Holzoptik).



RAJA WPC

Profile und Querleisten sind aus kompaktem WPC. Den Elementen liegt eine Aufsatzleiste aus gebürstetem Aluminium zum konstruktiven Materialschutz bei. Zur Bodenbefestigung wählen Sie die Pfosten aus WPC mit Stahlkern oder alternativ, die schlanken Metallpfosten in Anthrazit oder Silber, Seite 59.

Material: WPC
Profile (A): 12 x 71 mm, doppelt edelstahlverschraubt
Querleisten (B): 38 x 71 mm
Aufsatzleiste: Aluminium gebürstet

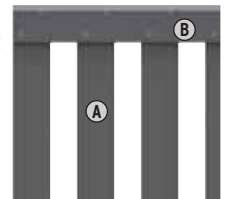

1

Zaun	Anthrazit	
1. 149 x 85	2105	179.-
WPC Pfosten	Anthrazit	
8 x 8, Länge: 100	2094	57.-



2

Zaun	Braun	
2. 149 x 85	2628	179.-
WPC Pfosten	Braun	
8 x 8, Länge: 100	1294	57.-



RAJA WPC Zaunzubehör



Konstruktiver Materialschutz

MS Polymer-Kleber

310 ml	1398	22.-
--------	------	-------------

Die den Elementen beiliegende Alu-Aufsatzleiste mit MS Polymer-Kleber (Metall auf Kunststoff) befestigen.



inkl. Schrauben

Edelstahl-Elementhalter, 4er-Set

extra starke Ausführung	4225	18.-
-------------------------	------	-------------

Edelstahl-Pfostenkappe 90

für WPC-Pfosten	1602	21.-
-----------------	------	-------------

Befestigung der Pfostenkappe mit Edelstahlschrauben.



verzinkter Stahl

Träger WPC-Pfosten

zum Aufschrauben	2098	37.-
zum Einbetonieren	2097	37.-

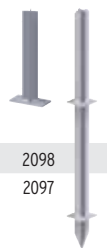

Pfostenalternative: Metallpfosten in Silber oder Anthrazit (Seite 59) - inkl. Träger und Kappen.





RAJA WPC ALU XL Tor DIN links, Seite 47.

RAJA WPC ALU XL

Das Zaun-Set zur Selbstmontage besteht aus 10 WPC Einzelprofilen und zwei Rahmenprofilen aus Aluminium. Montieren Sie die Elemente vorzugsweise an den schlanken Metallpfosten im Farbton Silber, Seite 59.

Material: WPC/ALU
Lamellen (A): 132 x 10 mm,
 WPC, Anthrazit
Rahmen (B): 66 x 40 mm
 Aluminium, Silber



1

Zaun Anthrazit
 1. 180 x 95 0623 **249.-**



RAJA WPC ALU XL Doppeltor auf Mass, Seite 49.

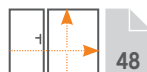

Zaunsysteme aus Holz



Allgemeine Holzeigenschaften

Trotz sorgfältiger Verarbeitung wird das Holz im Aussenbereich „arbeiten“, so sagt man im Volksmund. Holz schwindet bei Trockenheit und dehnt sich bei Nässe und hoher Luftfeuchtigkeit auch wieder aus. Holz kann sich verdrehen oder auch typische Rissbildungen aufzeigen. Keine Angst, das sind ganz natürliche Eigenschaften.

Auch Masstoleranzen sind ganz normal; alle angegebenen Masse sind Ca.-Masse.

Bei der Kesseldruckimprägnierung wird Salz und sehr viel Wasser in das Holz „gepresst“, dadurch quillt es und trocknet dann nach und nach. Somit verändert sich der Querschnitt je nach Trocknungsgrad. All diese Punkte sind kein Mangel, sondern typische, natürliche Eigenschaften von Holz. Denn: Holz lebt!

Generell gilt: UV-Strahlung führt zu einer natürlichen Vergrauung. Mit pigmentierten Holzschutz-Lasuren können Sie aber die Hölzer wieder auffrischen. Die Oberfläche wird dadurch weniger rissanfällig.

Natürliche - oder durch Imprägnierung bedingte - Holz-Eigenschaften



Spannungsrisse durch die Holz Trocknung

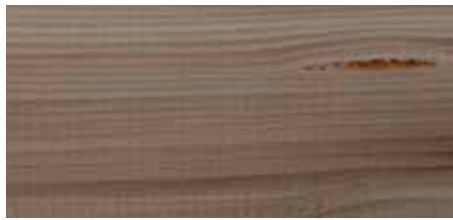

Weiche oder harte Harzaustritte (Harzgallen/-taschen)



Äste in der charaktervollen Oberfläche



Ausblühen von grünlichen Imprägniersalzen



Unterschiedliche Farbspiele auf dem Holz



Dunkle Stellen auf der Oberfläche



Stockflecken und leichter Schimmelbefall



Raue Stellen auf der Holzoberfläche



„Pinholes“ bei überseeischen Harthölzern

Produkt- und Pflegehinweise

Nadelholz, imprägniert*

Unsere Elemente aus Nadelholz erhalten Sie kesseldruck-imprägniert (kdi grün, chromfrei für die Gebrauchsklasse 2, 3 und 4 gem. DIN 68 800). Nadelholzprodukte sind günstig, farbig streichbar, leicht zu bearbeiten und zu montieren.



Nadelholz, farbig lasiert*

Nach einer technischen Trocknung werden die Oberflächen der Hölzer farbig lasiert. Die Lasur schützt das Holz gegen Bläue, Vergrauen und Witterungseinflüsse. Für dauerhaften Schutz und zur Erhaltung der wertigen Optik sollte die Lasur regelmässig erneuert werden. (Art. 1397: braun bzw. Art. 1397: grau). Farbig lasierte Nadelholzprodukte sind im Preisvergleich günstig und brauchen keinen Erstanstrich. Sie sind leicht zu bearbeiten und zu montieren.



Bambus*

Bambus gilt als einer der nachhaltigsten Naturstoffe zur Verwendung im Bau, denn er wächst bis zu zehn Meter im Jahr! Nach der Montage und regelmässig danach müssen die Elemente mit einer pigmentierten Holzschutz-Lasur mit fungizidem Wirkstoff gemäss Herstellerangaben behandelt werden. Ohne den Einsatz einer Holzschutz-Lasur wird Bambus schwarz. Verwenden Sie nur Schrauben und Elementhalter aus Edelstahl.

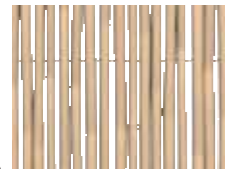

Lärche, natur*

Lärchenholz besticht durch seine charaktervolle und edle Oberfläche mit einem gelblich-rötlichen Farbspiel. Um diese natürliche Optik zu erhalten müssen die Zäune mit einer farbig pigmentierten Holzschutz-Lasur mit Bläueschutz gemäss Herstellerangaben behandelt werden. **Bitte beachten Sie zwingend die Pflegehinweise auf Seite 78.** Die Produkte aus Lärchenholz sind leicht zu bearbeiten und zu montieren.

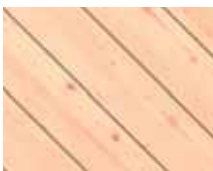

Hartholz*, FSC®, lasiert

Harthölzer haben eine glattere und härtere Oberfläche als Nadelhölzer. Wir verwenden nur Harthölzer aus nachhaltigem, kontrolliertem Anbau (FSC® C020581). Bitte beachten Sie: UV-Strahlung führt bei jedem Holz zu einem natürlichen Vergrauungsprozess. Mit einem pigmentierten Holzschutz-Öl können Sie diesen Prozess vermeiden und eine natürliche Optik erhalten.



Aluminium, eloxiert

Unsere Zaunprofile aus Aluminium sind pulverbeschichtet und pflegeleicht, da es keine weiteren Anstriche notwendig sind. Durch Bewitterung werden die Zaunprofile im Farbton heller, im Freien entwickelt sich eine modische, matte Metallhaptik.

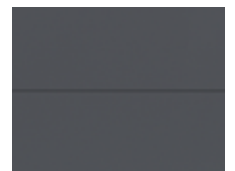

Edelstahl (V2A)

Die Elemente aus Edelstahl werden mit geschliffener Oberfläche geliefert. Edelstahl ist korrosionsbeständig, allerdings kann Fremdmaterialstaub nach Kontakt mit Luftfeuchtigkeit oxidieren und oberflächliche Rostflecken entstehen lassen. Die Reinigung erfolgt mit handelsüblichen Pflege-Produkten.



Metall, beschichtet

Zaunfelder und Pfosten aus beschichtetem Metall benötigen keine Pflegeanstriche. Überbeschichtungen sowie leichte Farbunterschiede bei den Pfosten (beim üblichen Betrachtungsabstand von circa zwei Metern und bei Tageslicht) mindern nicht die hohe Gebrauchsfähigkeit und stellen somit keinen Reklamationsgrund dar.



Die Montage aller TraumGarten-Produkte kann durch den Endverbraucher unter Berücksichtigung der entsprechenden Montageanleitungen durchgeführt werden. Bitte halten Sie handelsübliches und geeignetes Werkzeug bereit. Im Zweifelsfall kontaktieren Sie Ihren Fachhändler vor Ort oder Ihren Fachhandwerker.

* Beim Einsatz von Naturmaterialien können aufgrund der unterschiedlichen Zell- und Farbstrukturen materialbedingte Farbungleichheiten auftreten.

- ▶ **Exklusives Hartholz**
- ▶ **Glatt gehobelt**
- ▶ **Handgeölt**
- ▶ **FSC®-zertifiziert**



Das Zeichen für verantwortungsvolle Waldwirtschaft

Achten Sie auf FSC®-zertifizierte Produkte.

GRAZIA

Das geölte Hartholz aus verantwortungsvollen Quellen ist praktisch astfrei. Elegant: Schmale Lamellen in Rhombus-Form, die nicht ganz geschlossen sind, geben der Fläche eine optische Leichtigkeit.



74/75



93-95



Die an der Unterseite leicht angeschrägten Lamellen erlauben - je nach Blickwinkel - eine leichte Durchsicht.



Konstruktiver Holzschutz: Schützen Sie die schichtverleimten Hartholzpfeiler zwingend mit Kapfen aus Edelstahl, Seite 93.



Befestigen Sie die Elemente mit Edelstahl-Elementhaltern für die verdeckte Verschraubung, Seite 93.



Material: edles Hartholz*, FSC®, handgeölt

Rahmen (A): 28 x 75 mm, Kanten gerundet

Lamellen (B): 12 x 53 mm

Pfosten: 90 x 90 mm, schichtverleimt, glatt gehobelt, Kanten gerundet

Lamellen (B): 12 x 53 mm

Verschraubung: Edelstahl

Pflegehinweis:

UV-Strahlung führt bei jedem Holz zu einem natürlichen Vergrauungsprozess. Mit pigmentierten Holzschutz-Lasuren können Sie diesen Prozess vermeiden und eine natürliche Optik erhalten.

Beschaffung:

Bei diesen exklusiven Naturprodukten kann es aufgrund der begrenzten Mengen, durch die nachhaltige Bewirtschaftung, trotz sorgfältiger Planung vereinzelt zu verlängerten Lieferzeiten kommen.

* Beim Einsatz von Naturmaterialien können aufgrund der unterschiedlichen Zell- und Farbstrukturen materialbedingte Farbungleichheiten auftreten.



Grazia mit Hartholzpfeosten kombiniert mit Dekorgitter Gamma aus Edelstahl, Metallpfosten und U-Montageprofil im Farbton Silber.



Masse/cm	89 x 89	89 x 179/89	89 x 179	179 x 179	9 x 9 x 195	9 x 9 x 105
CHF/Stück	179.-	299.-	299.-	519.-	115.-	78.-
Art.-Nr.	1540	1541	1539	1538	1543	1542

Dekorgitter 60 x 180
Kombinationsgitter aus
Edelstahl (1-3) oder aus
pulverbeschichtetem
Metall in Anthrazit (4), inkl.
Klemmleisten.

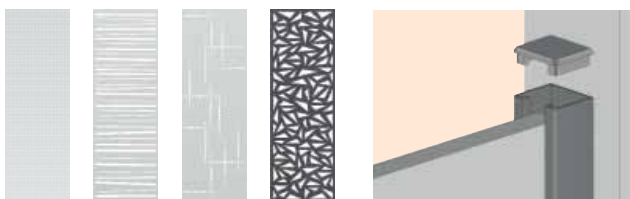

Bezeichnung	1. Gamma	2. Linea	3. Puls	4. Trigon
CHF/Stück	399.-	399.-	399.-	399.-
Art.-Nr.	2569	2834	2833	2835

Dekorgitter mit U-Montageprofil
am Metall- oder Holzpfosten ver-
binden, siehe Seite 93.



- ▶ **Qualitäts-Sortierung**
- ▶ **Feine Wachstumsringe**
- ▶ **Glatt gehobelt**



ALTAI MARO mit Metallpfosten und Edelstahlgitter Puls. U-Montageprofil (Seite 93) zur Montage am Pfosten nicht vergessen!

ALTAI MARO

Bei Sibirischer Lärche schlägt das Herz jedes Holzliebhabers höher. Sie ist von Natur aus witterungsbeständiger, fester und langlebiger als europäische Lärche. Die feinen Wachstumsringe geben dem Holz eine typische lebhaft und elegante Struktur.



Material: Sib. Lärche, FSC®
Rahmen (A): Zäune: 45 x 65 mm, Tor: 40 x 90 mm, gerundete Ecken, edelstahlverschraubt
Profil (B): 17 x 121 mm, elegant und glatt gehobelt
Gitterleisten (C): 14 x 30 mm, glatt gehobelt, Maschenweite 60 x 60 mm
Verschraubung: Edelstahl



Masse/cm	179 x 90	90 x 179/90	90 x 179	179 x 179	179 x 179	Tor* 98 x 179	90 x 179	90 x 179/90
CHF/Stück	379.-	379.-	369.-	479.-	449.-	659.-	339.-	339.-
Art.-Nr.	1217	1218	1216	1215	1212	1231	1213	1214

*Beschlag Seite 95

Gitter

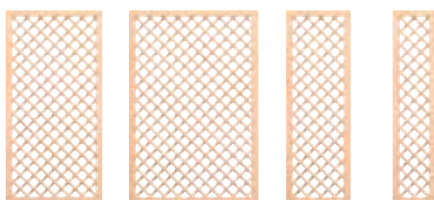

Dekorgitter 60x180
Infos Seite 5

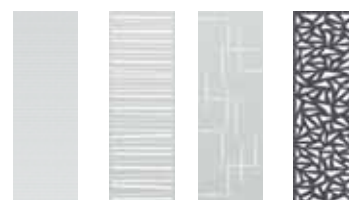

Masse/cm	90 x 179	119 x 179	60 x 179	40 x 179	Bezeichnung	Gamma	Linea	Puls	Trigon
CHF/Stück	289.-	339.-	219.-	185.-	CHF/Stück	399.-	399.-	399.-	399.-
Art.-Nr.	1228	1229	1220	1219	Art.-Nr.	2569	2834	2833	2835

Pflege/Werterhaltung:

Bewitterung und UV-Strahlung führen bei jedem Holz zu einem natürlichen Vergrauungsprozess. Vor oder unmittelbar nach der Montage müssen die Zäune mit einer pigmentierten Holzschutz-Lasur mit Bläueschutz gemäss Herstellerangaben behandelt werden. Da das Holz natürliche Inhaltsstoffe und Gerbsäure enthält, darf es nicht mit Eisen oder eisenhaltigen Anstrichmitteln, Eisenstaub (Metallarbeiten) etc. in Kontakt kommen, da es sonst zu Auswaschungen und Verfärbungen kommen kann. Diese werden mit einer Holzschutz-Lasur grösstenteils verhindert. Verwenden Sie für die Montage nur Materialien aus Edelstahl.

Beschaffung:

Hinweis Lärchenholz: Aufgrund schwankender Rohholzversorgung kann es mitunter zu Lieferzeiten bzw. begrenzten Mengen kommen.



Die perfekte Ergänzung: Dekorative Pflanzkästen aus Sibirischer Lärche (Seite 98/99).



- ▶ Mehrschichtig farbig lasiert
- ▶ Hochwertige Verarbeitung



Achten Sie auf FSC-zertifizierte Produkte.

NEO mit Designaufsatz Alu (1781) als Zubehör, siehe Seite 93.

NEO

Wertig gearbeiteter Sichtschutz aus künstlich getrocknetem, farbbehandeltem nordischem Nadelholz. Handwerklich hochwertig verarbeitet und sowohl in der Breite, als auch in der Höhe kürzbar. Pfosten: Wählen Sie die soliden Holzpfosten (Seite 82) oder die stabilen, schlanken Metallpfosten in Anthrazit oder Silber (Seite 93).

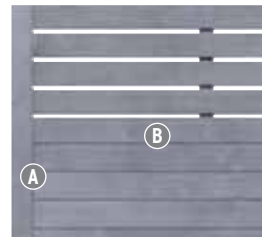

Material: Nadelholz, FSC®, vorbehandelt und farbig lasiert
Rahmen (A): 40 x 70 mm, Kanten gerundet
Lamellen (B): im offenen Teil 80 x 15 mm, im geschlossenen Teil 95 x 15 mm inkl. Nut und Feder
Verschraubung: Edelstahl

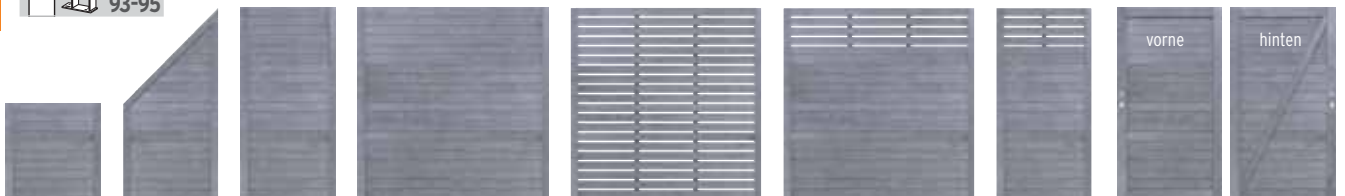

Masse/cm	89 x 89	89 x 179/89*	89 x 179	179 x 179	179 x 179 offen	179 x 179 oben offen	89 x 179 oben offen	Tor** 98 x 179
CHF/Stück	119.-	175.-	175.-	249.-	239.-	249.-	175.-	259.-
Art.-Nr.	1349	1358	1357	1356	1346	1347	1348	1360

*inkl. einer noch zu montierenden Mittelleiste für die Montage als linkes oder rechtes Element

** Beschlag Seite 95



Pflege/Werterhaltung:
Die Zäune und Pfosten sind mit einer den Holzcharakter betonenden Lasur in einem grauen Farbton mehrschichtig behandelt. Die verwendete offene Lasur schützt das Holz gegen Bläue, Vergrauen und Witterungseinflüsse. Für dauerhaften Schutz und Optik muss die Lasur regelmässig erneuert werden. Unsere Empfehlung: Holzlasur (1397), Seite 82.



NEO kombiniert mit Designelementen der Serie FLOW, siehe Seite 30.



SYSTEM GLAS Klar Elemente kombiniert mit ALTAI MARO, Seite 78.

HOLZZAUN TRIFFT DESIGNELEMENT

Kombinieren Sie Holzzaun-Elemente mit attraktiven, pflegeleichten Design-Elementen aus verzinktem und pulverbeschichtetem Metall, Glas oder Edelstahl.

FLOW 3D-Design

FLOW überzeugt durch ein modernes Design mit zwei unterschiedlichen Seiten. Eine Seite konvex gewölbt die andere Seite konkav gewölbt. FLOW erhalten Sie in zwei Ausführungen: als Rechteck mit geschlossener und als Gitter mit gelochter Oberfläche.

	Rechteck (geschlossen)		Rechteck (geschlossen)		Gitter (gelocht)		Rechteck (geschlossen)		Rechteck (geschlossen)		Gitter (gelocht)	
FLOW	anthrazit	z. B. ARZAGO	anthrazit	anthrazit	silber	z. B. ALTAI MARO	silber	silber	silber	silber	silber	
Masse/cm	60 x 180	Seite 83	120 x 180	60 x 180	60 x 180	Seite 78	120 x 180	60 x 180	120 x 180	60 x 180		
CHF/Stück	239.-		479.-	239.-	239.-		479.-	239.-	479.-	239.-		
Art.-Nr.	2741		2740	2742	2744		2743	2745				

SYSTEM GLAS

Aus 8 mm starkem Einscheiben-Sicherheitsglas. In Klar (durchsichtig) oder Matt (transparent). GLAS Elemente inkl. Dichtungsprofil aus Gummi für die Montage am SYSTEM Klemmprofil.

SYSTEM GLAS	z. B. ALTAI MARO	Klar	z. B. ALTAI MARO	Matt	z. B. GRAZIA	Klar	z. B. GRAZIA
Masse/cm	Seite 78	90 x 180	Seite 78	90 x 180	Seite 76	120 x 180	Seite 76
CHF/Stück		185.-		299.-		259.-	
Art.-Nr.		2301		2336		2300	



FLOW 3D-Design im Farbton Silber kombiniert mit Zaunserie ALTAI MARO, Seite 78. Zur Befestigung der Designelemente am Holzpfosten, am Metallpfosten oder am Metalltorpfosten, verwenden Sie das U-Montageprofil bzw. das SYSTEM U-Klemmprofil (Infos Seite 93).



SYSTEM RHOMBUS Elemente im Farbton Anthrazit kombiniert mit Zaunserie NEO, Seite 79.

SYSTEM RHOMBUS

Die beschichteten und zusätzlich ausgeschäumten Metallprofile (50 x 20 mm) weisen im Vergleich zu Echtholzprofilen eine höhere Stabilität auf und können sich kaum verziehen. RHOMBUS erlaubt eine leichte Einsicht, bietet dennoch einen gewissen Sichtschutz.

RHOMBUS	anthrazit	anthrazit	silber	silber	z. B. ALTAI MARO
Masse/cm	60 x 180	180 x 180	60 x 180	180 x 180	Seite 78
CHF/Stück	185.-	439.-	185.-	439.-	
Art.-Nr.	2648	2647	2646	2645	
		z. B. NEO Seite 79			

Dekorgitter

Grösse: 60 x 180
Edle Kombinationsgitter aus Edelstahl oder Metall, beschichtet in Anthrazit, für alle Holzläune. Infos Seite 31.

Gamma	z. B. GRAZIA	Linea	z. B. NEO	Trigon	z. B. ARZAGO	Puls	z. B. ALTAI MARO
CHF/Stück	399.-	399.-	399.-	399.-	399.-	399.-	399.-
Art.-Nr.	2569	2834	2835	2835	2833	2833	2833
	Seite 76	Seite 79	Seite 83	Seite 83	Seite 78		



► **Mehrschichtig farbig lasiert**
 ► **In Grau und Braun**



Achten Sie auf FSC®-zertifizierte Produkte.

COMO in Braun mit anthrazitfarbenen Metallpfosten. Wir empfehlen zur Pflege die Holzlasur (1399).

COMO

Die fast geschlossenen senkrechten Zaunprofile lassen COMO luftig und elegant erscheinen - schützen aber trotzdem vor neugierigen Blicken. Besonders markant: die breiten Rankgitter und ein dezent eingelassener Metallsteg.



Masse/cm	9 x 9 x 100	179 x 90	90 x 179/90	90 x 179	59 x 179	179 x 179	9 x 9 x 200	Tor* 98 x 179
CHF/Stück	25.-	139.-	139.-	139.-	139.-	179.-	42.-	249.-
Art.-Nr.	1386	1323	1322	1321	1332	1320	1385	1319

*Beschlag Seite 95

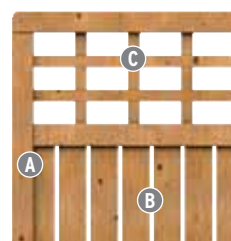

Material: Nadelholz, FSC®, vorbehandelt und farbig lasiert

Rahmen (A): 40 x 70 mm

Profile (B): 16 x 90 mm

Gitterleisten (C): 38 x 16 mm, Maschenweite 130 x 70 mm

Verschraubung: Edelstahl

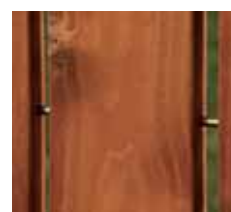

Dekorativer Metallsteg
 Ein dezent eingelassener Metallsteg bei den 179 cm hohen Zäunen stabilisiert die Lamellen und wird zum Design-Element.

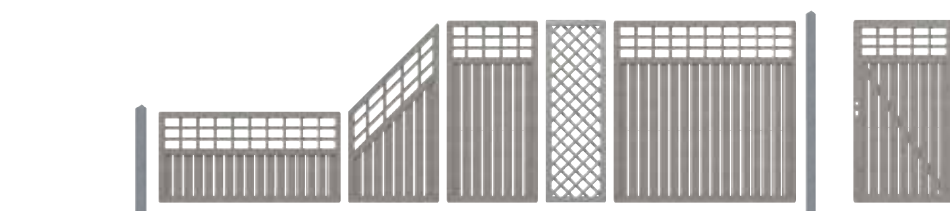

Masse/cm	9 x 9 x 100	179 x 90	90 x 179/90	90 x 179	59 x 179	179 x 179	9 x 9 x 200	Tor* 98 x 179
CHF/Stück	25.-	139.-	139.-	139.-	139.-	179.-	42.-	249.-
Art.-Nr.	1394	1327	1326	1325	1331	1324	1393	1328

*Beschlag Seite 95

Pflege/Werterhaltung:

Die Zäune und Pfosten sind mit einer den Holzcharakter betonenden Lasur in einem braunen oder grauen Farbton mehrschichtig behandelt. Die verwendete offenporige Lasur schützt das Holz gegen Bläue, Vergrauen und Witterungseinflüsse. Für dauerhaften Schutz und Optik muss die Lasur regelmäßig erneuert werden. Unsere Empfehlung: Holzlasur (1397/1399).

Lasur, grau
 2,5 Liter
 1397 **75.-**



Lasur, braun
 2,5 Liter
 1399 **75.-**





► **Mehrschichtig farbig lasiert**
► **In Grau und Braun**



Achten Sie auf FSC®-zertifizierte Produkte.

ARZAGO in Grau mit silberfarbenen Metallpfosten und dem Designaufsatz Alu (1781) als Zubehör, siehe Seite 93.

ARZAGO

ARZAGO mit markanter Hobelung: Die Profilbretter gehen unsichtbar und scheinbar endlos ineinander über. Die elegante Profilierung lässt die stabile 18 mm starke Wandung filigran erscheinen.

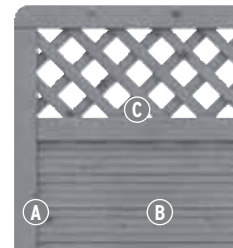

Material: Nadelholz, FSC®, vorbehandelt und farbig lasiert
Rahmen (A): 40 x 70 mm, Kanten gerundet
Profil (B): 18 x 122 mm
Gitterleisten (C): 10 x 40 mm, Maschenweite 60 x 60 mm
Verschraubung: Edelstahl



	9 x 9 x 100	179 x 90	90 x 179/90	90 x 179	179 x 179	179 x 179	9 x 9 x 200	Tor* 98 x 179
Masse/cm								
CHF/Stück	25.-	229.-	229.-	229.-	289.-	279.-	42.-	359.-
Art.-Nr.	1394	1391	1390	1389	1388	1387	1393	1392

Farblich passendes Rankgitter, Seite 82.

*Beschlag Seite 95



	9 x 9 x 100	179 x 90	90 x 179/90	90 x 179	179 x 179	179 x 179	9 x 9 x 200	Tor* 98 x 179
Masse/cm								
CHF/Stück	25.-	229.-	229.-	229.-	289.-	279.-	42.-	359.-
Art.-Nr.	1386	1384	1382	1381	1380	1383	1385	1379

Farblich passendes Rankgitter, Seite 82.

*Beschlag Seite 95

Pflege/Werterhaltung:

Die Zäune und Pfosten sind mit einer den Holzcharakter betonenden Lasur in einem braunen oder grauen Farbton mehrschichtig behandelt. Die verwendete offenporige Lasur schützt das Holz gegen Bläue, Vergrauen und Witterungseinflüsse. Für dauerhaften Schutz und Optik muss die Lasur regelmäßig erneuert werden. Unsere Empfehlung: Holzlasur (1397/1399), Seite 82.



- ▶ **Extrastarker Rahmen**
- ▶ **Schwungvolle Elemente**
- ▶ **Rundbögen formstabil verleimt**



Das Zeichen für verantwortungsvolle Waldwirtschaft

Achten Sie auf FSC-zertifizierte Produkte.

Die Elemente mit schwingenden Abschlüssen erlauben die Gestaltung von besonders schwungvollen Zaunanlagen mit ausdrucksstarker Optik.

XL

Die Massivzaunserie XL überzeugt besonders durch ihren breiten Rahmen, der im Vergleich zu herkömmlichen Dichtzäunen ca. 60 % stärker und damit stabiler ist. XL ist vielen herkömmlichen Abtrennungen in mehreren Punkten überlegen: durch die stabilen Rahmen, die schwungvollen Designmöglichkeiten - viele Elemente bieten ausserdem ein „eingebautes“ Rankgitter - und die liebevollen Details, zum Beispiel die Rundkanten an den Lamellen.

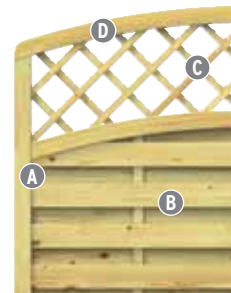

Material: Nadelholz (kdi), FSC®

Rahmen (A): extrastark und stabil, 42 x 68 mm

Lamellen (B): 9 x 95 mm, glatt gehobelt, mit Rundkanten, kleinastig, überlappend angeordnet

Gitter (C): Leisten 10 x 30 mm, Maschenweite 100 x 100 mm

Rundbögen (D): in mehreren Schichten formstabil verleimt

Verschraubung: Edelstahl



74/75



93-95



Masse/cm	89 x 134/89	89 x 179/134	179 x 179 (193)	179 x 179 (165)	119 x 179 (193)	119 x 179	179 x 179	89 x 179
CHF/Stück	139.-	155.-	219.-	219.-	185.-	155.-	159.-	149.-
Art.-Nr.	1199	1198	1175	1177	1176	1197	1196	1616

Starker Rahmen



Der 68 mm starke XL-Rahmen und die glatt gehobelten, mit Rundkante versehenen Profillamellen, heben XL unter den Premium-Holzstäben besonders hervor. Der Rahmen ist unten mit Wasserablauflöchern versehen





89 x 179/89
125.-
1736



89 x 179/89
139.-
1158



89 x 179
119.-
1614



119 x 179
139.-
1157



41 x 179
85.-
1619

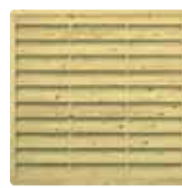

179 x 179
149.-
1156



60 x 179
99.-
1179



119 x 179 (193)
165.-
1146

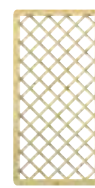

89 x 179
119.-
1620



179 x 179 (193)
169.-
1145



Stabile Tore

Der Torrahmen ist mit 42 x 88 mm besonders stabil. Die Tore sind mit Tiefenbohrung für die Aufnahme eines Einsteckschlusses vorbereitet (siehe auch Seite 95).



Tor* 98 x 179
339.-
1147



Tor* 98 x 179 (194)
389.-
1622



*Beschlag Seite 95

- ▶ **Hochwertige Verarbeitung**
- ▶ **Extrastarker Rahmen**
- ▶ **Rahmen mit Drainagenut**



Das Zeichen für verantwortungsvolle Waldwirtschaft
Achten Sie auf FSC®-zertifizierte Produkte.

GADA zeigt wie schön massives Holz verarbeitet werden kann. Ein wahres Erlebnis!

GADA

Handwerkliche Verarbeitung, hohe Stabilität und optische Ausdruckskraft vereint in diagonalen Linien mit sanften Längskanten zu zeitlosen Formen. Die Profile sind per Nut und extra langer Feder stabil zusammengefügt. Bemerkenswerte Qualitäts-Details, wie z. B. Wasserablauflöcher und die Drainagenut, heben GADA deutlich vom herkömmlichen Standard ab. Ausgewählte Elemente erhalten Sie auch aus erlesenem Lärchenholz (Seite 78).



74/75



93-95

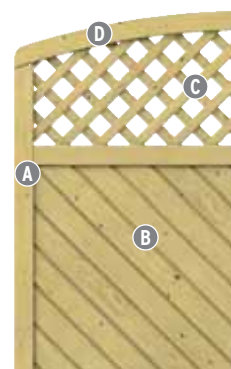

Material: Nadelholz (kdi), FSC®,
Rahmen (A): extrastark und stabil, Zaun 42 x 78 mm, Tor 42 x 88 mm
Profil-Füllungen (B): 18 x 121 mm, glatt gehobelt, mit Rundkanten, extratiefe Trocknungsnut (15 mm)
Gitter (C): Leisten 9 x 40 mm, Maschenweite 60 x 60 mm
Rundbögen (D): in mehreren Schichten formstabil verleimt
Holzschutz: Rahmen mit Drainagenut und Wasserablauföchern
Verschraubung: Edelstahl



Masse/cm	89 x 179/89	179 x 179 (193)	179 x 179	119 x 179 (193)	119 x 179	179 x 179 (193)	89 x 179
CHF/Stück	199.-	249.-	229.-	229.-	209.-	299.-	189.-
Art.-Nr.	1088	1085	1084	1151	1086	1094	1624

Durchdachte Details



Die 18 mm starken GADA Profile sind per Nut und extra langer Feder stabil zusammengefügt. Wasserablauflöcher und Drainagenut im unteren Rahmen heben GADA von herkömmlichen Standardzäunen besonders ab.



Konstruktiver Holzschutz



Der Designaufsatz Alu (Art.-Nr. 1781) sieht elegant aus und schützt die Zaunelemente konstruktiv vor stehender Nässe. Versehen Sie die Holzpfosten mit wertigen Pfostenkappen aus Edelstahl (Zubehör-Bereich, Seite 93).



89 x 179	119 x 179	179 x 179	41 x 179	179 x 179 (193)	59 x 179	119 x 179 (193)	89 x 179	89 x 179 (95)
175.-	189.-	199.-	109.-	229.-	129.-	209.-	139.-	175.-
1623	1083	1081	1625	1082	1087	1150	1626	1735



Pfosten-Auswahl

Metallpfosten!

Besonders stabile Metallpfosten.
Infos Seite 93.

Holzpfosten SELECT (1596/1597), 9 x 9 cm, Rundkanten, gedomter Kopf für optimalen Wasserablauf.



Tor mit Echtglas

Das Tor (1627) ist mit Echtglas und umlaufender Gummidichtung versehen.



Tor* 98 x 179 (193)	Tor* 98 x 179
419.-	379.-
1627	1089

*Beschlag Seite 95

▶ Elemente in drei Höhen
▶ Lamellen mit Dekorfasen



Achten Sie auf FSC®-zertifizierte Produkte.

LETTLAND

Mit der Kombiserie LETTLAND & Co. haben Sie eine grosse Auswahl unterschiedlicher Zaungrössen für Ihre Planung. Die Elemente sind in Abmessungen, Übergängen und Lamellenverläufen aufeinander abgestimmt. Die gefasten, kleinastigen Lamellen aus Fichtenholz unterstreichen die wertige Optik. Die Edelstahlverschraubung und die serienübergreifende Rahmenstärke von 42 x 42 mm bringen die handwerkliche Qualität im Vergleich zu herkömmlichen Elementen zum Ausdruck.

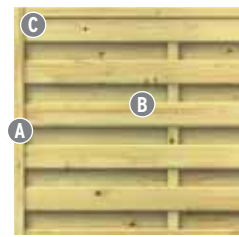

Material: Nadelholz (kdi), FSC®
Rahmen (A): Kiefer, gehobelt, Zaun 42 x 42 mm, Tor 44 x 88 mm
Lamellen (B): Fichte, 8 x 92 mm, fein gerillt, mit Dekorfasen
Rahmenecken (C): verzapft
Verschraubung: Edelstahl



Masse/cm	179 x 149	149 x 149	119 x 149	89 x 149	89 x 149/89	179 x 89	89 x 179/89	41 x 179
CHF/Stück	109.-	99.-	99.-	95.-	99.-	99.-	99.-	59.-
Art.-Nr.	0056	0068	0066	0181	0160	0052	0156	0163

Wertige Optik



Die gefasten, kleinastigen Lamellen aus Fichtenholz unterstreichen die wertige Optik.



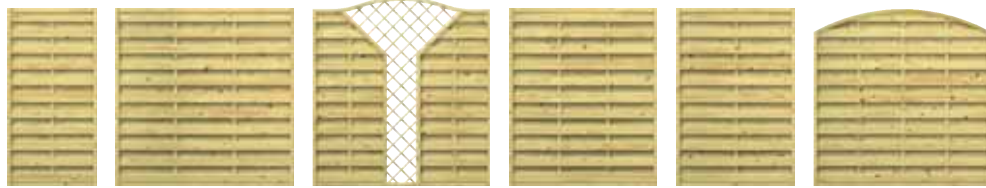

89 x 179	179 x 179	179 x 179 (190)	149 x 179	119 x 179	179 x 155 (179)
99.-	109.-	179.-	109.-	99.-	109.-
0041	0057	1096	0069	0067	0060



Tor 98 x 179	Tor 98 x 155 (179)
289.-	339.-
1029	1028

Solide Tore

Die Tore werden ohne Beschlagsatz (0021) geliefert und sind für die Aufnahme eines Schlosskastens vorbereitet. Sie können DIN links und DIN rechts anschlagend montiert werden. Drehen Sie hierfür ggf. die Falle am Schloss (1018).

CLEMATIS Kombinationsgitter

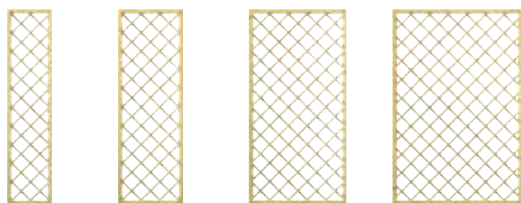

41 x 178	59 x 178	89 x 178	118 x 178
49.-	65.-	85.-	99.-
0550	0551	0552	0553



Hochwertige Drückergarnituren

Als Tordrücker empfehlen wir die Aluminium-Drückergarnituren (4229/1251, Seite 95) in Edelstahloptik, inkl. zwei Langschilde mit Klinken, Vierkantstift, Schrauben.

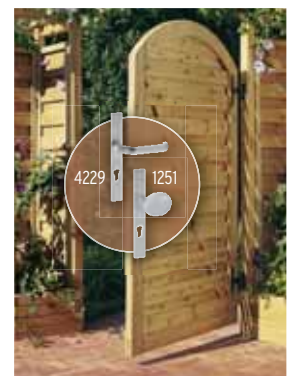

- ▶ **Breite Nadelholz-Rahmen**
- ▶ **Bambus-Stäbe ca. 20 mm**

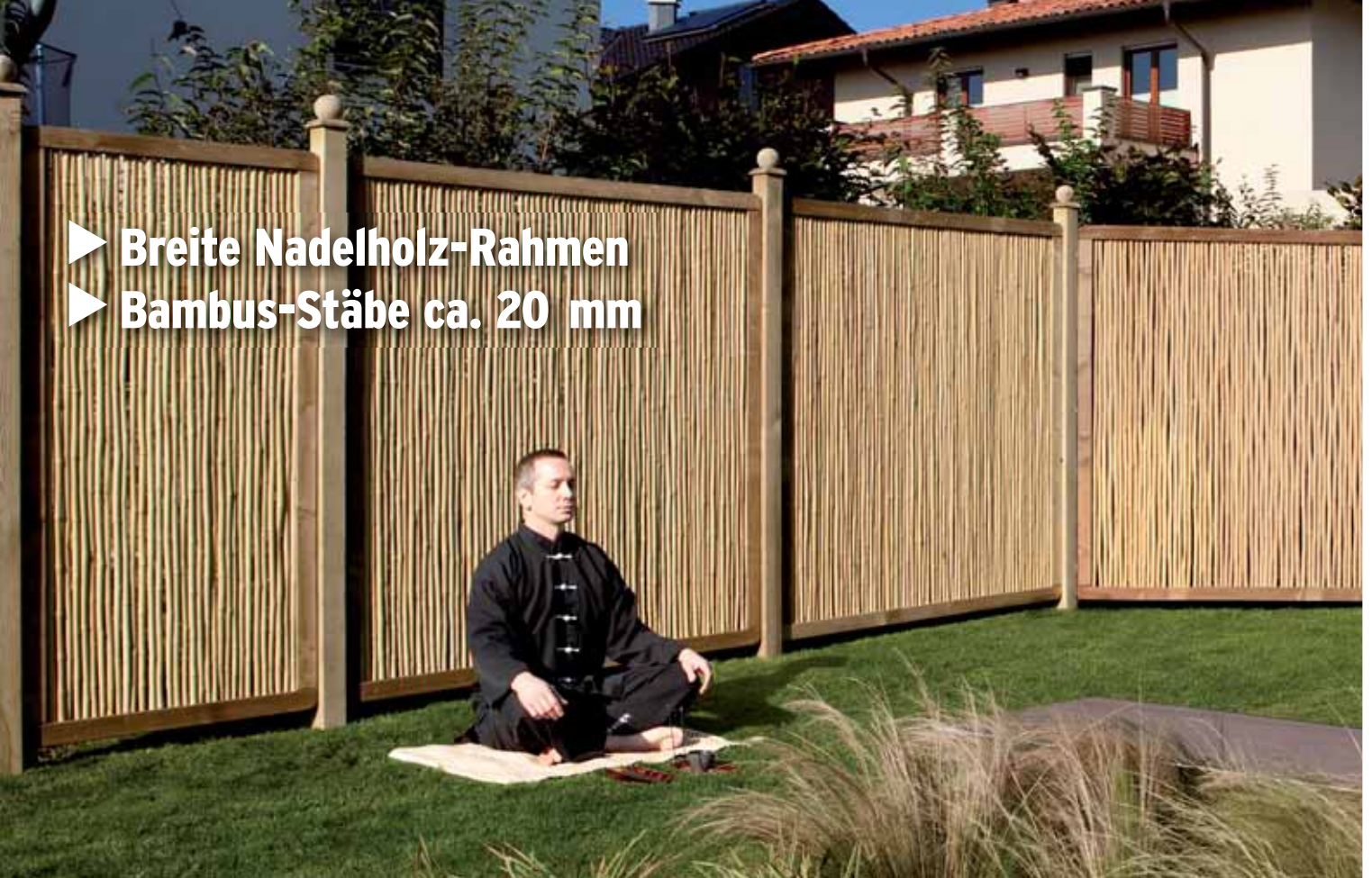

Der edelstahlverschraubte, breite Rahmen (42 x 68 mm) mit gerundeten Ecken ist druckimprägniert und passt farblich perfekt zu den Bambusstäben.

BAMBU

Asiatische Ruhe und Flair für Garten und Terrasse: Mit BAMBU schaffen Sie eine einzigartige Stimmung und Urlaubsgefühle. BAMBU vereint stabile, europäische Nadelholzrahmen mit optisch ansprechenden asiatischen Bambusstäben.



Kombinieren Sie BAMBU mit Gittern der Serie XL, Seite 84 (identische Rahmen).



Masse/cm	89 x 179/89	60 x 179	89 x 179	179 x 179	89 x 179
CHF/Stück	165.-	99.-	165.-	229.-	119.-
Art.-Nr.	4113	1179	4112	4111	1620

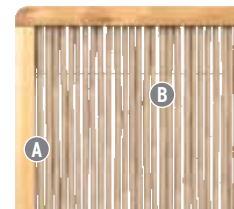

Material:
Bambus, Nadelholz (kdi)
Rahmen (A): 42 x 68 mm
Füllung (B): Bambusstäbe, Ø ca. 20 mm
Verschraubung: Edelstahl



Die Bambusstäbe mit ihren natürlichen Wuchs-Segmenten sind nicht vollständig blickdicht. Sie bieten aber trotzdem ausreichend Sichtschutz. Die ca. 20 mm starken Stäbe sind mit 3 Metallstangen zusätzlich im Rahmen fixiert und bilden eine stabile, optisch ansprechende Einheit.



Pflegehinweis:

UV-Strahlung führt bei Bambus - wie auch bei jedem Holz - zu einem natürlichen Vergrauungsprozess. Nach der Montage und regelmässig danach müssen die Elemente mit einer pigmentierten Holzschutz-Lasur mit fungizidem Wirkstoff Ihrer Wahl gemäss Herstellerangaben behandelt werden. Vorwiegend auf Leinöl basierende, biozidfremde Produkte können Pilzwachstum auf der Oberfläche fördern. Die Abbauprodukte der Pilze hinterlassen hartnäckige schwarze Verfärbungen. Verwenden Sie für die Montage nur Schrauben und Elementhalter aus Edelstahl.



► Preiswerte, solide Tore
 ► Hochwertige Beschläge



Achten Sie auf FSC®-zertifizierte Produkte.

KARLO

KARLO überzeugt durch seine schlanken, senkrechten Profile und stabile Holme. Die Tore sind im Marktvergleich sehr günstig. Vergleichen Sie selbst! KARLO erhalten Sie auch als Serie RAJA aus exklusivem Hartholz, Seite 92.

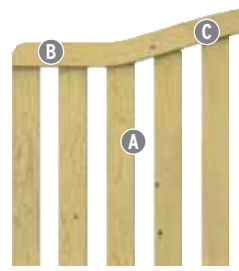

Material: Nadelholz, kdi, FSC®
Profile (A): 16 x 88 mm, glatt gehobelt, edelstahlverschraubt bzw. geheftet
Holme (B): 42 x 78 mm
Rundbögen (C): wetterfest verleimt
Holzschutz: unten offen für optimalen Wasserablauf



Masse/cm	179 x 90	179 x 90(102)	Tor 98 x 90(104)*	Doppeltor 297 x 90(111)*
CHF/Stück	65.-	85.-	99.-	329.-
Art.-Nr.	1181	1183	1187	1189

* Tore ohne Beschlag (Beschläge: 1190, 1191).

Wir empfehlen zu KARLO auf Grund der kräftigen Holme und der schöneren Optik Pfosten in der Stärke 9 x 9 cm. Dazu wählen Sie Pfostenkappen und Bodenanker, ab Seite 93.



Hochwertige Beschlagsätze



Beschlagsatz Tor	Beschlagsatz Doppeltor
Kloben, Bänder, Schliessmechanismus	Kloben, Bänder, Schliessmechanismus und Bodenschieber
135.-	329.-
1190	1191



- ▶ **Exklusives Hartholz, FSC®-zertifiziert**
- ▶ **Hochwertige Verarbeitung**



Das Zeichen für verantwortungsvolle Waldwirtschaft
Achten Sie auf FSC®-zertifizierte Produkte.

RAJA

RAJA ist durch den Einsatz des praktisch astfreien, verleimten Hartholzes eine Güteklasse für sich. Es strahlt eine wunderschöne Eleganz aus. Die im klassischen, schlichten Design gehaltenen Zaunelemente sind qualitativ sehr hochwertig gearbeitet und edelstahlverschraubt.

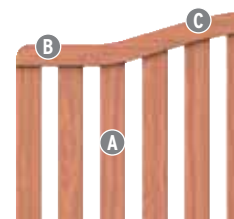

Material: Hartholz**, FSC®
Profil (A): 12 x 88 mm, edelstahlverschraubt
Holme (B): 36 x 78 mm
Rundbögen (C): formstabil verleimt und geölt
Holzschutz: Wasserablauf durch unten offenen Rahmen



Masse/cm	179 x 90	Tor 98 x 90(97)	179 x 90(97)	Doppeltor 297 x 90(110)	9 x 9 x 105
CHF/Stück	199.-	199.-*	229.-	569.-*	78.-
Art.-Nr.	1511	1515	1513	1517	1542

* Tore ohne Beschlag. Passende Beschläge siehe Serie KARLO, Seite 91.

** Beim Einsatz von Naturmaterialien können aufgrund der unterschiedlichen Zell- und Farbstrukturen materialbedingte Farbungleichheiten auftreten.



Pflegehinweis:

UV-Strahlung führt bei jedem Holz zu einem natürlichen Vergrauungsprozess. Mit einem pigmentierten Holzschutz-Öl können Sie diesen Prozess vermeiden und eine natürliche Optik erhalten.

Hartholzpfeiler:

90 x 90 mm, schichtverleimt, glatt gehobelt, Kanten gerundet. Konstruktiver Holzschutz: Schützen Sie die schichtverleimten Hartholzpfeiler zwingend mit Pfostenkappen aus Edelstahl (1602), s. Seite 93.

Beschaffung:

Hinweis Hartholz: Bei diesen exklusiven Naturprodukten kann es aufgrund der begrenzten Mengen, durch die nachhaltige Bewirtschaftung, trotz sorgfältiger Planung vereinzelt zu verlängerten Lieferzeiten kommen.

METALLPFOSTEN UND MONTAGEPROFILE



Metallpfosten

aus 2 mm starkem Metall, verzinkt und pulverbeschichtet, **inkl. Kappen.**
Längen 105 und 195 cm zum Aufdübeln mit angeschweisster Bodenplatte (80 x 160 mm) für vier Schrauben. **Spart den Pfostenträger!**



Metallpfosten, 7 x 7	Anthrazit
Länge: 105 zum Aufdübeln	1591 90.-
Länge: 195 zum Aufdübeln	1592 129.-
Länge: 150 zum Einbetonieren	1586 90.-
Länge: 240 zum Einbetonieren	1590 129.-
Länge: 298 zum Einbetonieren	4406 165.-
Metallpfosten, 7 x 7	Silber
Länge: 105 zum Aufdübeln	1593 90.-
Länge: 195 zum Aufdübeln	1594 129.-
Länge: 150 zum Einbetonieren	1585 90.-
Länge: 240 zum Einbetonieren	1589 129.-
Länge: 298 zum Einbetonieren	4405 165.-

Alternativ wählen Sie die soliden serieneigenen Holzpfosten. Mit Pfostenträger zum Aufdübeln (1885) oder zum Einbetonieren (1884) befestigen.

U-Montageprofil

zur Befestigung von Designelementen oder Dekorgittern am Holzpfosten, am Metallpfosten oder am Metalltorpfosten.



U-Montageprofil	Anthrazit
Länge: 105	2414 27.-
Länge: 192	2415 47.-
Länge: 238	2416 55.-
U-Montageprofil	Silber
Länge: 105	2417 27.-
Länge: 192	2418 47.-
Länge: 238	2419 55.-

U-Klemmprofil

zur Befestigung von SYSTEM GLAS Elementen am Holzpfosten, am Metallpfosten oder am Metalltorpfosten.



SYSTEM U-Klemmprofil	Anthrazit
Länge: 105	2778 78.-
Länge: 192	2777 119.-
SYSTEM U-Klemmprofil	Silber
Länge: 105	2779 78.-
Länge: 192	2776 119.-

HOLZPFOSTEN- UND ZAUNZUBEHÖR

Holzpfosten und Elementhalter



SELECT Nadelholzpfosten (kdi), 9 x 9

Länge: 105	1596	25.-
Länge: 195	1597	38.-

ausgewählte Qualität, stärker kesseldruckimprägniert, mit gedomtem Kopf und Rundkanten, Metallpfostenkappen passen auch



Edelstahl-Elementhalter, 6er-Sets

für Holzpfosten	1886	29.-
für die verdeckte Verschraubung	2166	27.-

Bedarf: 1 Set pro Zaunfeld bis 180 cm Höhe.



Konstruktiver Holzschutz mit Pfostenkappen und Aufsatzleisten



Metall-Pfostenkappen

7 x 7	Edelstahl	Pyramide	1601	17.-
7 x 7	Edelstahl	Kugel	1603	29.-
9 x 9	Edelstahl	Pyramide	1602	21.-
9 x 9	Edelstahl	Kugel	1604	35.-
9 x 9	Kupfer	Pyramide	0849	28.-
9 x 9	Kupfer	Kugel	0851	36.-

Holz-Pfostenkappen (kdi)

9 x 9	Nadelholz	Pyramide	0131	10.-
9 x 9	Nadelholz	Kugel	0842	13.-



Designaufsatz Alu

4,2 x 180	für Rahmenst. 40-45 mm	1781	47.-
4,8-5,2 x 180	für Rahmenst. 48-52 mm	1861	47.-
5,6-6,0 x 180	für Rahmenst. 56-60 mm	2042	47.-
MS Polymer-Kleber, Kartusche, 290 ml		1398	22.-

Designaufsatz Alu auf den Rahmen stecken und mit MS Polymer-Kleber (1398) befestigen

Aufsatzleiste 180 Holz (kdi)

4,4 x 7,0 x 180	bis Rahmenst. 42 mm	0139	22.-
-----------------	---------------------	------	-------------

Aufsatzleiste Holz aufstecken und mit Leim befestigen



BODENBEFESTIGUNG



Aufschraubträger (1885)

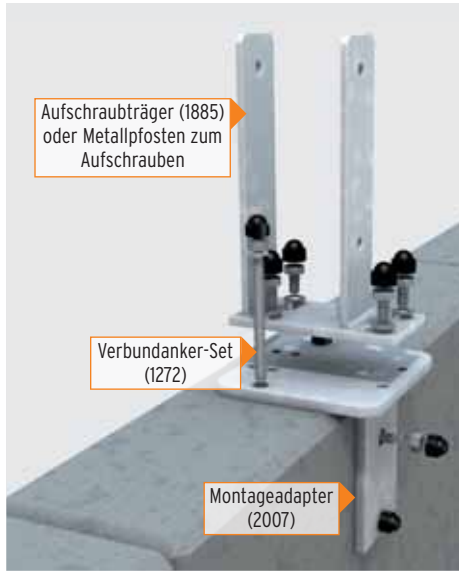

Aufschraubträger (1885) oder Metallpfosten zum Aufschrauben

Verbundanker-Set (1272)

Montageadapter (2007)



Aufschraubträger (1885) oder Metallpfosten zum Aufschrauben

Verbundanker-Set (1272)

Eck-Montageadapter (0603)

Pfostenträger

Stabile Ausführung aus verzinktem Stahl zur Befestigung von Holzpfosten



inkl. Sechskantschrauben zur Befestigung des Pfostens

Pfostenträger für Pfosten 9 x 9

zum Aufschrauben	1885	29.-
zum Einbetonieren	1884	38.-

Mauer-Montageadapter für Aufschraubträger

Für die Pfostenmontage auf Mauerstücken. Passend für alle TraumGarten Pfostenträger und Metallpfosten zum Aufdübeln: Stahl, feuerverzinkt, Stärke: 10 mm, inkl. vier Schrauben mit U-Scheiben und Kunststoff-Abdeckkappen



Montageadapter

160 x 160 x 160 mm	2007	42.-
--------------------	------	------

Eck-Montageadapter (für die Eckpfosten-Montage)

180 x 160 mm, Stärke: 10 mm	0603	40.-
-----------------------------	------	------

TIPP

Verbundanker-Set bestehend aus acht Gewindestangen mit Mutter, U-Scheibe, Abdeckkappe und Montagemörtel.



Verbundanker-Set

für zwei Pfostenträger zum Aufdübeln	1272	52.-
--------------------------------------	------	------



Zaunanlagen, die nicht über Eck oder an einer Hauswand befestigt und frei zugänglichem Sturm ausgesetzt sind, sollten zusätzlich zur serieneigenen Befestigung gegen extreme Windlasten und Sturmböen mit Windankern Plus oder Sturmankern gesichert werden.

NEU

Windanker Plus/Sturmanker

Zusatzsicherung, passend für alle TraumGarten Pfosten. Material: Stahl, verzinkt und pulverbeschichtet, inkl. Schlossschrauben und Muttern, Bodenbefestigung bitte separat besorgen, für alle Pfosten-Typen geeignet.

Windanker Plus		Anthrazit	Sturmanker		Anthrazit
47 x 30 x 5		2897	117 x 55 x 5		2899
		47.-			65.-
Windanker Plus		Silber	Sturmanker		Silber
47 x 30 x 5		2896	117 x 55 x 5		2898
		47.-			65.-



Zusatzsicherung für Holzpfosten

Der KYRILL Sturmanker sichert Zäune und Tore zusätzlich gegen starken Winddruck und andere mechanische Belastungen. Höhe: 65 cm, Tiefe: 25 cm

KYRILL Sturmanker		
verzinktes Stahl-Rundrohr	1725	38.-

METALLTORPFOSTEN UND TORZUBEHÖR



Drückergarnituren

Aluminium beschichtet, Edelstahloptik, inkl. 2 Langsilde mit Klinken (4229) bzw. Klinke/Knauf (1251), Vierkantstift und Schrauben



Drückergarnituren aus Aluminium			
Klinke/Klinke	DIN rechts/links	4229	129.-
Wechsel-Drückergarnituren aus Aluminium			
Klinke/Knauf	DIN rechts/links	1251	129.-

Metalltorpfosten

Aus 3 mm starkem Metall, verzinkt und pulverbeschichtet, mit angeschweisster Toraufhängung, inkl. Kappen. Längen 105 und 195 cm zum Aufschrauben mit angeschweisster Bodenplatte für vier Schrauben, Länge 255 cm zum Einbetonieren. Zusätzlich sind der Beschlagsatz Artikel 1893 und der Schraubensatz Artikel 1497 notwendig.

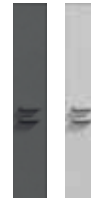

Metalltorpfosten, 8 x 8, 2er-Sets		Anthrazit	
Länge: 105	zum Aufschrauben	0605	329.-
Länge: 195	zum Aufschrauben	0604	419.-
Länge: 255	zum Einbetonieren	2059	359.-
Metalltorpfosten, 8 x 8, 2er-Sets		Silber	
Länge: 105	zum Aufschrauben	0607	329.-
Länge: 195	zum Aufschrauben	0606	419.-
Länge: 255	zum Einbetonieren	2099	359.-

Beschlagsatz

für die Montage von Toren am Metalltorpfosten, Metall verzinkt, inkl. Kloben und Bändern.

Befestigung mit Schraubensatz, 8 x 40 mm (Art. 1497)



Beschlagsatz		Beschlagsatz	
für Holztor am Metalltorpfosten	1893	49.-	
Schraubensatz		Schraubensatz	
für Beschlagsatz 1893	1497	3.-	

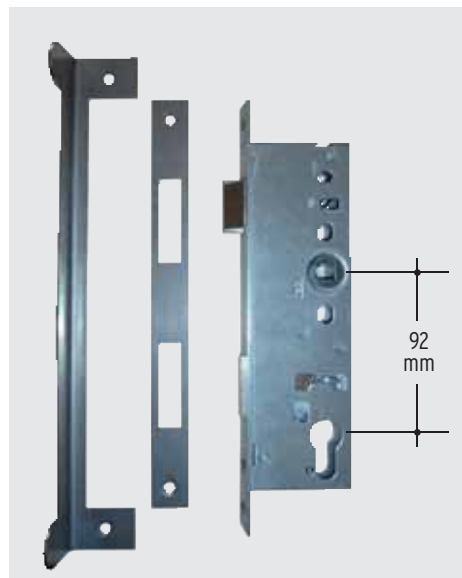

Beschlagsatz

für die Montage von Toren am Holzpfosten, bestehend aus Kloben, verstellbaren Bändern und Schrauben

Beschlagsatz		
für Tore mit Tiefenbohrung	0021	99.-

Einsteckschloss

bestehend aus Schloss mit drehbarer Falle, Schliessblech, Anschlagwinkel und Edelstahlschrauben

Einsteckschloss		
DIN rechts/links	1018	99.-

Profil-Doppelzylinder

Metall, inkl. drei Schlüssel

Profil-Doppelzylinder		
60 mm, 30/30 mm	2550	31.-
70 mm, 35/35 mm	2551	31.-

BINTO: ATTRAKTIVES MÜLLBOXSYSTEM FÜR JEDEN GELDBEUTEL

Schöner und variabler lassen sich Mülltonnen nicht verstecken: Wählen Sie eine unserer **BINTO** Beispiele mit einer Verkleidung aus farbigem HPL, elegantem Edelstahl, robustem Hartholz und günstigem Nadelholz oder planen Sie Ihre Wunschbox manuell mit den BINTO Systemelementen, Seite 97.

Das Tolle: BINTO können Sie auch ganz leicht im Internet planen:

www.traumgarten.de/planer



- ▶ Für Tonnen bis 240 Liter
- ▶ Individuell erweiterbar
- ▶ Leichte Online-Planung
- ▶ Individuelles Design möglich

BINTO Beispiele

HPL-Beispiele

Alle HPL Beispiele in drei Farben erhältlich:

- Rot
- Schiefer
- Grau

Material Info: HPL = Hochdruckschichtstoffplatte. Sie sind sehr stabil und wetterbeständig. Die Oberflächen sind mit einer widerstandsfähigen Melaminharz-Deckschicht versehen. Verunreinigungen lassen sich mit fast allen Reinigungsmitteln entfernen.

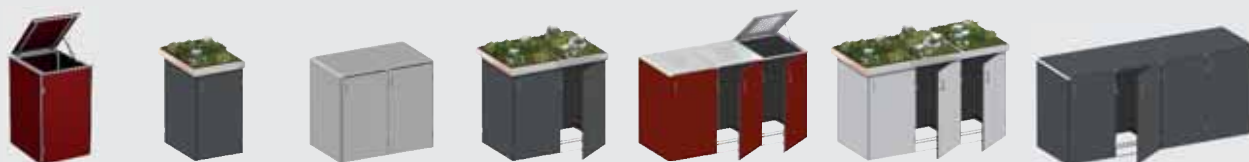

B x T x H	73 x 87, H: 125	75 x 90, H: 129	139 x 87, H: 125	150 x 90, H: 129	206 x 87, H: 125	216 x 90, H: 129	272 x 87, H: 125
Rot	5174 1.249.-*	5158 1.249.-	5175 2.199.-*	5159 2.199.-	5164 3.199.-	5160 2.999.-	5177 3.899.-*
Schiefer	5170 1.229.-*	5150 1.229.-	5171 2.049.-**	5151 2.049.-	5156 3.049.-	5152 2.849.-	5173 3.699.-*
Grau	5166 1.229.-*	5142 1.229.-	5167 2.049.-**	5143 2.049.-	5148 3.049.-	5144 2.849.-	5169 3.699.-*

Edelstahl-Beispiele

Edelstahl-Verkleidung, Stärke: 1 mm, Türen und Deckel mit Loch-Design versehen



B x T x H	73 x 87, H: 125	75 x 90, H: 129	139 x 87, H: 125	150 x 90, H: 129	206 x 87, H: 125	216 x 90, H: 129	272 x 87, H: 125
	5137 1.649.-	5116 1.579.-	5138 2.749.-	5117 2.549.-	5139 3.849.-	5118 3.599.-	5140 4.949.-

Hartholz-Beispiele

Schön, hart und zeitlos: Die Verkleidung aus FSC®-zertifiziertem Hartholz.



FSC® C020581



B x T x H	73 x 87, H: 125	75 x 90, H: 129	139 x 87, H: 125	150 x 90, H: 129	206 x 87, H: 125	216 x 90, H: 129	272 x 87, H: 125
	5110 929.-	5111 929.-	5112 1.549.-	5113 1.579.-	5114 2.199.-	5115 2.249.-	5122 2.849.-

Nadelholz-Beispiele

Die günstigen BINTO-Varianten: Verkleidung aus FSC®-zertifiziertem Nadelholz, kdi.



FSC® C020581



B x T x H	73 x 87, H: 125	75 x 90, H: 129	139 x 87, H: 125	150 x 90, H: 129	206 x 87, H: 125	216 x 90, H: 129	272 x 87, H: 125
	5104 659.-	5105 729.-	5106 1.079.-	5107 1.279.-	5108 1.529.-	5109 1.829.-	5123 1.979.-

Alle Masse Aussenmasse in cm (inkl. Klappdeckel bzw. Pflanzschale).

* mit Pflanzschalen preisgleich!



Ausstattungs-Details:

- Klappdeckel mit Teleskopaufsteller und Zugkette
- Verstellbarer Kippstopper
- Rollenführung am Boden
- Edelstahltüren von innen verstärkt



Bitte beachten Sie die Hinweise in der Montageanleitung: www.traumgarten.de

Manuelle Planung mit Systemelementen

Starten Sie die manuelle Planung mit der BINTO Basis: Dem **Grundgestell (A)** für eine Müllbox und dem **Erweiterungsgestell (B)** für jede weitere Box.

für eine Tonne



A. Grundgestell
69 x 80, Höhe: 119
Art.-Nr. 1768 **299.-**

für Erweiterungen



B. Erweiterungsgestell
66 x 80, Höhe: 119
Art.-Nr. 1769 **229.-**

Grund- und Erweiterungsgestell

Material: verzinkter Stahl, Ausstattung: Scharniere, Bügelgriff, Kippstopper, Arretierung, magnetischer Verschluss

Zu den Gestellen wählen Sie eine Grund- bzw. Erweiterungsverkleidung (1./2.) aus pflegeleichtem HPL, Edelstahl, dunklem Hartholz oder klassischem Nadelholz. Dazu noch - je nach Füllmethode - den Klappdeckel (3) oder die Edelstahl-Pflanzschale (4). Zu den Schalen beachten Sie:

- Pflanzschale links/rechts/solo (1791)** für einzelne Müllboxen, für 2er-Kombinationen und für Mehrfachkombinationen als äussere Schale.
- Pflanzschale mittig (1792)** für innenliegende Schalen (ab 3-fach Kombinationen).



4er-Box mit Pflanzschalen Edelstahl



B x T x H	282 x 90, H: 129
rot	5161 3.899.-*
schiefer	5153 3.699.-*
grau	5145 3.699.-*



HPL-Systemelemente

HPL (Hochdruckschichtstoffplatten mit Melaminharz-deckschicht), Stärke: 6 mm, beidseitig farbig

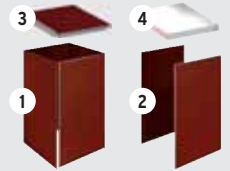

HPL-Verkleidung in 3 Farben:	Rot	Schiefer	Grau
1. Grundverkleidung	2398 729.-	2388 659.-	2378 659.-
2. Erweiterungsverkleidung	2399 419.-	2389 369.-	2379 369.-
3. HPL-Klappdeckel	2397 239.-	2387 239.-	2377 239.-
4. Pflanzschale li./re./solo	1791 249.-		
Pflanzschale mittig	1792 249.-		



282 x 90, H: 129
5119 4.649.-



Edelstahl-Systemelemente

Edelstahl, Stärke: 1 mm; Türen innenseitig verstärkt, Türen und Deckel mit Loch-Design versehen



1. Grundverkleidung	4170 929.-
2. Erweiterungsverkleidung	4171 499.-
3. Edelstahl-Klappdeckel	1534 319.-
4. Pflanzschale li./re./solo	1791 249.-
Pflanzschale mittig	1792 249.-



282 x 90, H: 129
5121 3.649.-



Hartholz-Systemelemente

FSC®-zertifiziertes Hartholz, Wandstärke: 18 mm, Oberfläche glatt gehobelt, Kopfkanten gerundet

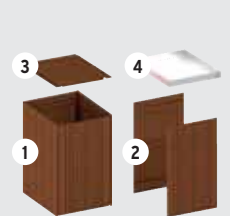

1. Grundverkleidung	1412 449.-
2. Erweiterungsverkleidung	1413 229.-
3. Deckel für Hartholzverkl.	1414 269.-
4. Pflanzschale li./re./solo	1791 249.-
Pflanzschale mittig	1792 249.-



282 x 90, H: 129
5120 2.399.-



Nadelholz-Systemelemente

FSC®-zertifiziertes Nadelholz, kdi, Wandstärke: 19 mm, Oberfläche glatt gehobelt, Kopfkanten gefast

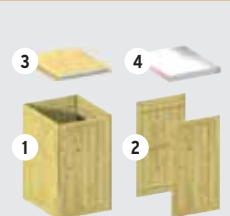

1. Grundverkleidung	1770 249.-
2. Erweiterungsverkleidung	1771 119.-
3. Nadelholz-Klappdeckel	1772 145.-
4. Pflanzschale li./re./solo	1791 249.-
Pflanzschale mittig	1792 249.-

► Pflanzkästen zum Kombinieren
 ► Praktischer Kunststoff-Einsatz



Achten Sie auf FSC-zertifizierte Produkte.

Blühende Garteninseln







Das Pflanzkasten-Kombinier-System: Wählen Sie Ihr Favoriten-Modell aus dem günstigen, kesseldruckimprägnierten Nadelholz oder aus der edlen Sibirischen Lärche. So oder so, freistehend oder in Kombination. Mit ein wenig Fantasie gestalten Sie blühende Inseln auf der Terrasse, im Garten, aber auch vor dem Haus oder auf dem Balkon.



Ausgewählte Publikumsliebhaber erhalten Sie aus exklusiver Sibirischer Lärche mit gerundeten Aussenkanten. Bitte beachten Sie die Pflegehinweise auf den Seiten 75 und 78.



Alle Pflanzkästen in der Übersicht

						
						
	1. CARINA 6-Eck-Pflanzkasten	2. ANNA 6-Eck-Pflanzkasten	3. ANNA 6-Eck-Pflanzkasten	4. Wandpflanzkasten	5. CORA 4-Eck-Pflanzkasten	6. CORA 4-Eck-Pflanzkasten
Lärche:	Ø 60, Höhe: 31	Ø 75, Höhe: 29		95 x 43, Höhe: 38	60 x 40, Höhe: 29	
Art.-Nr./CHF	1223 175.-	1224 189.-		1227 219.-	1225 165.-	
Kiefer (kdj):	Ø 60, Höhe: 29	Ø 75, Höhe: 31	Ø 100, Höhe: 38	95 x 43, Höhe: 38	60 x 40, Höhe: 31	60 x 60, Höhe: 38
Art.-Nr./CHF	0439 68.-	0150 109.-	0423 219.-	0318 125.-	0820 68.-	0822 99.-
Einsatz						
Art.-Nr./CHF	0375 32.-	0374 35.-	0330 53.-	0331 38.-	0824 35.-	0826 42.-

Wandstärke aller Pflanzkästen = 45 mm, ausser ANNA (Art. 423) = 70 mm. CORA Gitter: Rahmen: 42 x 42 mm; Maschenweite: 100 x 100 mm; Gitterleisten: 13 x 20 mm. Massangaben in



► **Kunststoff-Einsatz:**
 ► **Praktisch, leicht und frostsicher!**

Zu jedem Pflanzkasten gibt es den langlebigen Kunststoff-Einsatz:

- schnelle, saubere und unkomplizierte Bepflanzung
- Mini-Teich für Wasserspiele - auch zum Eingraben in den Boden



Mit Pflanzkästen Ruhezone gestalten. Lassen Sie sich inspirieren.



Alle Pflanzkästen in der Übersicht

7. CORA Bogengitter 60	8. CORA Rechteckgitter 60	9. CORA 4-Eck-Pflanzkasten	10. CORA 4-Eck-Pflanzkasten	11. CORA Bogengitter 120	12. CORA Rechteckgitter 120
Zur Befestigung (hinten oder Mitte) vier Edelstahlschrauben 4 x 70 mm.		Zur Befestigung (hinten oder Mitte) vier Edelstahlschrauben 4 x 70 mm.		Zur Befestigung (hinten oder Mitte) vier Edelstahlschrauben 4 x 70 mm.	
68 x 102 (115) 1079 57.-	68 x 102 1099 47.-	120 x 40, Höhe: 29 1226 219.-	120 x 60, Höhe: 38 0823 155.-	128 x 102 (120) 1044 70.-	128 x 102 1098 65.-
		0825 40.-	0827 47.-		

Klammern (...) = Mittelhöhen der Elemente.

Gute Ideen für den Traumgarten, vom Fachmann aus Graubünden

NEU DREAMDECK WPC SOFT



Die neue Bodendielen-Generation mit angenehmer Oberfläche und besonderer Haptik. Mit dieser neuen, besonderen Diele runden wir das DREAMDECK-Programm mit den erfolgreichen Trend-Farben ab.



- Vollprofil 21 x 145 mm
- weiche Oberfläche, angenehme Laufeigenschaft
- einseitig Relief-Holzmaserung, einseitig geriffelt
- zweifarbige Kunststoff-Anteile

Grau

Braun

Set SWING



WINNETOO Spielturm mit zwei Kunststoff-Schaukeln und extralanger, Wellenrutsche 297 cm, inkl. Bodenanker, Grundmass 393 x 470 cm



Sichtschutz LETTLAND aus imprägniertem Nadelholz. Rahmen stabil 42 x 42 mm, Lamellen: Fichtenholz, 8 x 92 mm, fein geriffelt. Sichtschutzelement 179 x 179 cm



JUMBO WPC Alu: Lamellenzaun mit vier Querriegeln aus Aluminium für erhöhte Stabilität. **Aluminium-Querriegel:** 15 x 90 mm
Farbton Anthrazit, Grau, Element: 179 x 179 cm

Spielgeräte in 3D zusammenstellen!
www.traumgarten.de/planer

Passende Tore zu vielen Serien erhältlich



Standardtore und Tore auf Mass lieferbar.

grischa silva



Gartenholz · Zaunfabrikation · Gartenhäuser

www.grischa-silva.ch · mail@grischa-silva.ch

Telefon: 081 322 60 05

Waldau an der Prättigauerstrasse · 7302 Landquart

Wir liefern und montieren auf Mass nach Ihren Wünschen:

Gartenhäuser · Gartenmöbel · Terrassenböden · Sichtschutz · Spielplatzgeräte · Zaunmaterial in Holz, Metall feuerverzinkt und pulverbeschichtet, WPC und Alu · Flügeltore · Industrie- und Schiebetore · Maschendrahtzaun · Doppelstabmatten.

Wir führen ca. 11.000 Artikel am Lager.

****Die Ausstellung auf über 1000 m² ist im Freigelände und ist immer offen und zugänglich****

Sollte ein Artikel vergriffen sein, sind wir bemüht, diesen schnellstmöglich nachzubestellen. Verkauf aller Artikel ohne Deko. Irrtümer, (Preis-/Produkt-)Änderungen vorbehalten. Farbabweichungen drucktechnisch bedingt. Massangaben sind Circa-Masse. NEU-Artikel sind, wenn nicht anders vermerkt, zur Gartensaison ab November 2021 lieferbar. Preise in Fr. inkl. der gesetzl. MwSt.