

grischa silva



Wir die Grischa Silva AG haben in Landquart die grösste Ausstellung in der Ostschweiz von Biohort. Besuchen Sie unsere Ausstellung, die ist im Freigelände und immer zugänglich und Offen!

Qualität
in Bestform



STAURAUMLÖSUNGEN

FÜR DEN GARTEN | 2021



grischa silva 

- Zaunbau
- Gartenhäuser
- Sichtschutz
- Terrassenböden

www.grischa-silva.ch

Waldau - 7302 Landquart / Tel. 081 322 60 05





Ihre nachhaltige
Zufriedenheit steht
bei Biohort im
Mittelpunkt.

SEHR GEEHRTE KUNDIN, SEHR GEEHRTER KUNDE!

Biohort-Produkte bieten beste Qualität, Funktionalität und Sicherheit. Unsere Kundinnen und Kunden schätzen besonders die Langlebigkeit und Wartungsfreiheit unserer Stauraumlösungen.

Biohort Gartengerätehäuser bewähren sich seit über 45 Jahren im dauerhaften Outdoor-Einsatz. Wir sind ein österreichischer Produktionsbetrieb mit bestens ausgebildeten Facharbeitern. Wir verarbeiten nur hochwertiges Material von geprüften Lieferanten. Unser feuerverzinktes Stahlblech kommt von renommierten Stahlwerken in Deutschland und Österreich, denen auch deutsche Premium-Autohersteller vertrauen. Guten Gewissens gewähren wir daher 20 Jahre Garantie gegen Korrosion.

Völlig sorgenfrei wird mit Biohort auch die Umsetzung Ihrer Gartenideen: Mit den Fundamentlösungen SmartBase und SmartBase^{PLUS}, der Lieferung und dem Montageservice wird unser Angebot zu einer echten Komplettlösung vervollständigt. Mehr dazu erfahren Sie auf Seite 04.

Durchdachtes Design und der hohe österreichische Qualitätsstandard in der Verarbeitung schaffen Produkte, mit denen Sie jahrzehntelang Freude haben werden.

Dafür verbürgen wir uns persönlich.

grischa silva  Holz
Lenn
Legno

- Zaunbau
- Gartenhäuser
- Sichtschutz
- Terrassenböden

www.grischa-silva.ch

Waldau - 7302 Landquart / Tel. 081 322 60 05

Dr. Josef Priglinger
Geschäftsführender Gesellschafter

Dipl.-Ing. Maximilian Priglinger
Geschäftsführer

SEITE

6 GERÄTEHÄUSER

- 8 Neo
- 10 HighLine®
- 12 Panorama®
- 14 AvantGarde®
- 16 Europa
- 18 Geräteschrank
- 20 Zubehör
- 24 Fundamentlösungen SmartBase / SmartBase^{PLUS}
- 26 CasaNova®



28 GARTENBOXEN

- 30 Terrassenschrank Romeo®
- 32 StoreMax®
- 34 HighBoard
- 36 LoungeBox®
- 38 FreizeitBox



40 FAHRRAD-GARAGEN

- 42 MiniGarage
- 44 StoreMax®
- 46 HighBoard



48 MÜLLTONNEN-BOXEN

- 50 Alex®
- 52 StoreMax®
- 54 HighBoard



56 GARTEN-HELFER

- 58 HochBeet
- 60 Pflanzbeet Belvedere®
- 62 Komposter MonAmi®
- 64 Brennholzlager WoodStock®
- 66 Robotergarage Charly®



68 DETAILINFORMATIONEN

- 68 Überblick Fundamentlösungen
- 70 Technische Daten & Preise

DAS BIOHORT RUNDUM-SORGLOS-PAKET



ALLES AUS EINER HAND

Wir garantieren mit hochqualitativen Produkten nachhaltige Zufriedenheit. Ausserdem unterstützen wir Sie mit lückenlosen Serviceleistungen.

Unsere **Kundenserviceabteilung** kümmert sich immer schnellstmöglich persönlich um Ihre Anliegen – unabhängig von der Grösse des betroffenen Produktes.

Durch unsere geschulten **Montagepartner** können wir ausserdem den Komfort eines fachgerechten Aufbaus garantieren.

Die **Fundamentlösungen** SmartBase und SmartBase^{PLUS} sind für alle Gerätehäuser verfügbar und sind schneller und sauberer errichtet als kostspielige Betonfundamente. Gemeinsam mit unseren Online-Tools wie z. B. dem Produktkonfigurator bietet Biohort den vollständigsten Service am Markt!

grischa silva 

- Zaunbau
- Gartenhäuser
- Sichtschutz
- Terrassenböden

www.grischa-silva.ch

Waldau - 7302 Landquart / Tel. 081 322 60 05



MONTAGESERVICE

Biohort vermittelt Ihnen gerne einen Montagepartner, der den Aufbau fachgerecht für Sie erledigt.



BIOHORT FUNDAMENTLÖSUNGEN

Die Fundamentlösungen SmartBase und SmartBase^{PLUS} bilden eine stabile Grundlage für Biohort Gerätehäuser, -schränke und die MiniGarage. Die Fundamente sind schnell zu montieren und sturmsicher.

Mehr Infos auf S. 24 und unter:

biohort.com/service/fundamenttipps

DAFÜR STEHEN WIR!



QUALITÄT

- 20 Jahre Garantie, Details siehe Seite 69
- feuerverzinktes, polyamid-einbrennlackiertes Stahlblech
- Schrauben und Scharniere aus rostfreiem Edelstahl
- lebenslange Wartungsfreiheit
- regenwasserdicht
- Produktion in Österreich



STABILITÄT

- doppelte Blechstärke gegenüber Billiganbietern
- optimale konstruktive Ausführung
- hohe Schneelast bis 150 kg/m²
- sturmfest bis 150 km/h, Windstärke 12

grischa silva Holz
Lenn
Legno

- Zaunbau
- Gartenhäuser
- Sichtschutz
- Terrassenböden

www.grischa-silva.ch

Waldau - 7302 Landquart / Tel. 081 322 60 05



FUNKTIONALITÄT

- umfangreiche Grundausstattung
- bedienungsfreundlich
- grosse Auswahl an Zubehör
- vielseitige Anwendungsmöglichkeiten



SERVICE

- kurze Lieferzeit
- Aufbauanleitung mit Fotos / 3D-Darstellungen für einfachen Zusammenbau
- Beratung durch Biohort- Serviceteam
- Montageservice auf Anfrage



PRODUKTKONFIGURATOR

Der Biohort 3D-Konfigurator visualisiert mit wenigen Klicks jedes Produkt samt individuell gewünschtem Zubehör und berechnet den Preis gleich mit. Und damit nicht genug: Die praktische "augmented reality"-Funktion ermöglicht es Ihnen, das Produkt virtuell via Smartphone oder Tablet direkt in Ihrem Garten zu platzieren.

biohort.com/service/konfigurator



FÜR MEHR **FREUDE** IM GARTEN



grischa silva 

- Zaunbau
- Gartenhäuser
- Sichtschutz
- Terrassenböden

www.grischa-silva.ch

Waldau - 7302 Landquart / Tel. 081 322 60 05



08 Neo



10 HighLine®



12 Panorama®



14 AvantGarde®



16 Europa



18 Geräteschrank



26 CasaNova®



Neo Gr. 2B, quarzgrau-metallic
(mit SmartBase Fundament, Lichtpaneel, Innenverkleidung und Doppeltür als Zubehör)

Neo

REVOLUTION IN DESIGN & FUNKTIONALITÄT

Das Beste aus jahrzehntelanger Erfahrung – das Biohort Top-Produkt

Glatte Wandoberflächen und das elegante Lichtband in der Tür prägen den modernen Look. Zusätzliche Lichtpaneele können dank eigens entwickeltem Paneelsystem flexibel eingebaut werden. Für angenehme Atmosphäre sorgen neben der Holzuntersicht zur Luftfeuchte-Regulierung die optionale Innenwandverkleidung in Weiss und die Isolierung.



silber-metallic

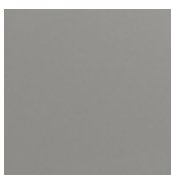

quarzgrau-metallic



dunkelgrau-metallic

Ein- oder zweifarbig erhältlich (für die Tür und das Dach kann ohne Aufpreis eine Zweitfarbe gewählt werden).



Gr. 1B mit Doppeltür, Farbvariante: 2.3
(quarzgrau-metallic / dunkelgrau-metallic)

ab CHF 2'449.00



Zum Produkt



VORZÜGE

Sicherheit:

- 3-fach Verriegelung mit Edelstahl-Drückergarnitur
- Stabile Dachkonstruktion für bis zu 150 kg/m² Schneelast
- Sturmsicherheit bis Windstärke 12

Funktionalität:

- komfortable Türöffnung mit Gasdruckfeder
- integrierte Zubehörbefestigung
- optionale Innenwandverkleidung und Isolierung
- integrierter Wasserablauf

Grundausstattung:

- Lichtelement in der Standardtür
- Holzdecke aus Dreischichtplatten mit Dachfolie aus 1,5 mm EPDM
- Regenfallrohr (2 Stk.)
- Werkzeughalter (2 Stk.)
- Gerätehalter (2 Stk.)
- Regalböden (2 Stk.)

GRÖSSEN (CM, AUSSENMASSE INKL. DACHVORSPRUNG)

Türöffnung:

Standardtür (Türanschlag rechts): 78 x 200 cm (B x H) - seitlicher Einbau der Standardtür möglich.

Doppeltür: 161 x 200 cm (B x H) - ab einer Breite von 236 cm auch seitlicher Einbau der Doppeltür möglich.

Die strichlierten Linien kennzeichnen den Dachvorsprung.

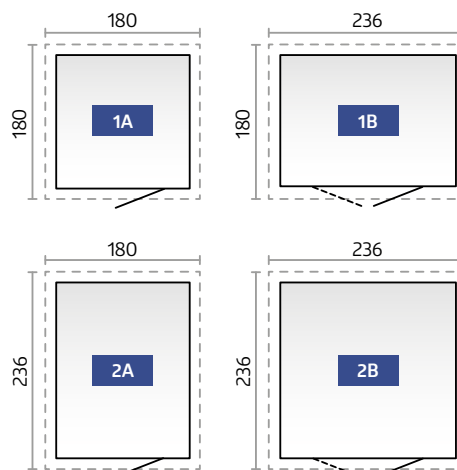

Optionales Zubehör finden Sie auf den Seiten 20 – 23.



HighLine® Gr. H2, quarzgrau-metallic
(mit Alu-Bodenrahmen, Alu-Bodenplatte,
Fahrradständer „BikeHolder“ und
Doppeltür als Zubehör)

HighLine®

VORBILD IN
TECHNIK UND
DESIGN

Das Gerätehaus HighLine® erfüllt höchste Ansprüche

Edles Industriedesign in beeindruckender Form: Mit dem modernen Flachdach und der integrierten Rundum-Oberlichte setzt das HighLine® starke Akzente. Für optimale Sicherheit sorgt die 3-fach Verriegelung mit einem robusten Zylinderschloss. Der Türflügel wird mittels Gasdruckfeder halbbautomatisch geöffnet und geschlossen. Das Gerätehaus HighLine® ist absolut wartungsfrei!

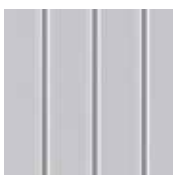

silber-
metallic

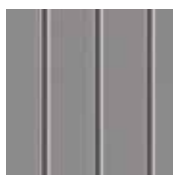

quarzgrau-
metallic



dunkelgrau-
metallic

(Dachoberfläche immer quarzgrau-metallic)



Gr. H3, silber-metallic mit Seitendach
Rück- und Seitenwände als Sichtschutz
separat erhältlich (siehe Zubehör S. 22).

ab CHF 2'329.00



Zum Produkt



VORZÜGE

Sicherheit:

- 3-fach Verriegelung mit Edelstahl-Drückergarnitur

Funktionalität:

- integrierte Dachrinne mit Anschluss für 5/4-Zoll-Schlauch
- Dachrinne mit integriertem Laubfänger auf beiden Seiten
- komfortable Türöffnung mit Gasdruckfeder

Grundausrüstung:

- umlaufendes Acrylglas-Lichtband
- Werkzeughalter (2 Stk.)
- Gerätehalter (4 Stk.)
- Regalböden und Regalsteher (jeweils 2 Stk.)

GRÖSSEN (CM, AUSSENMASSE INKL. DACHVORSPRUNG)

Türöffnung:

Standardtür (Türanschlag rechts): 76 x 182 cm (B x H)
Doppeltür: 155 x 182 cm (B x H)

Die blauen Balken kennzeichnen die Regenrinnen bzw. zeigen die mögliche Anbauseite (ab Gr. H2) eines optionalen Seiten-/Vordaches. Details siehe Seite 22. Die strichlierten Linien kennzeichnen den Dachvorsprung.

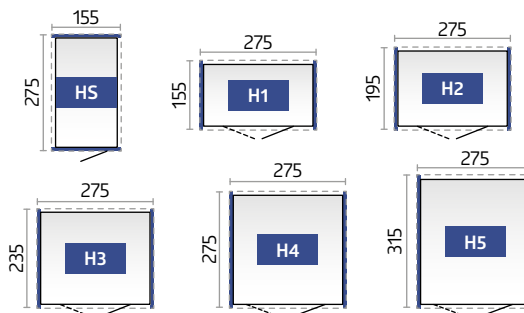

TIPP: Sie können das HighLine® ab Gr. H2 ganz nach Ihren Bedürfnissen drehen und die Standardtür kann in jeder Seitenwand eingebaut werden. Ab Gr. H4 ist auch ein seitlicher Einbau der Doppeltür möglich (aussermittig).



Optionales Zubehör finden Sie auf den Seiten 20 – 23.

Technische Daten sowie Detailinformationen finden Sie auf S. 72 – 73.



Panorama® Gr. P2, dunkelgrau-metallic
(mit Alu-Bodenrahmen, Alu-Bodenplatte und FloraBoard als Zubehör)

Panorama®

MEHR LUX FÜR INNEN

Lichtstärke in ihrer schönsten Form

Die umlaufende Oberlichte aus Acrylglas verleiht dem Gerätehaus Panorama® eine moderne Leichtigkeit, mit der sich dieses Satteldachmodell flexibel in jedes Gartenumfeld einfügt. Die bewährte Biohort-Qualität in Material und Verarbeitung sowie die individuellen Ausstattungsoptionen und die verschiedenen Grössenvarianten machen das Panorama® zum perfekten Gerätehaus für hohe Ansprüche.

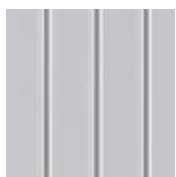

silber-metallic

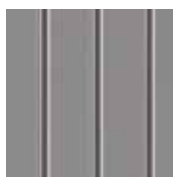

quarzgrau-metallic



dunkelgrau-metallic



Gr. P2, quarzgrau-metallic

Die Standardtür kann ab Grösse P2 in jeder Seitenwand eingebaut werden.

grischa silva Holz
Lenn
Legno

- Zaunbau
- Gartenhäuser
- Sichtschutz
- Terrassenböden

www.grischa-silva.ch

Waldau - 7302 Landquart / Tel. 081 322 60 05

ab
CHF
2'199.00



VORZÜGE

Sicherheit:

- 3-fach Verriegelung mit Edelstahl-Drückergarnitur

Funktionalität:

- integrierte Dachrinne mit Anschluss für 5/4-Zoll-Schlauch
- Dachrinne mit integriertem Laubfänger auf beiden Seiten
- komfortable Türöffnung mit Gasdruckfeder

Grundausrüstung:

- umlaufendes Acrylglas-Lichtband
- Werkzeughalter (2 Stk.)
- Gerätehalter (4 Stk.)
- Regalböden und Regalsteher (jeweils 2 Stk.)

GRÖSSEN (CM, AUSSENMASSE INKL. DACHVORSPRUNG)

Türöffnung:

Standardtür (Türanschlag rechts): 76 x 182 cm (B x H) – ab Gr. P2 auch seitlicher Einbau der Standardtür möglich.

Doppeltür: 155 x 182 cm (B x H) – ab Gr. P4 auch seitlicher Einbau der Doppeltür möglich.

Die strichlierten Linien kennzeichnen den Dachvorsprung.

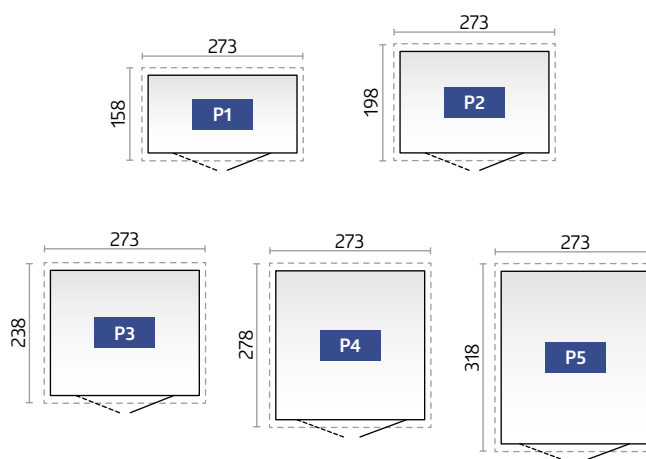

Optionales Zubehör finden Sie auf den Seiten 20 – 23.



reddot design award



AvantGarde® Gr. A5, silber-metallic
(mit Alu-Bodenrahmen, Alu-Bodenplatte und Doppeltür als Zubehör)

AvantGarde®

FÜR MODERNE
ARCHITEKTUR

Pultdach-Gerätehaus in bester Qualität

Das AvantGarde® macht seinem Namen alle Ehre. Es ist ein äusserst stabiles Metallgerätehaus, das den Ansprüchen moderner Architektur gerecht wird. Sein gefälliges Aussehen und seine vielen praktischen Vorzüge für den täglichen Gebrauch garantieren ungetrübte Freude. Die lebenslange Wartungsfreiheit spart Geld und kostbare Freizeit.



silber-metallic

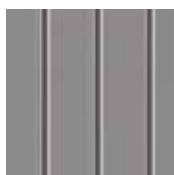

quarzgrau-metallic



dunkelgrau-metallic



Gr. A3, quarzgrau-metallic mit
schmaler Doppeltür

ab CHF 1'599.00



VORZÜGE

Sicherheit:

- 3-fach Verriegelung mit Edelstahl-Drückergarnitur

Funktionalität:

- integrierte Dachrinne mit Anschluss für 5/4-Zoll-Schlauch
- komfortable Türöffnung mit Gasdruckfeder

Grundausrüstung:

- Acrylglasoberlichte mit Dachvorsprung
- Werkzeughalter (2 Stk.)
- Gerätehalter (4 Stk.)
- Regalböden und Regalsteher (jeweils 2 Stk.)

GRÖSSEN (CM, AUSSENMASSE INKL. DACHVORSPRUNG)

Türöffnung:

Standardtür (Türanschlag rechts): 76 x 182 cm (B x H)

Doppeltür A1-A4: 139 x 182 cm (B x H)

Doppeltür A5-A8: 155 x 182 cm (B x H) – ab Gr. A7 auch seitlicher Einbau der Doppeltür möglich.

Die strichlierten Linien kennzeichnen den Dachvorsprung.

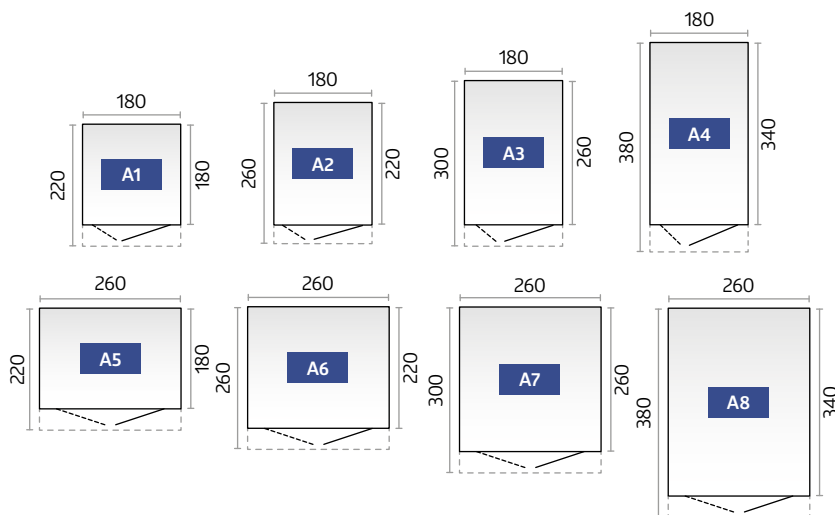

Optionales Zubehör finden Sie auf den Seiten 20 – 23.

Technische Daten sowie Detailinformationen finden Sie auf S. 72 – 73.



Europa Gr. 3, quarzgrau-metallic
(mit Alu-Bodenrahmen und Alu-Bodenplatte als Zubehör)

Europa

QUALITÄT ZUM
GÜNSTIGEN PREIS

Alles in bester Ordnung mit dem Biohort-Klassiker

Jahrzehntlang bewährt und noch immer sehr beliebt! Vom Gerätehaus „Europa“ wurden über 150.000 Stück verkauft und die stolzen Besitzer haben ihre Freude daran. Die hohe Stabilität, die langlebigen Materialien und die Wartungsfreiheit sind die Gründe dafür. Die funktionelle Ausstattung erleichtert die Arbeit und schafft Ordnung. Eine umfangreiche Grundausstattung und durchdachtes Zubehör erfüllen alle Wünsche.

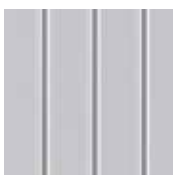

silber-
metallic

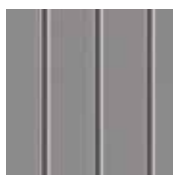

quarzgrau-
metallic



dunkelgrau-
metallic



dunkelgrün



Gr. 4, dunkelgrau-metallic mit Seitendach
(siehe Zubehör S. 22)

grischa silva Holz
Lenn
Legno

- Zaunbau
- Gartenhäuser
- Sichtschutz
- Terrassenböden

www.grischa-silva.ch

Waldau - 7302 Landquart / Tel. 081 322 60 05

ab
CHF
859.00



Zum Produkt



VORZÜGE

Sicherheit:

- 2-fach Verriegelung mit Drehgriff-Zylinderschloss

Funktionalität:

- integrierte Dachrinne mit Anschluss für 1-Zoll-Schlauch
- Zusatztür und extrabreite Doppeltür optional (siehe Zubehör auf S. 22)

Grundausrüstung:

- integriertes Ordnungssystem am Türinnenflügel (inkl. 6 Aufhängehaken)
- Gerätehalter (4 Stk.)
- Regalböden und Regalsteher (jeweils 2 Stk.)
- zwei Extra-Anbauwinkel für die Wandmontage (bei Gr. 2A und Gr. 4A)
- Windhaken zum Fixieren der geöffneten Türen

GRÖSSEN (CM, AUSSENMASSE INKL. DACHVORSPRUNG)

Türöffnung:

135 x 170 cm (B x H) – ab Gr. 2A auch aussermittiger Einbau der Doppeltür möglich, bei den Hausgrößen 2, 3, 4, 5, 6 und 7 seitlicher Einbau der Doppeltür möglich.

Die strichlierten Linien kennzeichnen den Dachvorsprung.

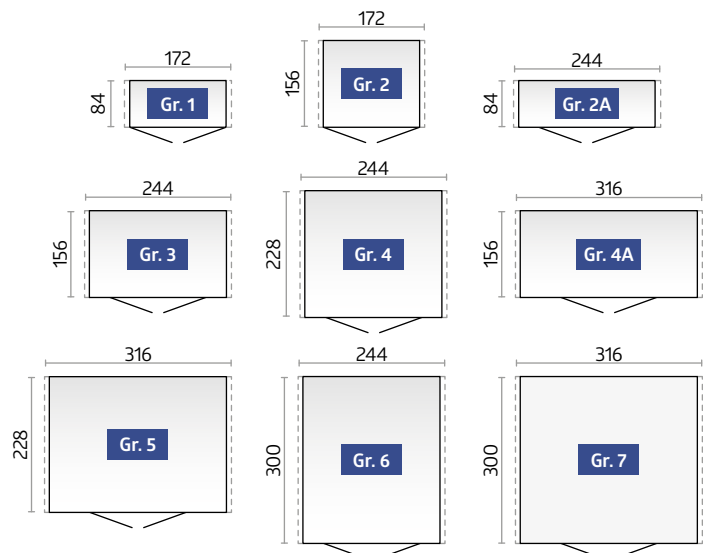

Optionales Zubehör finden Sie auf den Seiten 20 – 23.

Technische Daten sowie Detailinformationen finden Sie auf S. 71.



Geräteschrank Gr. 90, dunkelgrau-metallic
(mit Alu-Bodenrahmen und Alu-Bodenplatte als Zubehör)

Geräteschrank

KLEIN ABER FEIN

Schöner Schrank mit hohem Nutzwert

Wo Raum knapp ist, zeigt er seine Klasse. Im Garten, auf der Terrasse, in der Garage oder auf dem Balkon behütet und ordnet er, ohne Ihren Lebensraum einzuschränken. Mit dem Biohort-Geräteschrank können Sie Gartengeräte, Griller, Gartenmöbel u.Ä. regenwassergeschützt und diebstahlsicher verstauen. Er fügt sich durch die kompakte Grösse und dank seines eleganten Designs harmonisch in seinen Standort ein.

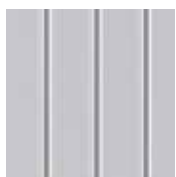

silber-metallic

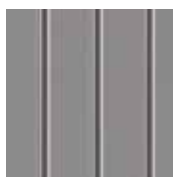

quarzgrau-metallic



dunkelgrau-metallic



dunkelgrün



Gr. 230, quarzgrau-metallic mit Alu-Bodenplatte und Alu-Bodenrahmen

grischa silva Holz
Lenn
Legno

- Zaunbau
- Gartenhäuser
- Sichtschutz
- Terrassenböden

www.grischa-silva.ch

Waldau - 7302 Landquart / Tel. 081 322 60 05

ab CHF 609.00

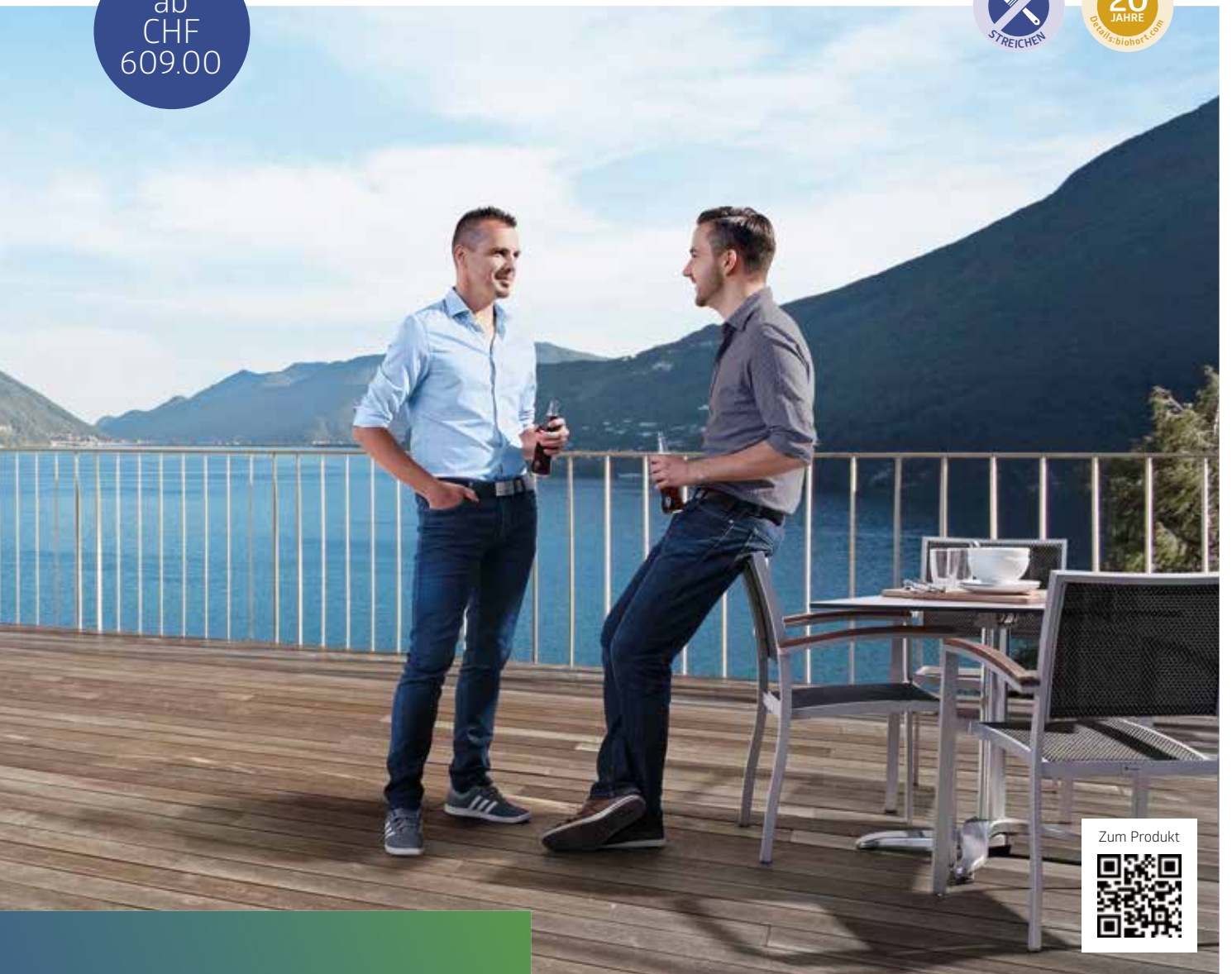

VORZÜGE

- unsichtbare, integrierte Durchlüftung
- regenwasserdicht

Sicherheit:

- 2-fach Verriegelung mit Drehgriff-Zylinderschloss

Grundausstattung:

- integriertes Ordnungssystem am Türinnenflügel (inkl. 6 Aufhängehaken)
- Gerätehalter (4 Stk.)
- Regalböden und Regalsteher (jeweils 2 Stk.)
- Windhaken zum Fixieren der geöffneten Türen

GRÖSSEN (CM, AUSSENMASSE)

Türöffnung:

Gr. 90: 65 x 170 cm (B x H), Gr. 150 und 230: 135 x 170 cm (B x H)

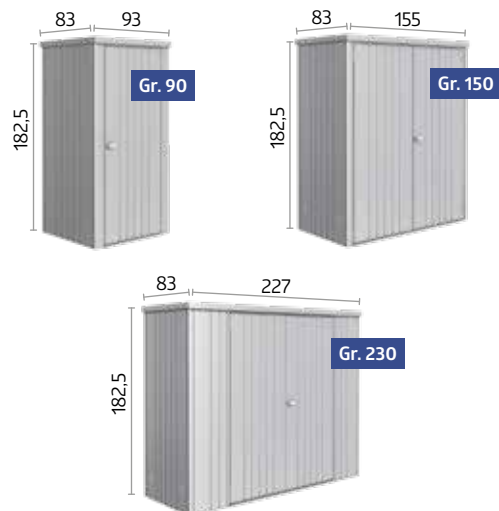

Optionales Zubehör finden Sie auf den Seiten 20 – 23.

Technische Daten sowie Detailinformationen finden Sie auf S. 71.



GRUNDAUSSTATTUNG



OPTIONALES ZUBEHÖR

		Neo**	HighLine®	Panorama®	AvantGarde®	Europa	Geräteschrank
01	Gerätehalter Konstruiert zum Aufhängen von Spaten, Rechen, Gartenschläuchen etc. Grundausrüstung: 4 Stück, (Ausnahme Gerätehaus Neo: 2 Stück).	✓ ★	✓ ★	✓ ★	✓ ★	✓ ★	✓ ★
02	Regalböden / Regalsteher Grundausrüstung: 2 Regalböden (Tiefe: 24,5 cm, Traglast: 15 kg pro Regalboden) und 2 Regalsteher. (Ausnahme Gerätehaus Neo: Hier werden keine Regalsteher benötigt). Zusätzliche Regalböden mit 24,5 cm bzw. 43,5 cm Tiefe sowie Regalsteher sind als Zubehör erhältlich. (Ausnahme Gerätehaus Neo: Regalböden mit 26 cm bzw. 44,5 cm Tiefe).	✓ ★	✓ ★	✓ ★	✓ ★	✓ ★	✓ ★
03	Werkzeughalter Grundausrüstung: 2 Werkzeughalter. Zur Befestigung auf der Innenseite des Türflügels. Max. 4 Werkzeughalter je Türflügel möglich.	✓ ★	✓ ★	✓ ★	✓ ★		
04	Regenfallrohr-Set Zwei Metall-Fallrohre in Hausfarbe mit Auslaufbogen inkl. Befestigungsmaterial.	✓	★	★	★	★	
05	Haken-Set Set bestehend aus je einem Kombi-, Stiel- und Schaufelhaken sowie einer Wandschiene, die in 2 Regalsteher* eingehängt wird.	★	★	★	★	★	★
06	Elektro-Montagepaneel Dezent verdeckte Kabelführung und einfache Montage von Schaltern und Steckdosen in variablen Positionen (ohne abgebildete Elektroausstattung).	★	★	★	★	★	★
07	LED-Leuchte Akkubetriebene Leuchte mit Bewegungssensor und Dauerlichtschalter; magnetische Anbringung möglich; inkl. USB-Ladekabel.	★	★	★	★	★	★
08	Einhängesack Ideal zum Aufbewahren von Kleinteilen, inkl. Wandschiene zum Einhängen in 2 Regalsteher*. Sack aus schwarzem Polyestergeflecht. Grösse (B x T x H): 67 x 34 x 20 cm (Ausnahme Gerätehaus Neo: 55 x 34 x 20 cm).	★	★	★	★	★	★
09	Klapptisch Der platzsparende Klapptisch wird in 2 Regalsteher* eingehängt. So haben Sie schnell eine stabile Arbeitsfläche. Traglast max. 30 kg, Grösse: 69 x 58 cm.		★	★	★	★	★
10	Bodenschwellen-Rampe Für Aussenseite und Innenseite, für bequemes Überfahren der Bodenschwelle, nur bei Alu-Bodenrahmen und Doppeltür möglich, Belastbarkeit max. 200 kg, Länge: 135 cm (Ausnahme Gerätehaus Neo: 163,5 cm)	★	★	★	★	★	★
11	Fahrradaufhängung „BikeMax“ Gerätehaus Europa: 6-fach höhenverstellbar, für Fahrräder bis 26 Zoll. Gerätehaus Neo, AvantGarde®, HighLine®, Panorama®: 8-fach höhenverstellbar für Fahrräder bis 29 Zoll. Absperrose für Fahrradschlösser integriert.	★	★	★	★	★	
12	Fahrradständer „BikeHolder“ Optimales Abstellen von Fahrrädern durch verstellbare Klemmbügel. Die Grundplatte wird in 2 Regalsteher* eingehängt. Schnelles und einfaches Fixieren der Fahrradreifen für max. 3 Fahrräder pro „BikeHolder“.	★	★	★	★	★	

* Regalsteher nicht im Lieferumfang enthalten. Ausnahme Gerätehaus Neo: Hier werden keine Regalsteher benötigt.

** Achtung: Gerätehaus Neo hat keine Sicken wie die anderen Gerätehäuser, dies wurde in der Darstellung nicht berücksichtigt.



01 Gerätehalter



02 Regalböden/Regalsteher



03 Werkzeughalter



04 Regenfallrohr-Set



05 Haken-Set



06 Elektro-Montagepaneel



07 LED-Leuchte



08 Einhängesack



09 Klapptisch



10 Bodenschwellen-Rampe



11 Fahrradaufhängung „BikeMax“



12 Fahrradständer „BikeHolder“



GRUNDAUSSTATTUNG



OPTIONALES ZUBEHÖR

		Neo	HighLine®	Panorama®	AvantGarde®	Europa	Geräteschrank
13	Alu-Bodenrahmen Er verleiht dem Gerätehaus auf unebenem Boden (z. B. Wiese) auch ohne Fundament die notwendige Stabilität. Die mitgelieferten Bodenanker tragen zur Sturmsicherheit bei.	★	★	★	★	★	★
14	Alu-Bodenplatte Der hochwertige Alu-Riffelblechboden besteht je nach Hausgrösse aus 1-5 Segmenten inkl. Verbindungsprofilen. Zur Verlegung ist der Alu-Bodenrahmen erforderlich.	★	★	★	★	★	★
15a	SmartBase Der perfekte Boden für festen Untergrund (betonierte oder gepflasterte Flächen). Leichte Bodenunebenheiten von bis zu 40 mm können ausgeglichen werden. Details siehe Seite 24 – 25.	★	★	★	★	★	★
15b	SmartBase^{PLUS} Optimale Lösung für Hangneigungen und Wiesen. Patentiertes System mit Erdschrauben zum Ausgleich von bis zu 15 cm Gefälle. Details siehe Seite 24 – 25.	★	★	★	★	★	★
16	FloraBoard Zwei Steher in der Farbe des Gerätehauses werden an der Aussenwand angeschraubt und die Blumenkästen in beliebiger Höhe eingehängt. Kunststoffeinsätze zur einfacheren Bepflanzung werden standardmässig mitgeliefert.		★	★	★		
17	Doppeltür Erleichtert Ihnen das Ein- und Ausfahren mit grossen Geräten. Der 2. Türflügel ist innen mit einer Drehverriegelung und mit einer Gasdruckfeder (Ausnahme Gerätehaus Europa und Geräteschrank) ausgestattet.	★	★	★	★	✓	✓
18	Zusatztür Im Lieferumfang der Zusatztür sind eine Edelstahl-Drückergarnitur mit Normzylinder, eine 3-fach Verriegelung, eine Gasdruckfeder, Scharniere, zwei Werkzeughalter sowie die passenden seitlichen Türanschlagbleche enthalten. Der Türanschlag ist rechts und auf Anfrage auch links möglich. Ihr Gerätehaus „Europa“ kann mit zusätzlichen Standardtüren (z. B. für den Einbau in der Seitenwand) ausgestattet werden. Ausserdem können Sie eine extrabreite Tür mit den Massen 171 x 170 cm zusätzlich oder statt der Standardtür bestellen (nur aussermittiger Einbau).*	★	★	★	★		★
19	Hausverlängerung Europa* Für die Häuser mit den Breiten 244 cm bzw. 316 cm stehen Verbindungsmodule zur Verfügung. Somit können zwei Gerätehäuser der Länge nach zu einem grossen Haus zusammengefügt werden. Die Giebel der beiden Häuser werden an der Verbindungsstelle mit Profilen unterstützt und verbunden. Die Durchgangshöhe beträgt hier 170 cm (wie Türhöhe).					★	
20	Seitendach Das Seitendach wird am Gerätehaus HighLine® (ab Gr. H2) jeweils an der Seite mit der Regenrinne – wahlweise ein- oder beidseitig – fixiert. So entsteht eine überdachte Freifläche im Ausmass der einfachen/ doppelten Grundfläche des Gerätehauses. Die Alu-Stützen sind mit höhenverstellbaren Füüssen ausgestattet. Das Regenfallrohr ist inkludiert. Das Seitendach für das Gerätehaus Europa kann wahlweise links, rechts oder beidseitig angebaut werden. Der Bausatz enthält die Stützen, ein kurzes Regenfallrohr und das Befestigungsmaterial (nicht für Grösse 1 und Grösse 2A erhältlich).		★			★	
21	Seiten- und Rückwand für Seitendach Gerätehaus HighLine® Wahlweise werden eine Rückwand und/oder eine Seitenwand am Seitendach des Gerätehauses HighLine® (ab Gr. H2) angebracht. Sie sind in der Farbe des Hauses erhältlich.		★				
22	Fensterelement Das Seitenwandelement mit Metallrahmen-Ausstellfenster (Kunststoffglas) bringt Tageslicht ins Gerätehaus Europa (Fensteröffnung 50 x 60 cm).					★	
23	Lichtpaneel Das getönte Lichtpaneel aus Acrylglas (Masse: 28 x 207 cm) ist in einem Metallrahmen verbaut und kann flexibel in jede Seitenwand eingebaut werden, jedoch nicht nebeneinander.	★					
24	Innenverkleidung Die grauweissen Innenwandpaneele werden einfach in den Seitenwänden eingehängt und verschraubt.	★					
25	Isolierung Die Innenwandverkleidung kann zusätzlich noch mit einer 40 mm starken Isolierung (Styroporplatten) ausgestattet werden, wodurch sich viele neue Nutzungsmöglichkeiten für das Gerätehaus eröffnen.	★					

* Preis auf Anfrage



13 Alu-Bodenrahmen/
14 Alu-Bodenplatte

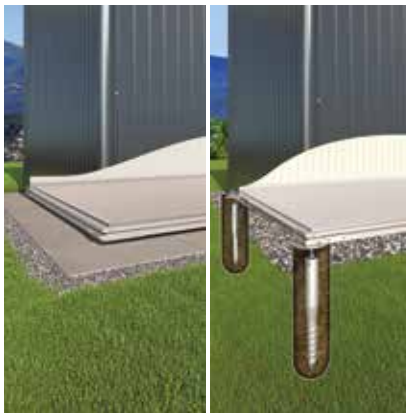

15a SmartBase 15b SmartBase^{PLUS}



16 FloraBoard



17 Doppeltür/
18 Zusatztür



18 Zusatztür/
19 Hausverlängerung



20 Seitendach für Gerätehaus HighLine®/Europa



21 Seiten- und Rückwand für Seitendach Gerätehaus HighLine®



22 Fensterelement für Gerätehaus Europa



23 Lichtpaneel für Gerätehaus Neo



ohne Innenwand-
verkleidung ← → mit
Innenwand-
verkleidung

24 Innenverkleidung/
25 Isolierung für Gerätehaus Neo
(unsichtbar)



SmartBase

Perfekter Boden für festen Untergrund

Das Biohort SmartBase Fundament ist das ideale Fundament für betonierte oder gepflasterte Flächen. Es besteht aus hochwertigen Aludielen, einem speziellen Fundamentrahmen und höhenverstellbaren Stellfüssen. So können leichte Bodenunebenheiten von bis zu 4 cm ausgeglichen werden.

Montagedauer: 1 – 2 Stunden zu zweit (je nach handwerklichem Geschick und Grösse). **Werkzeug*:** Wasserwaage, Bohrmaschine, Gabelschlüssel SW13 und SW24.

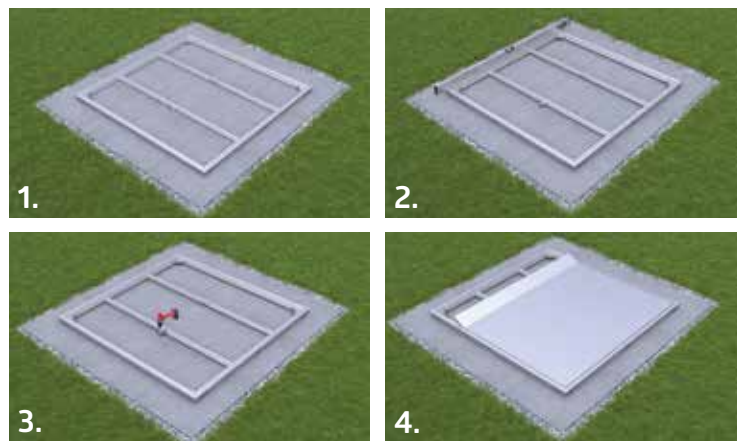

1. Montage des Rahmens
3. Verschrauben der Stellfüsse mit Untergrund

2. Stellfüsse anbringen und Rahmenkonstruktion ausrichten
4. Aludielen befestigen

VORZÜGE

- Ausgleich von Unebenheiten durch Stellfüsse
- bei Bedarf leicht zu entfernen
- exakte Abstimmung auf alle Biohort Gerätehäuser, Geräteschränke und die MiniGarage
- Sturmsicherheit
- Belastbarkeit max. 200 kg/m²

Grundausrüstung:

- Aludielen mit gerillter Oberfläche
- speziell konzipierter Fundamentrahmen
- feuerverzinkte Stellfüsse
- Stellfüsse mit Höhenausgleich
- integrierte Wasserbarriere zum Schutz vor Wassereintritt

Alu-Bodenrahmen und Alu-Bodenplatte sind nicht mehr erforderlich!

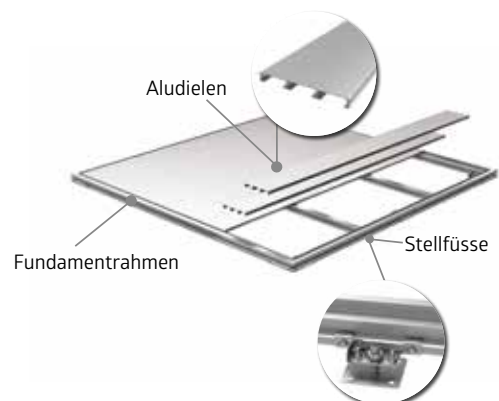

* nicht im Lieferumfang enthalten



SmartBase^{PLUS}

Optimaler Boden für Hangneigungen und Wiesen

Im Unterschied zum SmartBase-Fundament beinhaltet das patentierte System SmartBase^{PLUS} Erdschrauben anstelle der Stellfüsse. Diese werden direkt in das Erdreich geschraubt und können Gefälle bis zu 15 cm ausgleichen (für grössere Höhenunterschiede sind Verlängerungen auf Anfrage erhältlich). Hierfür sollte der Boden kompakt und frei von grossen Steinen sein.

Montagedauer: 2 – 4 Stunden zu zweit (je nach handwerklichem Geschick und Grösse). **Werkzeug:** Schlagbohrmaschine, Bohrer Ø 40 x 600 mm, Wasserwaage, Bohrmaschine, Gabelschlüssel SW13 und SW24, Schaufel.



1. Bauplatz vorbereiten und Erdschrauben eindrehen
3. Rahmen positionieren und verschrauben

2. Montageplatten anbringen und ausrichten
4. Aludielen befestigen

* nicht im Lieferumfang enthalten

VORZÜGE

- wenig Bodenaushub
- kein Schotterfrostkoffer erforderlich
- Ausgleich von Unebenheiten mit Erdschrauben
- bei Bedarf leicht zu entfernen
- exakte Abstimmung auf alle Biohort Gerätehäuser, Geräteschränke und die MiniGarage
- Sturmsicherheit
- Belastbarkeit max. 200 kg/m²

Grundausrüstung:

- Aludielen mit gerillter Oberfläche
- speziell konzipierter Fundamentrahmen
- feuerverzinkte Erdschrauben
- mehrfach verstellbare Montageplatten
- inklusive Handeindrehwerkzeug
- integrierte Wasserbarriere zum Schutz vor Wassereintritt

Alu-Bodenrahmen und Alu-Bodenplatte sind nicht mehr erforderlich!

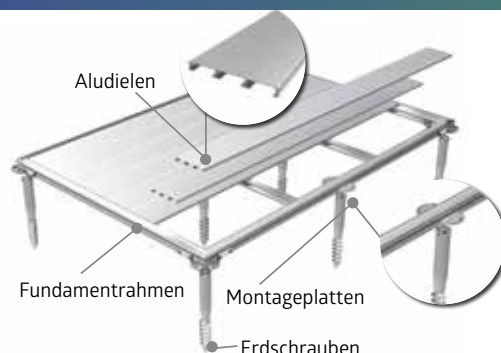



optionale Glaselemente

CasaNova® 3x5, quarzgrau-metallic
(mit Alu-Bodenrahmen, Aussenbeleuchtung, zwei Glaselementen und Glasdoppeltür als Zubehör)

CasaNova®

DESIGN, DAS SICH
IHREN WÜNSCHEN
ANPASST

Das High-End-Metallgebäude mit isolierten Seitenwänden

Ob als Gerätehaus, Werkstatt oder Saunahaus – das isolierte Design-Nebengebäude CasaNova® beweist mit umfangreichen Ausstattungsvarianten einzigartige Flexibilität und passt sich exakt Ihren Vorstellungen an. Ganz gleich, ob Sie nach funktionalem Stauraum und einer Überwinterungsmöglichkeit für Pflanzen suchen oder sich eine Ruheoase im Freien schaffen wollen: Mit dem CasaNova® erfüllen sich Ihre Wünsche auf einem einzigartigen Qualitätsniveau.



silber-
metallic

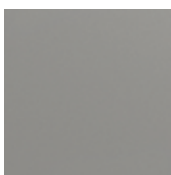

quarzgrau-
metallic



dunkelgrau-
metallic



isolierte Seitenwände/Türelement
Sandwichelement mit 40 mm Kern aus
Styropor (EPS W20)



..... optionale Glasdoppeltür

VORZÜGE

- isolierte Sandwichelemente mit einem Kern aus Styropor (EPS 20, 40 mm)

Sicherheit:

- 3-fach Verriegelung mit Edelstahl-Drückergarnitur
- Dach- bzw. Schneelast bis zu 215 kg/m² (abzüglich der Dachbeschwerung wie z. B. Begrünung)

Funktionalität:

- gut beheizbar durch Wärmedämmung; U-Wert Seitenwände: 0,76 W/(m²K)
- Türanschlag rechts oder links frei wählbar
- grosse Auswahl an Zubehör für den Innenausbau
- Belüftung durch zu öffnende Acrylglas-Oberlichte
- komfortable Türöffnung mit Gasdruckfeder

Zum Produkt



EXTRA
PROSPEKT
anfordern unter
www.biohort.com



9 GRÖSSEN, 3 FARBEN UND UNZÄHLIGE MÖGLICHKEITEN

Mögliche Grundflächen von 3x2 m bis 4x6 m.

Dank der Modulbauweise sind Ihren Wünschen keine Grenzen gesetzt. Tor, Türen und Fenster können frei nach Ihren Vorstellungen platziert werden.

Konfigurieren Sie jetzt Ihr CasaNova®!
biohort.com/3d-konfigurator

PRAKTISCHE DETAILS UND VIELE ANWENDUNGSGEBIETE



SPA und Wellness

Abb. CasaNova® 3x4, dunkelgrau-metallic mit Alu-Bodenrahmen, 2 Glaselementen, Aussenbeleuchtung und Sauna als Zubehör



KFZ und Werkstatt

Abb. CasaNova® 3x5, dunkelgrau-metallic mit Deckensektionaltor, Zusatztür und Dreh-Kippfenster



Hobby und Sport

Abb. CasaNova® 3x4, dunkelgrau-metallic mit Alu-Bodenrahmen, Alu-Bodenplatte, 2.Türflügel, Aussenbeleuchtung und zwei Glaselementen als Zubehör



Homeoffice/Rückzugsort

Abb. CasaNova® 3x4, dunkelgrau-metallic mit Alu-Bodenrahmen, zwei Glaselementen und Aussenbeleuchtung



grischa silva  Holz
Lenn
Legno

- Zaunbau
- Gartenhäuser
- Sichtschutz
- Terrassenböden

www.grischa-silva.ch

Waldau - 7302 Landquart / Tel. 081 322 60 05

EINE FRAGE DES GUTEN STILS



30 Romeo®



32 StoreMax®



34 HighBoard



36 LoungeBox®



38 FreizeitBox



Terrassenschrank Romeo®
Gr. M, silber-metallic

Romeo®

TERRASSEN- SCHRANK

Mehr Raum für das Wesentliche

Der Terrassenschrank Romeo® schafft Raum, ohne selbst viel zu benötigen. Ausserdem verwöhnt er alle Balkon- und Terrassen-Geniesser mit einer individuellen Regal-Ausstattung, mittels Gasdruckfedern sanft schliessenden Türen und vielen weiteren typischen Biohort-Details!



silber-
metallic

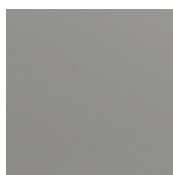

quarzgrau-
metallic



dunkelgrau-
metallic



Gr. L, dunkelgrau-metallic



VORZÜGE

- regenwasserdicht
- unsichtbare, integrierte Durchlüftung

Sicherheit:

- 3-fach Verriegelung mit Drehgriff-Zylinderschloss

Funktionalität:

- komfortable Türöffnung mit Gasdruckfeder

Grundausrüstung:

- Regalböden (2 Stk.) und Regalsteher (3 Stk.)
- Ordnungssystem an der Türinnenseite (inkl. 6 Aufhängehaken)

Zum Produkt



GRÖSSEN (CM)

Türöffnung:

103 x 131 cm (B x H)



OPTIONALES ZUBEHÖR



Regalböden (2 Stk.)

Feuerverzinkte Stahlböden (61 x 43 cm) – zusätzlich zu den bereits in der Grundausrüstung enthaltenen Regalböden optional erhältlich.

ab
CHF
1'249.00



StoreMax® Gr. 120,
quarzgrau-metallic

StoreMax®

AUSSEN DESIGN
INNEN PLATZ

Gartengenuss auf höchstem Niveau

Ein Garten ist eine Wohlfühloase – zumindest, wenn er aufgeräumt ist. Genau dafür bietet der StoreMax® maximalen Stauraum auf wenig Platz, der mit Regalen und Zwischenböden noch individuell eingeteilt werden kann. Ob Rasenmäher-Garage, Gartenwerkzeug-Truhe oder Stauraum für Kissen, hinter dem zweigeteilten Öffnungssystem findet sich Platz für alles!



silber-
metallic



quarzgrau-
metallic



dunkelgrau-
metallic



Der obere Rollladen kann
separat geöffnet werden.



Für das vollständige Öffnen
des StoreMax® gleitet der
vordere Rollladen nach hinten.

grischa silva 

- Zaunbau
- Gartenhäuser
- Sichtschutz
- Terrassenböden

www.grischa-silva.ch

Waldau - 7302 Landquart / Tel. 081 322 60 05



VORZÜGE

- regenwasserdicht
- Rollladen aus Aluminium

Sicherheit:

- 2-fach Verriegelung mit Drehgriff-Zylinderschloss

Funktionalität:

- leichte Bedienung durch Federunterstützung

Grundausrüstung:

- Werkzeughalter an den Innenseiten der Seitenwände

Zum Produkt



GRÖSSEN (CM)

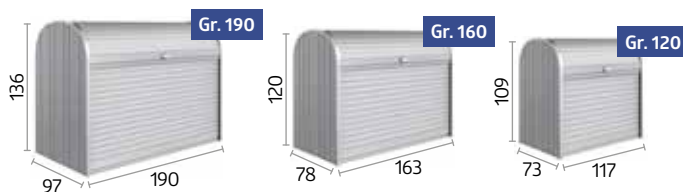

OPTIONALES ZUBEHÖR



Eckregale-Set (passend für Grösse 120 & 160)

2 Regalböden (Dreieckform) mit Regalhalter, 5-fach höhenverstellbar, nachträglich einfach ohne Werkzeug einzubauen, wahlweise links oder rechts montierbar.



Regale-Set (passend für Grösse 190)

2 Stahlböden (72 x 24,5 cm) und 2 Regalsteher.



Zwischenboden (passend für Grösse 160 & 190)

2-teiliger Stahlboden mit Regalstützen, Traglast ca. 100 kg, auch als 2-teiliges Regal verwendbar, 5-fach höhenverstellbar, nachträglich einfach einzubauen.



HighBoard Gr. 160, dunkelgrau-metallic
(mit Werkzeughalter und Zwischenboden als Zubehör)

HighBoard

HIGHLIGHT AUF DER TERRASSE

Multitalent zum Aufbewahren

Die Einsatzmöglichkeiten des HighBoard sind dank Flügeltüren und Deckelöffnung vielfältig: ob als Stauraum für Kissen, Gartentensilien oder als ideale Ergänzung zu Ihrer Outdoor-Küche – alles ist witterungsgeschützt und ordentlich verstaut. Die edle Optik wurde von Industriedesignern entworfen und ist garantiert ein Highlight auf jeder Terrasse.



silber-
metallic

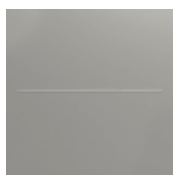

quarzgrau-
metallic



dunkelgrau-
metallic



Gr. 160, silber-metallic mit Zwischenboden



VORZÜGE

- regenwasserdicht
- unsichtbare, integrierte Durchlüftung
- Deckel aus Aluminium

Sicherheit:

- Verriegelung mit Drehknebel-Zylinderschloss

Funktionalität:

- komfortable Deckel- und Türöffnung mit Gasdruckfeder

Grundausrüstung:

- Mülltonnen-Deckelöffner (3 Stk.)



GRÖSSEN (CM)

Türöffnung:

Gr. 160: 140 x 100 cm (B x H)
Gr. 200: 167 x 110 cm (B x H)

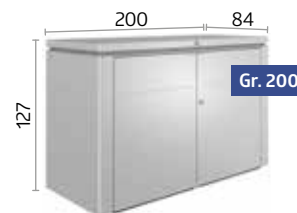

OPTIONALES ZUBEHÖR



Einhängesack

Der Sack aus schwarzem Polyestergeflecht bietet zusätzlichen Stauraum und wird einfach am Rahmen eingehängt. Belastbarkeit max. 10 kg.



Werkzeughalter

Zur Befestigung auf der Innenseite der Türflügel. Max. 2 Werkzeughalter je Türflügel möglich.



Zwischenboden

In Silber-metallic, 9-fach höhenverstellbar. Einfach einzubauen und variabel verwendbar (z. B. als durchgehender Boden oder als Regal). Belastbarkeit max. 50 kg.



Deckelnetz

Die Lösung für Kleinteile. Kann einfach an der Deckelinnenseite angebracht werden.

ab
CHF
1'129.00



LoungeBox® Gr. 160,
dunkelgrau-metallic

LoungeBox®

STILVOLLE
ELEGANZ

Design für hohe Ansprüche

Die LoungeBox® ist der perfekte Stauraum für Sitzkissen und viele Dinge, die sonst keinen Platz haben. Durch die ansprechende Optik passt sie perfekt auf jede Terrasse.



silber-
metallic



quarzgrau-
metallic



dunkelgrau-
metallic



Gr. 160, dunkelgrau-metallic

grischa silva 

- Zaunbau
- Gartenhäuser
- Sichtschutz
- Terrassenböden



VORZÜGE

- regenwasserdicht
- unsichtbare, integrierte Durchlüftung
- Deckel aus Aluminium

Sicherheit:

- Verriegelung mit Drehnebel-Zylinderschloss

Funktionalität:

- komfortable Deckelöffnung mit Gasdruckfeder

GRÖSSEN (CM)

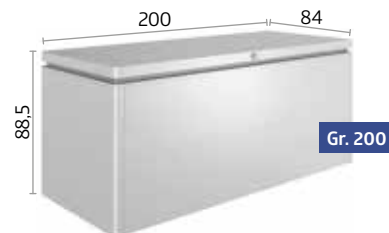
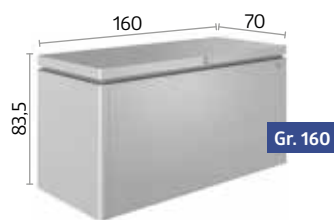

OPTIONALES ZUBEHÖR



Einhängesack

Der Sack aus schwarzem Polyestergeflecht bietet zusätzlichen Stauraum und wird einfach am Rahmen eingehängt. Belastbarkeit max. 10 kg.



Deckelnetz

Die Lösung für Kleinteile. Kann einfach an der Deckelinnenseite angebracht werden.



FreizeitBox,
quarzgrau-metallic

FreizeitBox

FORMSCHÖN &
LANGLEBIG

Die perfekte Truhe für aussen

Sie steckt locker all das weg, wofür Sie keinen geeigneten Aufbewahrungsort haben. Ideal zum Verstauen von Sitzkissen, Sonnenliegen, Klappstühlen, Spielzeug, Sport- und Camping-utensilien. 3 Grössen, 5 Farben – für alle Ansprüche. Durch hochwertige Materialien eine dauerhafte Lösung.



weiss

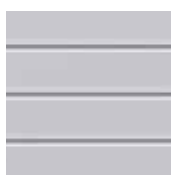

silber-metallic



quarzgrau-
metallic



dunkelgrau-
metallic

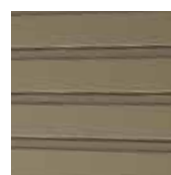

bronze-
metallic



VORZÜGE

- regenwasserdicht
- unsichtbare, integrierte Durchlüftung

Sicherheit:

- 2-fach Verriegelung mit Drehgriff-Zylinderschloss

Funktionalität:

- komfortable Deckelöffnung mit Gasdruckfeder

Zum Produkt



GRÖSSEN (CM)

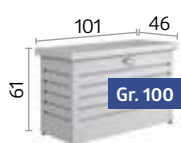

Gr. 100

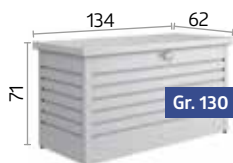

Gr. 130

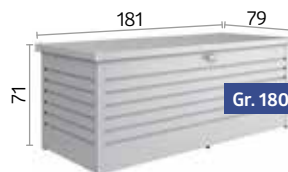

Gr. 180

TIPP: Ideal auch als Paket-Box!



OPTIONALES ZUBEHÖR



Einhängesack

Der Sack aus schwarzem Polyestergeflecht bietet zusätzlichen Stauraum und wird einfach am Rahmen eingehängt. Belastbarkeit max. 10 kg.



Deckelnetz

Die Lösung für Kleinteile. Kann einfach an der Deckelinnenseite angebracht werden. In der FreizeitBox 180 können zwei Netze nebeneinander fixiert werden.



Paketbox-Kit

Edelstahl-Verschlussbügel und Vorhangschloss mit Ziffernkombination und Edelstahl-Sicherungsseil.





AUS LIEBE ZUM FAHRRAD



42 MiniGarage



44 StoreMax®



46 HighBoard



MiniGarage, silber-metallic
(mit Alu-Bodenrahmen, Alu-Bodenplatte, Fahrradhängeschiene und Regalsystem als Zubehör)

MiniGarage

KLEIN MIT GROSSEM NUTZEN

Multifunktionales Platzwunder ohne Genehmigungspflicht*

In der MiniGarage können Sie bis zu 2 Fahrräder oder Gartengeräte und Gartenmöbel etc. ideal verstauen. Mit einer Höhe von nur 145 cm unterliegt sie grundsätzlich keiner Genehmigungspflicht*. Das intelligente Schienensystem (optional) erleichtert das Einstellen des Fahrrades: Hinterrad auf Bodenschiene stellen, Fahrradlenker in ausziehbare obere Schiene einhängen, einschieben, fertig! Zum Verstauen von Gartenwerkzeug leistet das ausziehbare Regalsystem mit 2 Böden (150cm Länge) wertvolle Dienste. Die MiniGarage – multifunktional im Einsatz, modern im Design.

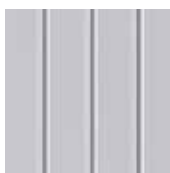

silber-metallic



dunkelgrau-metallic



MiniGarage, silber-metallic mit zwei Fahrradhängeschiene und Elektro-Montagepaneel

* Bitte beachten Sie die örtlich unterschiedlichen Vorschriften!



VORZÜGE

- regenwasserdicht
- unsichtbare, integrierte Durchlüftung

Sicherheit:

- 3-fach Verriegelung mit Drehgriff-Zylinderschloss

Funktionalität:

- komfortable Türöffnung mit Gasdruckfeder

Grundausrüstung:

- Ordnungssystem an der Türinnenseite (inkl. 6 Aufhängehaken)

Zum Produkt



GRÖSSE (CM)

Türöffnung:

103 x 131 cm (B x H)

Innenmasse:

117 x 195 x 137 cm (B x T x H)

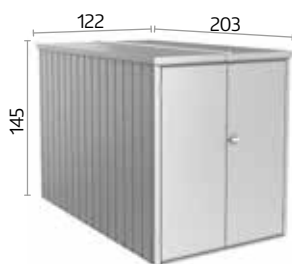

TIPP: Auch mit Elektro-Montagepaneel erhältlich. Details siehe Seite 20.



OPTIONALES ZUBEHÖR



Fahrradhängeschiene

Ausziehbar, mit Führungsschiene am Boden, zum bequemen Ein- und Ausfahren der Fahrräder.

Max. 2 Fahrradhängeschienen möglich.



Alu-Bodenrahmen/Alu-Bodenplatte

Der Alu-Bodenrahmen verleiht der MiniGarage auch auf unebenem Boden die notwendige Stabilität. Der hochwertige und elegante Alu-Riffelblechboden kann nur in Verbindung mit dem Alu-Bodenrahmen verlegt werden.



Regalsystem

Ausziehbar, bestehend aus zwei Regalböden inkl. Führungsschienen (Masse je Boden: B 43 x T 150 x H 5 cm) höhenverstellbar.

Belastbarkeit max. 15 kg je Boden.

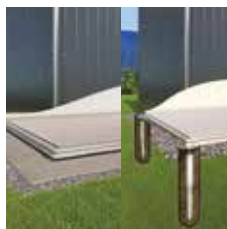

SmartBase/SmartBase^{PLUS}

Komplettes System bestehend aus Aluprofilen, Aludielen und Stellfüßen bzw. Erdschrauben. Perfekt zum Ausgleichen von leichtem Gefälle.

Details siehe Seite 24 – 25.



StoreMax® Gr. 190,
silber-metallic

StoreMax®

ROLLLADEN HOCH RADSPASS RAUS

Macht eine gute Figur

Direkt vorm Haus, jederzeit startklar: Die regensichere Fahrrad-Garage StoreMax® mit „bikeHolder“ bietet maximalen Stauraum auf wenig Platz – optimal dimensioniert für bis zu zwei Fahrräder. Die besonders leichtgängige Rollladenführung schont die Kraftreserven für die Tour und sichert das wertvolle Bike mit einer robusten Zylinderschloss-Verriegelung.



silber-
metallic



quarzgrau-
metallic



dunkelgrau-
metallic



Der obere Rollladen kann
separat geöffnet werden.



Für das vollständige Öffnen
des StoreMax® gleitet der
vordere Rollladen nach hinten.



VORZÜGE

- regenwasserdicht
- Rollladen aus Aluminium

Sicherheit:

- 2-fach Verriegelung mit Drehgriff-Zylinderschloss

Funktionalität:

- leichte Bedienung durch Federunterstützung

Grundausrüstung:

- Werkzeughalter an den Innenseiten der Seitenwände

Zum Produkt



GRÖSSE (CM)

Innenmasse:

188 x 86 cm (B x T)

Fassungsvermögen:

2 Erwachsenen-Fahrräder



OPTIONALES ZUBEHÖR



Fahrradständer-Set „BikeHolder“

Die Grundplatte inkl. verstellbarer Klemmbügel wird in 2 Regalsteher eingehängt und ermöglicht das optimale Abstellen von 2 Fahrrädern, inklusive 2 Regalsteher.



HighBoard Gr. 200, quarzgrau-metallic
(mit Fahrradständer „BikeHolder“ als Zubehör)

HighBoard

HIER PARKT DAS FAHRRAD

Hochwertiges sicher verstaut

Radfahren hält den Menschen fit – und das HighBoard Ihr Fahrrad: absolut regengeschützt, mit integrierter Durchlüftung, speziellen Fahrradhalterungen und robuster Zylinderschloss-Verriegelung gegen Langfinger. Bis zu zwei Räder lassen sich durch den zusätzlich zu öffnenden Deckel bequem ein- und ausparken. So steht der spontanen Radtour nichts mehr im Weg.



silber-
metallic



quarzgrau-
metallic

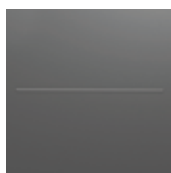

dunkelgrau-
metallic



Gr. 200, silber-metallic mit Fahrradständer „BikeHolder“



VORZÜGE

- regenwasserdicht
- unsichtbare, integrierte Durchlüftung
- Deckel aus Aluminium

Sicherheit:

- Verriegelung mit Drehknebel-Zylinderschloss

Funktionalität:

- komfortable Deckel- und Türöffnung mit Gasdruckfeder

Grundausrüstung:

- Mülltonnen-Deckelöffner (3 Stk.)

Zum Produkt



GRÖSSE (CM)

Türöffnung:

167 x 110 cm (B x H)

Innenmasse:

195 x 76 x 120 cm (B x T x H)

Fassungsvermögen:

2 Erwachsenen-Fahrräder



OPTIONALES ZUBEHÖR



Fahrradständer „BikeHolder“

Die Grundplatte inkl. verstellbarer Klemmbügel wird an der Seitenwand eingehängt und ermöglicht das Abstellen von 2 Fahrrädern.



Werkzeughalter

Zur Befestigung auf der Innenseite der Türflügel. Max. 2 Werkzeughalter je Türflügel möglich.



Elektromontagepaneel

Dezent verdeckte Kabelführung und einfache Montage von Schaltern und Steckdosen in variablen Positionen (ohne abgebildete Elektroausstattung).



Deckelnetz

Die Lösung für Kleinteile. Kann einfach an der Deckelinnenseite angebracht werden.



DIE SCHÖNSTE ART, MÜLL ZU TRENNEN

grischa silva 

- Zaunbau
- Gartenhäuser
- Sichtschutz
- Terrassenböden

www.grischa-silva.ch

Waldau - 7302 Landquart / Tel. 081 322 60 05



50 Alex®



52 StoreMax®



54 HighBoard



drei kombinierte Mülltonnenboxen Alex®
Farbvariante: 1
(silber-metallic)

Alex®

MODULARE MÜLLTONNENBOX

Modernes Design, clevere Details

Beim neuen Mülltonnen-System Alex lassen sich auch nachträglich beliebig viele Boxen aneinanderreihen und somit auch Trennsysteme optimal unterbringen. Die Mülltonne lässt sich einfach herauskippen, der Haltebügel fixiert sie in der Schräglage und erleichtert die Befüllung. Mit seinem modernen Design macht Alex in jeder Zufahrt eine gute Figur!



silber-metallic

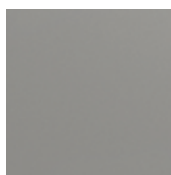

quarzgrau-metallic



dunkelgrau-metallic

Ein- oder zweifarbig erhältlich (für die Tür und das Dach kann ohne Aufpreis eine Zweitfarbe gewählt werden).



zwei kombinierte Mülltonnenboxen Alex®,
Farbvariante: 3.2
(dunkelgrau-metallic/quarzgrau-metallic)

Funktionsboden zum Positionieren der Mülltonnenräder



VORZÜGE

- beliebig erweiterbar durch modulare Bauweise
- integrierte Durchlüftung
- stabiles Dach für Pflanzgefäße
- regenwasserdicht

Sicherheit:

- Verriegelung mit Drehknebel-Zylinderschloss

Grundausrüstung:

- Auffangbügel zum Herauskippen der Mülltonne
- Funktionsboden zum Positionieren der Mülltonnenräder
- Ordnungssystem an den Türinnenseiten (inkl. 3 Aufhängehaken)

Zum Produkt



GRÖSSE (CM)

Türöffnung:

65 x 118 cm (B x H)

Fassungsvermögen:

120l Mülltonne oder
240l Mülltonne



OPTIONALES ZUBEHÖR



Verbindungselement

Die Verbindungsbleche decken den Spalt zwischen zwei Mülltonnenboxen an der Vorder- und Rückseite ab.



Gleichschliessende Schlösser

Bei Verwendung von mehreren Boxen wird der Zugang mit nur einem einzigen Schlüssel möglich.



StoreMax® Gr. 160,
dunkelgrau-metallic

StoreMax®

DESIGNERMANTEL FÜR DIE TONNE

Elegante Funktionalität

Bis zu drei 240l Mülltonnen verschwinden wie von Zauberhand hinter dem leicht gleitenden Rollladen. Das zweigeteilte Öffnungssystem erlaubt mittels separat zu öffnendem oberem Rollladen die komfortable Befüllung der verborgenen Tonnen – und durch die Möglichkeit der vollständigen Öffnung deren einfache Entnahme zur Entleerung.



silber-
metallic



quarzgrau-
metallic



dunkelgrau-
metallic



Der obere Rollladen kann
separat geöffnet werden.



Für das vollständige Öffnen
des StoreMax® gleitet der
vordere Rollladen nach hinten.



VORZÜGE

- regenwasserdicht
- Rollläden aus Aluminium

Sicherheit:

- 2-fach Verriegelung mit Drehgriff-Zylinderschloss

Funktionalität:

- leichte Bedienung durch Federunterstützung

Grundausrüstung:

- Werkzeughalter an den Innenseiten der Seitenwände

grischa silva Holz
Lenn
Legno

Zum Produkt



GRÖSSEN (CM)

Fassungsvermögen:

Gr. 120: 2 x 120l Mülltonnen

Gr. 160: 3 x 120l Mülltonnen oder 2 x 240l Mülltonnen, quer

Gr. 190: 3 x 120l Mülltonnen oder 3 x 240l Mülltonnen



OPTIONALES ZUBEHÖR



Eckregale-Set (passend für Grösse 120 & 160)

2 Regalböden (Dreieckform) mit Regalhalter, 5-fach höhenverstellbar, nachträglich einfach ohne Werkzeug einzubauen, wahlweise links oder rechts montierbar.



HighBoard Gr. 200,
silber-metallic

HighBoard

EDLES IM
VORGARTEN

Unschönes schön verpackt

Mülltonnen sind kein schöner Anblick – ausser sie verschwinden hinter edlem Industriedesign. Zusätzlich macht das HighBoard mit seinen grosszügigen Flügeltüren und der zusätzlichen Deckelöffnung sowohl das Befüllen als auch das Entleeren der Tonnen zum Kinderspiel. Und die robuste Zylinderschloss-Verriegelung beugt der Ablagerung von Fremdmüll vor.



silber-
metallic



quarzgrau-
metallic



dunkelgrau-
metallic



Gr. 200, silber-metallic



VORZÜGE

- regenwasserdicht
- unsichtbare, integrierte Durchlüftung
- Deckel aus Aluminium

Sicherheit:

- Verriegelung mit Drehnebel-Zylinderschloss

Funktionalität:

- komfortable Deckel- und Türöffnung mit Gasdruckfeder

Grundausrüstung:

- Mülltonnen-Deckelöffner (3 Stk.)

Zum Produkt



GRÖSSEN (CM)

Türöffnung:

Gr. 160: 141 x 98 cm (B x H)

Gr. 200: 167 x 110 cm (B x H)

Fassungsvermögen:

Gr. 160: 3 x 120l Mülltonnen

Gr. 200: 3 x 120l Mülltonnen oder 3 x 240l Mülltonnen

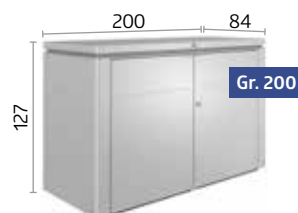

OPTIONALES ZUBEHÖR



Werkzeughalter

Zur Befestigung auf der Innenseite der Türflügel.
Max. 2 Werkzeughalter je Türflügel möglich.

HIER
BLÜHE
ICH AUF



58 HochBeet



60 Belvedere®



62 MonAmi®



64 WoodStock®



66 Charly®



HochBeet 2x1,
dunkelgrau-metallic

HochBeet

CLEVER ANBAUEN

Schönste Aussicht auf beste Ernte

Hochbeete erleichtern den Anbau und maximieren die Ernte – aber erst das Biohort HochBeet perfektioniert das schönste Hobby der Welt mit intelligentem Design und praktischer Funktionalität. Raffinierte Details machen es zu einem Hingucker, der viel mehr zu bieten hat als nur Schönheit!

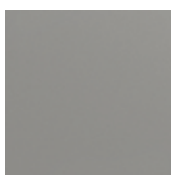

quarzgrau-
metallic



dunkelgrau-
metallic



Schiebeelement/Vorbereitung für Bewässerung

Einfache Entleerung durch Schiebeelemente, Durchführung für Bewässerungsschlauch an den Seitenelementen (Masse: 17 x 17 mm, Ausnahme HochBeet Gr. 2x2).

ab
CHF
489.00



VORZÜGE

- extrem langlebig
- in 10 min. montiert - nur 8 Schrauben

Sicherheit:

- integrierter Nagerschutz aus Glasfasergewebe

Funktionalität:

- optionaler Schneckenschutz, Frühbeetaufsatz und Zwischenboden
- einfache Entleerung durch leicht zu öffnende Seitenteile
- Vorbereitung für Bewässerungsschlauch

grischa silva Holz
Lenn
Legno

Zum Produkt



GRÖSSEN (CM)

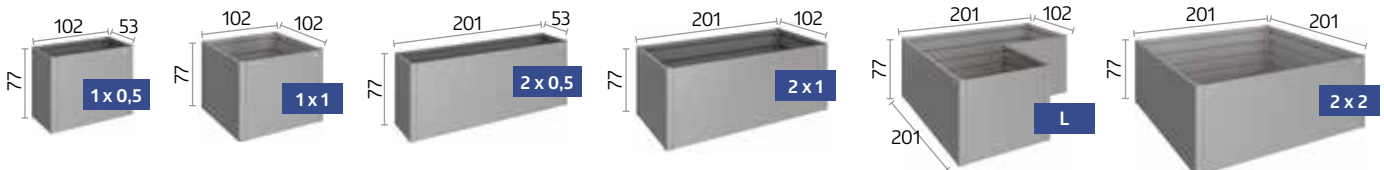

TIPP: Ideal auch als Sammelstelle für Schnittgut!



OPTIONALES ZUBEHÖR



Zwischenboden (verfügbar für Grösse 1x0,5; 1x1; 2x0,5 & 2x1)

Der Zwischenboden reduziert das Erdvolumen, spart teures Befüllungsmaterial und wertvolle Zeit. Er wird beim Aufbau einfach auf die zweite Sicke von oben aufgelegt.



Frühbeetaufsatz (passend für Grösse 2x1)

Effizienter Frostschutz mit 4 verschiebbaren Doppelsteplatten, die sich leicht entfernen lassen. Sturmfest und mit Regenwasserablauf ausgestattet.



Schneckenschutz (verfügbar für Grösse 1x0,5; 1x1; 2x0,5 & 2x1)

Er wird einfach auf das HochBeet aufgesetzt. Mit Frühbeetaufsatz kombinierbar.



Belvedere® M,
dunkelgrau-metallic

Belvedere®

DESIGN PFLANZBEET

Der Blickfang für die Terrasse

Mit nur 0,5 Meter Breite eröffnet das Pflanzbeet Belvedere® Raum für besondere Ideen: Als lebendiger Raumtrenner strukturiert es Terrasse und Garten und passt ebenso perfekt auf Balkone. Damit haben Sie völlig neue Gestaltungsmöglichkeiten.

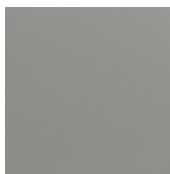

quarzgrau-
metallic



dunkelgrau-
metallic



Gr. S, quarzgrau-metallic

ab
CHF
559.00



VORZÜGE

- extrem langlebig
- in 10 min. montiert - nur 8 Schrauben

Sicherheit:

- integrierter Nagerschutz aus Glasfasergewebe

Funktionalität:

- einfache Entleerung durch leicht zu öffnende Seitenteile
- Vorbereitung für Bewässerungsschlauch

Grundausrüstung:

- Zwischenboden

grischa silva Holz
Lenn
Legno

Zum Produkt



GRÖSSEN (CM)

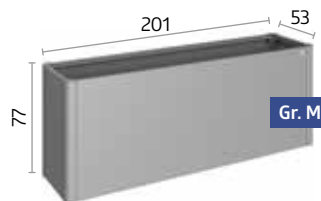
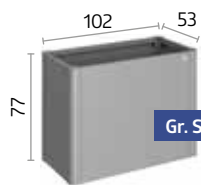

GRUNDAUSSTATTUNG

Zwischenboden

Der standardmässige Zwischenboden reduziert das Erdvolumen, spart teures Befüllungsmaterial und wertvolle Zeit. Er wird beim Aufbau einfach auf die zweite Sicke von oben aufgelegt.



Vorbereitung für Bewässerungsanlagen

Durchführungen für Bewässerungsschlauch an den Schmalseiten (Masse: 17 x 17 mm).



MonAmi,
dunkelgrau-metallic

MonAmi®

PREMIUM KOMPOSTER



dunkelgrau-
metallic

Funktionelles Design für Jahrzehnte

Als „mein Freund“ im Garten vereint der Komposter MonAmi® Zweckmässigkeit mit stilvollem Auftreten: aussen mit edlen, glatten Oberflächen, innen mit allem, was effiziente Kompostierung benötigt. Zwei mittig platzierte Belüftungsrohre sorgen dank Kamineffekt für zuverlässigen Abzug, der unter dem Deckel umlaufende Luftspalt für den Wärmetransport nach draussen. So wird sogar Kompostieren zum Blickfang!

Das darf rein:

- organische Abfälle wie Obst- & Gemüsereste
- zerkleinerte Eierschalen
- Kaffee- & Teesatz
- Brotreste
- klein geschnittene Äste & Zweige
- Laub & trockene Rasenschnittreste

Das nicht:

- Essensreste wie Fleisch, Fisch & Knochen
- Tierstreu & Tierkot
- Zigaretten
- behandeltes Holz
- Staubsaugerbeutel
- grosse Mengen Asche & Grillkohlereste

ab
CHF
979.00



- ### VORZÜGE
- extrem langlebig
- Sicherheit:**
- integrierter Nagerschutz aus Glasfasergewebe
- Funktionalität:**
- optimaler Verrottungsprozess durch Belüftungssystem
 - einfache Entleerung durch hochschiebbare Vorderwand
 - komfortable Deckelöffnung mit Gasdruckfeder



GRÖSSE (CM)

Volumen:
725l

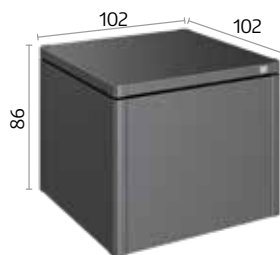

GRUNDAUSSTATTUNG



Schiebeelement

Einfache Entleerung durch hochschiebbare Vorderwand.

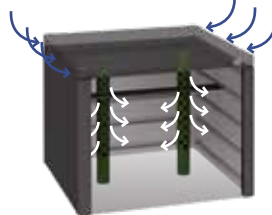

Belüftungsrohre

Die integrierten Belüftungsrohre sorgen für eine optimale Sauerstoffzufuhr und Luftzirkulation, womit eine effiziente Kompostierung gewährleistet ist.



WoodStock® Gr. 230,
dunkelgrau-metallic

WoodStock®

DAS MULTITALENT

Kaminholzlager und Geräteschrank in einem

Ein eigener Kamin schafft eine gemütliche Atmosphäre und sorgt für wohlige Wärme an kalten Tagen. Wohin aber mit dem Kaminholz? Der WoodStock® löst diese Frage auf saubere und dauerhafte Weise. Im Sommer bietet er viel Platz für Ihre Gartenmöbel und -geräte. Als besonders praktisch erweist sich die Möglichkeit zum Anbau an die Hauswand.



silber-
metallic

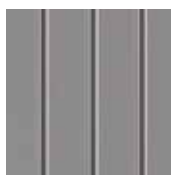

quarzgrau-
metallic



dunkelgrau-
metallic



Gr. 150, silber-metallic mit Alu-Bodenplatte,
Türpaket und Rückwand

ab
CHF
689.00



VORZÜGE

- Stabilität durch massiven Alurohr-Rahmen

Funktionalität:

- integrierte Regenrinne an der Vorderseite
- universell einsetzbar auch für Gartengeräte
- vielfältiges Zubehör erhältlich

Grundausrüstung:

- Schrauben und Dübel zur Bodenbefestigung

grischa silva Holz
Lenn
Legno

Zum Produkt



GRÖSSEN (CM, AUSSENMASSE INKL. DACHVORSPRUNG)

Volumen:

Gr. 150: 2,1m³

Gr. 230: 3,1m³

Holzlagerung in zwei Reihen möglich
(max. Länge des Brennholzes: 35 cm)

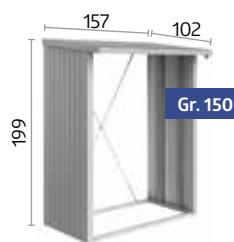

Gr. 150

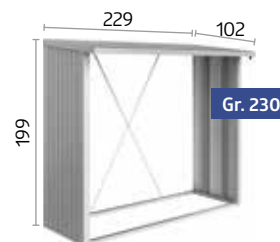

Gr. 230



OPTIONALES ZUBEHÖR



Alu-Bodenplatte

Der hochwertige Alu-Riffelblechboden schützt gelagertes Holz und Geräte vor Bodenfeuchtigkeit.



Rückwand

Aus feuerverzinktem, polyamid-einbrennlackiertem Stahlblech.



Türpaket

Doppelflügeltür mit Drehgriff-Zylinderschloss und Ordnungssystem an den Türinnenseiten, Türöffnung: 135 x 171 cm (B x H).



Charly®
Gr. 2

Charly® ROBOTERGARAGE

Optimal geschützt

Ein regengeschützter Standplatz ist nicht nur das Mindeste, das sich fleissige Rasenmäher-Roboter verdienen haben, sondern auch aus Gründen des Geräteschutzes sehr zu empfehlen! Durch zwei Grössen für alle marktüblichen Modelle geeignet, bietet Roboter-garage Charly® allen Komfort, den Roboter und Besitzer brauchen. Der aufklappbare Deckel gewährleistet einen einfachen Zugriff auf das Bedienpaneel. Info finden Sie dazu unter www.biohort.com/robotergarage.

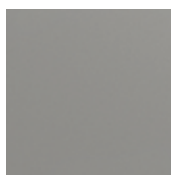

Deckel:
quarzgrau-
metallic



Seitenwände:
dunkelgrau-
metallic



Der aufklappbare Deckel samt Verriegelung ermöglicht einen einfachen Zugriff auf das Bedienpaneel.

ab
CHF
369.00



VORZÜGE

Sicherheit:

- Aufklapp-Verriegelung
- Kantenschutz
- Erdschrauben-Bodenbefestigung

Funktionalität:

- einfacher Zugriff auf das Bedienpaneel durch aufklappbaren Deckel

grischa silva Holz
Lenn
Legno



GRÖSSEN (CM)

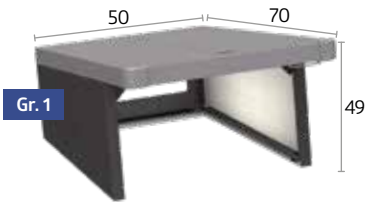

MASSE (CM)

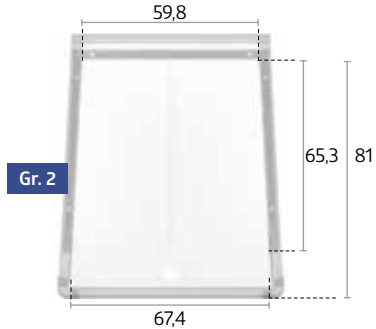
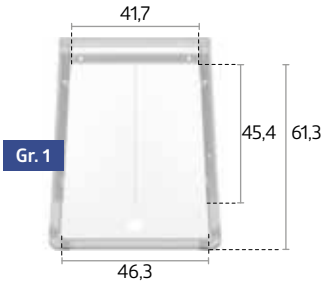

GARTEN-HELFER

SMARTBASE

SMARTBASE^{PLUS}



Die Fundamentlösungen SmartBase und SmartBase^{PLUS} bilden eine stabile Grundlage für Biohort Gerätehäuser, -schränke und die MiniGarage. Die Fundamente sind schnell zu montieren und sturmsicher. Egal, ob auf befestigtem Untergrund oder unebenem Boden, mit dem SmartBase und SmartBase^{PLUS} bieten wir die optimale Lösung. Es ist kein/kaum Aushub nötig, daher fällt bei der Montage viel Arbeit und der Baustellenschmutz weg.

Detailinformationen finden Sie auf S. 24 – 25.

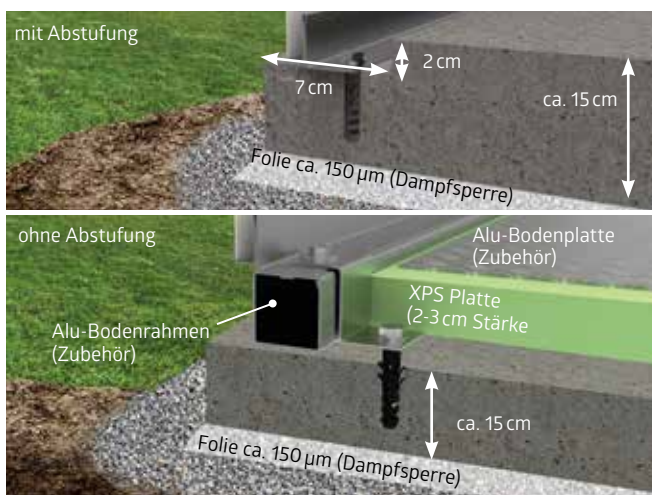

BETONFUNDAMENT

Eine armierte Beton-Fundamentplatte im Schotterbett ist ein optimales, aber auch teures Fundament. Auch bei dieser Fundamentvariante müssen Sie konstruktiv dafür sorgen, dass am Boden kein Wasser in das Gerätehaus eindringen kann. Die abgesetzte Fundamentplatte mit einer umlaufenden Stufe von 2 cm x 7 cm ist dafür die ideale Ausführung (Alu-Bodenrahmen und Alu-Bodenplatte können nicht verwendet werden).

Alternativ zum Betonfundament mit der stufenförmigen Oberfläche kann auch eine durchgehend ebene Betonplatte gegossen werden. Der als Zubehör erhältliche **Alu-Bodenrahmen** erleichtert den Ausgleich eventueller Bodenunebenheiten. Der Alu-Bodenrahmen ermöglicht auch die Verwendung der **Alu-Bodenplatte** und eine Unterfütterung mit XPS-Hartschaumplatten (nicht im Lieferumfang).

PUNKTFUNDAMENT

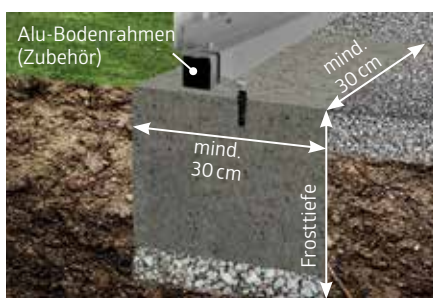

Eine weitere Möglichkeit, Gartenhäuser auf unebenem Boden aufzustellen, ist ein Punktfundament in Verbindung mit einem **Alu-Bodenrahmen**.

GEHWEGPLATTEN

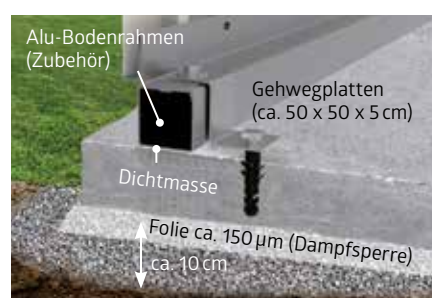

Eine gute und preiswerte Lösung sind im Splittbett verlegte Gehwegplatten. Wir empfehlen unbedingt die Verwendung des **Alu-Bodenrahmens**.

BODENRAHMEN

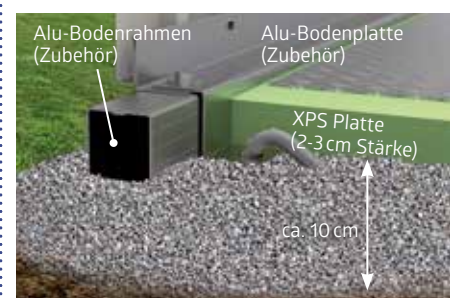

Mit dem **Alu-Bodenrahmen** können Sie das Gerätehaus auch auf einem Splittbett aufstellen und sturmsicher verankern (Bodenanker liegen bei). Die **Alu-Bodenplatte** dient als funktioneller Boden und wird mit XPS-Hartschaumplatten unterfüttert (nicht im Lieferumfang).

QUALITÄT & GARANTIE

HÖCHSTE STABILITÄT BEI JEDER WETTERLAGE

Im Vergleich zu Billiganbietern weisen Biohort Gerätehäuser durch die doppelte Blechstärke eine sehr hohe Stabilität auf (Schneelast mit 150 kg/m²). Ein wissenschaftlich begleiteter Test im Windkanal der Techn. Universität Wien beurkundet, dass Biohort Gerätehäuser Windlasten bis zu 150 km/h (Windstärke 12) ohne Mühe standhalten. Optimal konstruierte Profile und die Verwendung von Edelstahl-Gewindeschrauben tragen ebenfalls dazu bei.

Aussenseite

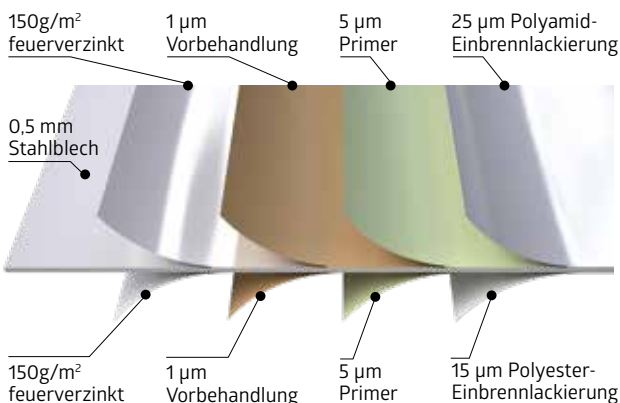

Innenseite

BESTES MATERIAL FÜR LEBENSLANGE WARTUNGSFREIHEIT

Biohort verwendet für seine Produkte ausschliesslich das beste Material. Bei den lackierten Teilen ist dies ein **feuerverzinktes Stahlblech** mit einer zusätzlichen „**Einbrennlackierung**“ mit Polyamid. Auf dieses **hochwertige Stahlblech** von renommierten Stahlwerken aus Deutschland und Österreich vertrauen übrigens auch deutsche Premium-Autohersteller. Daher gewährt Biohort guten Gewissens eine **Garantie von 20 Jahren** gegen Korrosion. Voraussetzung dafür ist, dass keine aggressiven Stoffe (z. B. Chlor, Salz, etc.) gelagert werden und keine aggressiven Umweltbedingungen wie z. B. Meeresnähe oder Streusalzeinwirkung vorliegen. Auch sämtliche Schrauben, Muttern und Beschläge sind aus rostfreiem Edelstahl.

BIOHORT FARBEN

Die verwendeten Farblackierungen werden speziell für Biohort hergestellt und entsprechen keiner RAL-Nummer. Da viele Biohort-Händler über Ausstellungsmuster bzw. Original-Farbmuster verfügen, empfehlen wir diese vor Kauf zu besichtigen. Überdies können Sie in unserem Biohort Shop kostenlose Materialmuster (Farbmusterbleche) anfordern!



Unsere Allgemeinen Geschäftsbedingungen (AGB) finden Sie unter: <https://www.biohort.com/de/unternehmen/agb>
Unsere Garantiebedingungen finden Sie unter: <https://www.biohort.com/de/qualitaet/garantiebedingungen>

METALL – IDEAL FÜR DEN AUSSENBEREICH



METALL

- + Niemals streichen – nutzen Sie Ihre wertvolle Freizeit für das Wesentliche im Leben.
- + Durch Feuerverzinkung und Einbrennlackierung haltbar für Generationen. 20 Jahre Garantie!
- + Der Qualitäts-Stahl von Biohort ist auch nach Jahrzehnten noch formstabil und passgenau.
- + Die Farbe von einbrennlackiertem Stahlblech bleibt über Jahre schön und kann leicht gereinigt werden (sogar mit dem Hochdruckreiniger).
- + Feuerverzinktes, polyamid-einbrennlackiertes Stahlblech von Biohort ist „unbrennbar“ gemäss EN 13501-1 (Klasse „A1“).

HOLZ

- Zeitraubendes Streichen von Holz in Ihrer Freizeit kostet Geld und Nerven.
- An feuchten Stellen kann Holz bereits nach einigen Jahren verrotten.
- Holz „arbeitet“. Die Folgen sind klemmende Türen und Dehnungsrisse.
- Lackierte und lasierte Holzoberflächen müssen wiederkehrend nachbehandelt werden. Unbehandeltes Holz wird schnell unansehnlich.
- Holz ist leicht entflammbar. Aus diesem Grund sind Holz- und Plastikprodukte auf Campingplätzen verboten.

ÜBERSICHT GERÄTEHAUS NEO

Neo	Grösse B x T x H (cm)	Aussenmasse** B x T x H (cm)	Innenmasse B x T x H (cm)	Fundamentmasse B x T (cm)	Gewicht (kg)	Art. Nr.			UVP ¹⁾
						silber-metallic	quarzgrau-metallic	dunkelgrau-metallic	
mit Standardtür, Türöffnung: 78 x 200 cm (B x H), Türanschlag rechts									
	1A	180 x 180 x 222	164 x 164 x 208	171 x 171	170	8100.167*	8100.169*	8100.168	2'449.00
	1B	236 x 180 x 222	220 x 164 x 208	227 x 171	205	8100.185*	8100.189*	8100.187	2'799.00
	2A	180 x 236 x 222	164 x 220 x 208	171 x 227	205	8100.176*	8100.178*	8100.177*	2'799.00
	2B	236 x 236 x 222	220 x 220 x 208	227 x 227	230	8100.203*	8100.207*	8100.205*	3'199.00
mit Doppeltür, Türöffnung: 161 x 200 cm (B x H)									
	1B	236 x 180 x 222	220 x 164 x 208	227 x 171	215	8100.186*	8100.190*	8100.188	3'149.00
	2B	236 x 236 x 222	220 x 220 x 208	227 x 227	240	8100.204*	8100.208*	8100.206*	3'499.00





Das Gerätehaus Neo ist auch in verschiedenen Farbkombinationen verfügbar. Die Farbe von Dach und Tür ist abweichend zur Wandfarbe wählbar.

Farbvarianten Bezeichnung: Nr. 1 steht für die Farbe silber-metallic, Nr. 2: quarzgrau-metallic, Nr. 3: dunkelgrau-metallic

mögliche Farbvarianten											
Variante: 1.2		Variante: 1.3		Variante: 2.1		Variante: 2.3		Variante: 3.1		Variante: 3.2	
Wandfarbe				Wandfarbe				Wandfarbe			
silber-metallic				quarzgrau-metallic				dunkelgrau-metallic			
Dach-, Türfarbe				Dach-, Türfarbe				Dach-, Türfarbe			
quarzgrau-metallic		dunkelgrau-metallic		silber-metallic		dunkelgrau-metallic		silber-metallic		quarzgrau-metallic	
Grösse	Aussenmasse** B x T x H (cm)	Art. Nr.	Art. Nr.	Art. Nr.	Art. Nr.	Art. Nr.	Art. Nr.	Art. Nr.	Art. Nr.	Art. Nr.	Art. Nr.
Farbe von Dach und Standardtür abweichend zur Hausfarbe											
1A ²⁾	180 x 180 x 222	8100.171*	8100.170*	8100.174*	8100.175*	8100.172*	8100.173*				
1B ²⁾	236 x 180 x 222	8100.193*	8100.191*	8100.199*	8100.201*	8100.195*	8100.197*				
2A ²⁾	180 x 236 x 222	8100.180*	8100.179*	8100.183*	8100.184*	8100.181*	8100.182*				
2B ²⁾	236 x 236 x 222	8100.211*	8100.209*	8100.217*	8100.219*	8100.213*	8100.215*				
Farbe von Dach und Doppeltür abweichend zur Hausfarbe											
1B ²⁾	236 x 180 x 222	8100.194*	8100.192*	8100.200*	8100.202*	8100.196*	8100.198*				
2B ²⁾	236 x 236 x 222	8100.212*	8100.210*	8100.218*	8100.220*	8100.214*	8100.216*				

²⁾ Masse und Preise für die entsprechende Grösse finden Sie in der Haupttabelle oben.





ZUBEHÖR GERÄTEHAUS NEO

Fundamentzubehör / Fundament	Art. Nr.	UVP ¹⁾	Art. Nr.	UVP ¹⁾	Art. Nr.	UVP ¹⁾	Art. Nr.	UVP ¹⁾	
passend für	Alu-Bodenrahmen		Alu-Bodenplatte		SmartBase		SmartBase^{PLUS}		
Neo									
1A	8100.094	215.00	8100.141	379.00	8100.098*	1'149.00	8100.096*	1'399.00	
1B / 2A	8100.095	225.00	8100.142	469.00	8100.099*	1'299.00	8100.097*	1'499.00	
2B	8000.044	235.00	8000.053	579.00	8100.100*	1'529.00	8000.917*	1'849.00	
HINWEIS: Schlagbohrmaschinen können im gut sortierten Fachhandel ausgeliehen werden, der benötigte Bohrer ist auch bei Biohort erhältlich.									
Bohrer Ø 40 x 600 mm für SDS-MAX Aufnahme Ø 18 mm (für SmartBase ^{PLUS})								8000.924	62.90
HINWEIS: In Kombination mit einer Zusatztür wird für das SmartBase und das SmartBase ^{PLUS} ein Zusatzpaket benötigt.									
Fundament-Zusatzpaket					8100.119	87.90	8100.228	87.90	









Innenausbau	Art. Nr.	UVP ¹⁾	Art. Nr.	UVP ¹⁾
passend für	Innenverkleidung		Isolierung	
1A (Standardtür)	8100.124*	619.00	8100.129*	193.00
1B / 2A (Standardtür)	8100.125*	689.00	8100.130*	205.00
2B (Standardtür)	8100.127*	785.00	8100.131*	235.00
1B (Doppeltür)	8100.126*	619.00	8100.129*	193.00
2B (Doppeltür)	8100.128*	719.00	8100.130*	205.00



Zubehör	Masse B x T x H (cm)	Art. Nr.			UVP ¹⁾
in der jeweiligen Farbe		silber-metallic	quarzgrau-metallic	dunkelgrau-metallic	
Lichtpaneel	32 x 3,3 x 207	8100.135*	8100.137*	8100.136	119.00
Zusatztür	203 x 83 x 3	8100.221*	8100.223*	8100.222*	729.00
Werkzeughalter	30 x 5 x 3,5	8100.132*	8100.134*	8100.133	37.90
aus feuerverzinktem Stahlblech, grauweiss beschichtet					
Regalböden	2-Stück-Packung	56 x 26 x 17,3		8100.120*	62.90
	4-Stück-Packung	56 x 26 x 17,3		8100.121*	109.00
Einhängesack	2-Stück-Packung	56 x 44,5 x 17,3		8100.122*	72.90
	mit Wandschiene	56 x 34 x 20		8100.140*	85.00
Haken-Set	je ein Kombi-, Stiel- und Schaufelhaken			8100.139*	77.90
Gerätehalter	2-Stück-Packung	28 x 10,4 x 17,2		8100.138*	37.90
Bodenschwellen-Rampe	nur bei Doppeltür und Bodenrahmen			8100.093*	97.90
Fahrradaufhängung „BikeMax“	1-Stück-Packung	205,5 x 14,5 x 8		8100.143*	85.00
Fahrradständer „BikeHolder“	Set für 2 Räder	56 x 17,7 x 33		8100.144*	67.90
Elektro-Montagepaneel		28 x 4 x 204		8100.123*	62.90
LED-Leuchte		44 x 4 x 1,5		8100.002	72.90

ÜBERSICHT GERÄTEHAUS EUROPA UND GERÄTESCHRANK

Europa	Grösse	Aussenmasse**	Innenmasse	Fundamentmasse	Gewicht	Art. Nr.				UVP ¹⁾
		B x T x H (cm)	B x T x H (cm)	B x T (cm)	(kg)	silber-metallic	quarzgrau-metallic	dunkelgrau-metallic	dunkelgrün	
Türöffnung: 135 x 170 cm (B x H). Zusatztür und extrabreite Doppeltür auf Anfrage.										
	1	172 x 84 x 196	150 x 78 x 188	155 x 83	81	8000.601*	8000.310	8000.501*	8000.401*	859.00
	2	172 x 156 x 196	150 x 150 x 188	155 x 155	106	8000.602*	8000.102	8000.502*	8000.402*	1'129.00
	3	244 x 156 x 203	222 x 150 x 195	227 x 155	127	8000.603	8000.510	8000.503	8000.403*	1'249.00
	4	244 x 228 x 203	222 x 222 x 195	227 x 227	158	8000.604*	8000.511	8000.504*	8000.404*	1'599.00
	5	316 x 228 x 209	294 x 222 x 202	299 x 227	190	8000.605*	8000.905	8000.505	8000.405*	1'749.00
	6	244 x 300 x 203	222 x 294 x 195	227 x 299	183	8000.606*	8000.106*	8000.506*	8000.406*	1'849.00
	7	316 x 300 x 209	294 x 294 x 202	299 x 299	223	8000.607*	8000.107*	8000.507*	8000.407*	2'149.00
	2A	244 x 84 x 203	222 x 78 x 195	227 x 83	102	8000.608*	8000.108*	8000.508*	8000.408*	1'129.00
	4A	316 x 156 x 209	294 x 150 x 202	299 x 155	154	8000.609*	8000.209*	8000.509*	8000.409*	1'599.00
	Erweiterung Seitendach für Gerätehaus Europa									
	2/3/4A	150 x 156 x 170			18	8000.661*	8000.261*	8000.561*	8000.461*	255.00
	4 / 5	150 x 228 x 170			24	8000.662*	8000.262*	8000.562*	8000.462*	315.00
	6 / 7	150 x 300 x 170			31	8000.663*	8000.263*	8000.563*	8000.463*	379.00
Fenster Element für Gerätehaus Europa										
	für alle Grös-sen	73,3 x 5 x 176			8,3	8000.069*	8000.060*	8000.068*	8000.067*	315.00
	Geräteschrank Türöffnung: Gr. 90: 139 x 182 cm (B x H), Gr. 150 und 230: 135 x 170 cm (B x H)									
	90	93 x 83 x 182,5	88 x 78 x 177	93 x 83	52	8000.991	8000.992	8000.993	8000.994*	609.00
	150	155 x 83 x 182,5	150 x 78 x 177	155 x 83	71	8000.320	8000.321	8000.322	8000.420*	879.00
	230	230 x 83 x 182,5	222 x 78 x 177	227 x 83	90	8000.318	8000.319	8000.316	8000.317*	1'129.00









ZUBEHÖR GERÄTEHAUS EUROPA UND GERÄTESCHRANK





Fundamentzubehör / Fundament		Art. Nr.	UVP ¹⁾	Art. Nr.	UVP ¹⁾	Art. Nr.	UVP ¹⁾	Art. Nr.	UVP ¹⁾
passend für		Alu-Bodenrahmen		Alu-Bodenplatte		SmartBase		SmartBase ^{PLUS}	
Europa	Geräteschrank								
1	150	8000.041	163.00	8000.050	175.00	8100.111*	665.00	8000.909*	819.00
2		8000.042	185.00	8000.051	309.00	8100.112*	899.00	8000.910*	1'129.00
3		8000.043	215.00	8000.052	389.00	8100.113*	1'229.00	8000.914*	1'499.00
4		8000.044	235.00	8000.053*	579.00	8100.100*	1'529.00	8000.917*	1'849.00
5 / 6		8000.045	235.00	8000.054	749.00	8100.114*	1'829.00	8000.919*	2'199.00
7		8000.047	265.00	8000.056*	959.00	8100.115*	2'449.00	8000.923*	2'749.00
2A	230	8000.048	185.00	8000.057	255.00	8100.116*	899.00	8000.911*	1'129.00
4A		8000.049	225.00	8000.058*	499.00	8100.117*	1'599.00	8000.915*	1'849.00
	90	8000.995	123.00	8000.996	99.90	8100.110*	489.00	8000.908*	619.00
HINWEIS: Schlagbohrmaschinen können im gut sortierten Fachhandel ausgeliehen werden, der benötigte Bohrer ist auch bei Biohort erhältlich.									
Bohrer Ø 40 x 600 mm für SDS-MAX Aufnahme Ø 18 mm (für SmartBase ^{PLUS})									8000.924 62.90

Zubehör	Masse B x T x H (cm) / Farbe			UVP ¹⁾
in der jeweiligen Farbe				
Regenfallrohr-Set	silber-metallic	8000.670*	-	77.90
	quarzgrau-metallic	8000.270	-	77.90
	dunkelgrau-metallic	8000.570	-	77.90
	dunkelgrün	8000.470*	-	77.90
aus feuerverzinktem Stahlblech				
Regalsteher	2-Stück-Packung 4 x 4 x 173	8000.078	8000.078	44.90
Regalböden	2-Stück-Packung 72 x 24,5 x 7	8000.071	8000.071	52.90
	4-Stück-Packung 72 x 24,5 x 7	8000.076	8000.076	77.90
	2-Stück-Packung 72 x 43,5 x 7	8000.077	8000.077	87.90
Klapptisch	69,2 x 57,5 x 40	8000.012	8000.012	123.00
Einhängesack	mit Wandschiene 67 x 34 x 20	8000.933	8000.933	82.90
Haken-Set	je ein Kombi-, Stiel- und Schaufelhaken	8000.934	8000.934	77.90
Gerätehalter	4-Stück-Packung 13 x 9,5 x 30	8000.074	8000.074	25.90
Bodenschwellen-Rampe	nur bei Doppeltür und Bodenrahmen	8000.013	8000.013	99.90
Fahrradaufhängung „BikeMax“	1-Stück-Packung 4 x 4 x 173	8000.075*	-	44.90
	2-Stück-Packung	8000.079	-	77.90
Fahrradständer „BikeHolder“	Set für 3 Räder 72 x 10 x 33	8000.777	-	67.90
Elektro-Montagepaneel	28 x 6 x 172,5	8000.413	8000.413	57.90
LED-Leuchte	44 x 4 x 1,5	8100.002	8100.002	72.90

¹⁾ unverbindlich empfohlene Preise in CHF inklusive MwSt. * kein Lagerartikel, Lieferzeit ca. 5-6 Wochen. ** höchste Stelle, inkl. Dachvorsprung

ÜBERSICHT GERÄTEHÄUSER HIGHLINE®, PANORAMA®, AVANTGARDE®

Highline®	Grösse	Aussenmasse**	Innenmasse	Fundamentmasse	Gewicht	Art. Nr.			UVP ¹⁾
		B x T x H (cm)	B x T x H (cm)	B x T (cm)	(kg)	silber-metallic	quarzgrau-metallic	dunkelgrau-metallic	
mit Standardtür, Türöffnung: 76 x 182 cm (B x H), Türanschlag rechts									
	H5	155 x 275 x 222	132 x 252 x 210	257 x 137	197	8100.059*	8100.061*	8100.060*	2'329.00
	H1	275 x 155 x 222	252 x 132 x 210	137 x 257	187	8000.804*	8000.014*	8000.814*	2'329.00
	H2	275 x 195 x 222	252 x 172 x 210	257 x 177	205	8000.800*	8000.840*	8000.810	2'499.00
	H3	275 x 235 x 222	252 x 212 x 210	257 x 217	237	8000.805*	8000.844*	8000.815	2'799.00
	H4	275 x 275 x 222	252 x 252 x 210	257 x 257	256	8000.801*	8000.454*	8000.811	3'149.00
H5	275 x 315 x 222	252 x 292 x 210	257 x 297	287	8000.806*	8000.842*	8000.816	3'499.00	
mit Doppeltür, Türöffnung: 155 x 182 cm (B x H)									
	H1	275 x 155 x 222	252 x 132 x 210	257 x 137	197	8000.807*	8000.019*	8000.817*	2'649.00
	H2	275 x 195 x 222	252 x 172 x 210	257 x 177	215	8000.802*	8000.888*	8000.812	2'799.00
	H3	275 x 235 x 222	252 x 212 x 210	257 x 217	247	8000.808*	8000.843*	8000.818	3'149.00
	H4	275 x 275 x 222	252 x 252 x 210	257 x 257	265	8000.803*	8000.455*	8000.813	3'449.00
	H5	275 x 315 x 222	252 x 292 x 210	257 x 297	297	8000.809*	8000.841*	8000.819	3'799.00
Erweiterung Seitendach für Gerätehaus HighLine®									
	H2	282 x 195 x 222			102	8000.294*	8000.572*	8000.298*	1'249.00
	H3	282 x 235 x 222			119	8000.295*	8000.573*	8000.299*	1'329.00
	H4	282 x 275 x 222			128	8000.296*	8000.574*	8000.300*	1'429.00
	H5	282 x 315 x 222			137	8000.297*	8000.575*	8000.571*	1'499.00
Seitenwand für Seitendach									
	H2	157 x 2,5 x 181			33	8100.009*	8100.011*	8100.010*	489.00
	H3	197 x 2,5 x 181			42	8100.013*	8100.015*	8100.014*	499.00
	H4	237 x 2,5 x 181			44	8100.016*	8100.018*	8100.017*	589.00
	H5	277 x 2,5 x 181			57	8100.022*	8100.024*	8100.023*	599.00
Rückwand für Seitendach									
	H2/H3/ H4/H5	266 x 4 x 181			55	8100.019*	8100.021*	8100.020*	619.00
Panorama® mit Standardtür, Türöffnung: 76 x 182 cm (B x H), Türanschlag rechts									
	P1	273 x 158 x 227	252 x 132 x 220	257 x 137	183	8000.471*	8000.491*	8000.481*	2'199.00
	P2	273 x 198 x 227	252 x 172 x 220	257 x 177	202	8000.473*	8000.493*	8000.483*	2'449.00
	P3	273 x 238 x 227	252 x 212 x 220	257 x 217	225	8000.475*	8000.495*	8000.485*	2'749.00
	P4	273 x 278 x 227	252 x 252 x 220	257 x 257	250	8000.477*	8000.497*	8000.487*	2'999.00
	P5	273 x 318 x 227	252 x 292 x 220	257 x 297	270	8000.479*	8000.499*	8000.489*	3'249.00
mit Doppeltür, Türöffnung: 155 x 182 cm (B x H)									
	P1	273 x 158 x 227	252 x 132 x 220	257 x 137	193	8000.472*	8000.492*	8000.482*	2'499.00
	P2	273 x 198 x 227	252 x 172 x 220	257 x 177	212	8000.474*	8000.494*	8000.484*	2'749.00
	P3	273 x 238 x 227	252 x 212 x 220	257 x 217	235	8000.476*	8000.496*	8000.486*	3'049.00
	P4	273 x 278 x 227	252 x 252 x 220	257 x 257	260	8000.478*	8000.498*	8000.488*	3'299.00
	P5	273 x 318 x 227	252 x 292 x 220	257 x 297	280	8000.480*	8000.500*	8000.490*	3'549.00
AvantGarde® mit Standardtür, Türöffnung: 76 x 182 cm (B x H), Türanschlag rechts									
	A1	180 x 220 x 218	172 x 172	177 x 177	138	8100.034*	8100.036*	8100.035	1'599.00
	A2	180 x 260 x 218	172 x 212	177 x 217	156	8100.037*	8100.039*	8100.038*	1'899.00
	A3	180 x 300 x 218	172 x 252	177 x 257	171	8100.043*	8100.047*	8100.045*	1'999.00
	A4	180 x 380 x 222	172 x 332	177 x 337	214	8100.053*	8100.055*	8100.054*	2'299.00
	A5	260 x 220 x 218	252 x 172	257 x 177	170	8100.044*	8100.048*	8100.046	1'999.00
	A6	260 x 260 x 218	252 x 212	257 x 217	192	8100.056*	8100.058*	8100.057*	2'249.00
	A7	260 x 300 x 218	252 x 252	257 x 257	204	8100.068*	8100.070*	8100.069*	2'399.00
	A8	260 x 380 x 222	252 x 332	257 x 337	256	8100.080*	8100.082*	8100.081*	2'899.00
mit Doppeltür, Türöffnung: A1 - A4: 139 x 182 cm (B x H), A5 - A8: 155 x 182 cm (B x H)									
	A1	180 x 220 x 218	172 x 172	177 x 177	148	8100.040*	8100.042*	8100.041	1'899.00
	A2	180 x 260 x 218	172 x 212	177 x 217	166	8100.050*	8100.052*	8100.051*	2'199.00
	A3	180 x 300 x 218	172 x 252	177 x 257	181	8100.062*	8100.066*	8100.064*	2'349.00
	A4	180 x 380 x 222	172 x 332	177 x 337	230	8100.071*	8100.073*	8100.072*	2'599.00
	A5	260 x 220 x 218	252 x 172	257 x 177	180	8100.063*	8100.067*	8100.065	2'349.00
	A6	260 x 260 x 218	252 x 212	257 x 217	202	8100.074*	8100.076*	8100.075*	2'549.00
	A7	260 x 300 x 218	252 x 252	257 x 257	219	8100.077*	8100.079*	8100.078*	2'699.00
	A8	260 x 380 x 222	252 x 332	257 x 337	266	8100.083*	8100.085*	8100.084*	3'199.00

Fundamentzubehör / Fundament			Art. Nr.	UVP ¹⁾	Art. Nr.	UVP ¹⁾	Art. Nr.	UVP ¹⁾	Art. Nr.	UVP ¹⁾
passend für			Alu-Bodenrahmen		Alu-Bodenplatte		SmartBase		SmartBase ^{PLUS}	
HighLine®	Panorama®	AvantGarde®								
H1 / HS	P1		8000.860	229.00	8000.865	479.00	8100.101*	1'299.00	8000.912*	1'499.00
H2	P2	A3 / A5	8000.342	239.00	8000.346	559.00	8100.103*	1'529.00	8000.916*	1'749.00
H3	P3	A6	8000.861	255.00	8000.866	649.00	8100.104*	1'699.00	8000.918*	1'949.00
H4	P4	A7	8000.356	265.00	8000.358	749.00	8100.105*	1'929.00	8000.920*	2'249.00
H5	P5		8000.862	275.00	8000.867	849.00	8100.106*	2'199.00	8000.921*	2'499.00
		A1	8000.340	215.00	8000.344	379.00	8100.108*	1'149.00	8000.913*	1'399.00
		A2	8100.004	225.00	8100.012	469.00	8100.102*	1'299.00	8100.033*	1'499.00
		A4	8100.005	255.00	8100.025	649.00	8100.107*	1'749.00	8100.049	2'099.00
		A8	8000.357	289.00	8000.359*	939.00	8100.109*	2'329.00	8000.922	2'749.00

HINWEIS: Schlagbohrmaschinen können im gut sortierten Fachhandel ausgeliehen werden, der benötigte Bohrer ist auch bei Biohort erhältlich.



Bohrer Ø 40 x 600 mm für SDS-MAX Aufnahme Ø 18 mm (für SmartBase^{PLUS})

8000.924 **62.90**

HINWEIS: In Kombination mit einer Zusatztür wird für das SmartBase und das SmartBase^{PLUS} ein Zusatzpaket benötigt.

Fundament-Zusatzpaket

8100.119* **87.90** 8100.228 **87.90**

Zubehör		Masse B x T x H (cm) / Farbe				UVP ¹⁾
in der jeweiligen Farbe						
Zusatztür	mit Edelstahl-Drückergarnitur	silber-metallic	8000.825*	8000.825*	8000.825*	659.00
		quarzgrau-metallic	8000.828*	8000.828*	8000.828*	659.00
		dunkelgrau-metallic	8000.826*	8000.826*	8000.826*	659.00
Regenfallrohr-Set		silber-metallic	8000.271	8000.410*	8000.040*	87.90
		quarzgrau-metallic	8000.273*	8000.411*	8000.039	87.90
		dunkelgrau-metallic	8000.272	8000.412*	8000.038	87.90
FloraBoard		silber-metallic	8000.274*	8000.274*	8000.274*	209.00
		quarzgrau-metallic	8000.275*	8000.275*	8000.275*	209.00
		dunkelgrau-metallic	8000.276*	8000.276*	8000.276*	209.00
Werkzeughalter	2-Stück-Packung	silber-metallic	8000.354	8000.354	8000.354	37.90
		quarzgrau-metallic	8000.029	8000.029	8000.029	37.90
		dunkelgrau-metallic	8000.353	8000.353	8000.353	37.90
aus feuerverzinktem Stahlblech						
Regalsteher	2-Stück-Packung	4 x 4 x 185	8000.350	8000.350	8000.350	52.90
Regalböden	2-Stück-Packung	72 x 24,5 x 7	8000.071	8000.071	8000.071	52.90
	4-Stück-Packung	72 x 24,5 x 7	8000.076	8000.076	8000.076	77.90
	2-Stück-Packung	72 x 43,5 x 7	8000.077	8000.077	8000.077	87.90
Klapptisch		69,2 x 57,5 x 40	8000.012	8000.012	8000.012	123.00
Einhängesack	mit Wandschiene	67 x 34 x 20	8000.933	8000.933	8000.933	82.90
Haken-Set	je ein Kombi-, Stiel- und Schaufelhaken		8000.934	8000.934	8000.934	77.90
Gerätehalter	4-Stück-Packung	13 x 9,5 x 30	8000.074	8000.074	8000.074	25.90
Fahrradaufhängung „BikeMax“	1-Stück-Packung	4 x 4 x 185	8000.351	8000.351	8000.351	52.90
	2-Stück-Packung		8000.352	8000.352	8000.352	87.90
Fahrradständer „BikeHolder“	Set für 3 Räder	72 x 10 x 33	8000.777	8000.777	8000.777	67.90
Bodenschwellen-Rampe	nur bei Doppeltür und Bodenrahmen		8000.013	8000.013	8000.013	99.90
Elektro-Montagepaneel		28 x 6 x 190	8000.414	8000.414	8000.414	57.90
LED-Leuchte		44 x 4 x 1,5	8100.002	8100.002	8100.002	72.90

FAHRRAD-GARAGE

MiniGarage	Aussenmasse	Innenmasse	Fundamentmasse	Gewicht	Art. Nr.		UVP ¹⁾
	B x T x H (cm)	B x T x H (cm)	B x T (cm)	(kg)	silber-metallic	dunkelgrau-metallic	
	122 x 203 x 145	117 x 195 x 137	122 x 203	81	8000.250	8000.251	1'299.00
Zubehör	Masse / Länge B x T x H (cm)				Art. Nr.		
Alu-Bodenrahmen	117 x 198 x 4				8000.252		185.00
Alu-Bodenplatte	108,6 x 189,7 x 0,2				8000.253		315.00
SmartBase	117 x 198 x 18				8100.118*		1'029.00
SmartBase ^{PLUS}	117 x 198 x 65				8100.029*		1'229.00
Regalsystem	43 x 150 x 5 je Boden				8000.254		289.00
Fahrradhängeschiene	4 x 60 x 4				8000.255		163.00
Elektro-Montagepaneel	16 x 4 x 134				8100.001		52.90
LED-Leuchte	44 x 4 x 1,5				8100.002		72.90

GARTENBOXEN / FAHRRAD-GARAGEN / MÜLLTONNEN-BOXEN

Alex®	Farbkombination			Aussenmasse	Innenmasse	Volumen	Gewicht	Art. Nr.	UVP ¹⁾
	Seitenwände	Tür und Dach	Variante	B x T x H (cm)	B x T x H (cm)	(l)	(kg)		
	silber-metallic	silber-metallic	1	80 x 88 x 129	74,4 x 80 x 124,7	740	42,5	8100.145*	729.00
		quarzgrau-metallic	1.2	80 x 88 x 129	74,4 x 80 x 124,7	740	42,5	8100.146*	729.00
		dunkelgrau-metallic	1.3	80 x 88 x 129	74,4 x 80 x 124,7	740	42,5	8100.147*	729.00
	quarzgrau-metallic	quarzgrau-metallic	2	80 x 88 x 129	74,4 x 80 x 124,7	740	42,5	8100.149*	729.00
		silber-metallic	2.1	80 x 88 x 129	74,4 x 80 x 124,7	740	42,5	8100.148*	729.00
		dunkelgrau-metallic	2.3	80 x 88 x 129	74,4 x 80 x 124,7	740	42,5	8100.150*	729.00
	dunkelgrau-metallic	dunkelgrau-metallic	3	80 x 88 x 129	74,4 x 80 x 124,7	740	42,5	8100.153	729.00
		silber-metallic	3.1	80 x 88 x 129	74,4 x 80 x 124,7	740	42,5	8100.151*	729.00
		quarzgrau-metallic	3.2	80 x 88 x 129	74,4 x 80 x 124,7	740	42,5	8100.152*	729.00

Werden 3 oder mehr Mülltonnenboxen Alex® bestellt, wird ein Sammelrabatt gewährt.

Zubehör	für Anzahl Alex	Art. Nr.			UVP ¹⁾
		silber-metallic	quarzgrau-metallic	dunkelgrau-metallic	
Verbindungselement	für 2 Stk. Alex	8100.154*	8100.158*	8100.156	47.90
	für 3 Stk. Alex	8100.155*	8100.159*	8100.157	72.90
Gleichschliessendes Zylinderschloss	für 2 Stk. Alex	8100.160	8100.160	8100.160	47.90
	für 3 Stk. Alex	8100.161	8100.161	8100.161	59.90

Romeo®	Grösse	Aussenmasse	Innenmasse	Volumen	Gewicht	Art. Nr.			UVP ¹⁾
		B x T x H (cm)	B x T x H (cm)	(l)	(kg)	silber-metallic	quarzgrau-metallic	dunkelgrau-metallic	
	M	132 x 57 x 140	127 x 46 x 135	800	52	8100.026*	8100.028	8100.027	979.00
	L	132 x 87 x 140	127 x 76 x 135	1.300	66	8100.030*	8100.032	8100.031	1'099.00
Zubehör	für Grösse	Masse / Länge B x T x H (cm)			Art. Nr.				
Regalböden	M / L	61 x 43 x 40			8100.003			87.90	

StoreMax®	Grösse	Aussenmasse	Innenmasse	Volumen	Gewicht	Art. Nr.			UVP ¹⁾
		B x T x H (cm)	B x T x H (cm)	(l)	(kg)	silber-metallic	quarzgrau-metallic	dunkelgrau-metallic	
	120	117 x 73 x 109	114 x 62	740	41	8000.133	8000.118*	8000.137*	1'249.00
	160	163 x 78 x 120	160 x 67	1200	60	8000.131	8000.120*	8000.135*	1'499.00
	190	190 x 97 x 136	188 x 86	2080	74	8000.132	8000.122*	8000.136*	1'899.00
Zubehör	für Grösse	Masse / Länge B x T x H (cm)			Art. Nr.				
Eckregale-Set (Dreieck)	120 / 160	54 x 54 x 53,5			8000.121*			57.90	
Zwischenboden	160	160 (2 x 80) x 59,5 x 53,5			8000.124*			163.00	
	190	187 (2 x 93,5) x 74,5 x 53,5			8000.125*			225.00	
Regale-Set	190	72 x 24,5 x 53,5			8000.123*			87.90	
Fahrradständer „BikeHolder“	190	72 x 15 x 33			8000.451*			99.90	

HighBoard	Grösse	Aussenmasse	Innenmasse	Volumen	Gewicht	Art. Nr.			UVP ¹⁾
		B x T x H (cm)	B x T x H (cm)	(l)	(kg)	silber-metallic	quarzgrau-metallic	dunkelgrau-metallic	
	160	160 x 70 x 118	156 x 62 x 113	1150	67	8000.881	8000.870	8000.882	1'749.00
	200	200 x 84 x 127	195 x 76 x 120	2150	95	8000.884	8000.871	8000.885	2'399.00
Zubehör	für Grösse	Masse / Länge B x T x H (cm)			Art. Nr.				
Werkzeughalter	160 / 200	51,6 x 3,5 x 5			8000.354			37.90	
Zubehör	für Grösse	Masse / Länge B x T x H (cm)			Art. Nr.				
Deckelnetz	160 / 200	25 x 67 x 2			8000.089			37.90	
Zwischenboden	160	78 x 30 x 53,5 je Boden (4-teilig)			8000.883			175.00	
	200	97 x 74 x 53,5 je Boden (2-teilig)			8000.887			215.00	
Einhängesack Typ B	160	54,5 x 50 x 20			8000.931			62.90	
Einhängesack Typ C	200	68,5 x 67 x 20			8000.932			72.90	
Fahrradständer „BikeHolder“	200	72 x 10 x 33			8000.777			67.90	
Elektro-Montagepaneel	200	58 x 2 x 23			8100.000*			52.90	

FreizeitBox	Grösse	Aussenmasse	Innenmasse	Volumen	Gewicht	Art. Nr.					UVP ¹⁾
		B x T x H (cm)	B x T x H (cm)	(l)	(kg)	weiss	silber-metallic	quarzgrau-met.	dunkelgrau-met.	bronze-met.	
	100	101 x 46 x 61	92 x 37,5 x 56	195	17	8000.090	8000.390	8000.139	8000.394	8000.776	369.00
	130	134 x 62 x 71	125 x 53,5 x 66	460	27	8000.093	8000.393	8000.138	8000.396	8000.326	449.00
	180	181 x 79 x 71	172 x 70,5 x 66	800	39	8000.092	8000.392	8000.398	8000.395	8000.456	619.00
Zubehör	für Grösse	Masse (cm)			Art. Nr.						
Deckelnetz	für alle Grössen	25 x 67 x 2			8000.089					37.90	
Einhängesack Typ A	100 / 180	67 x 34 x 20			8000.930					62.90	
Einhängesack Typ B	130	54,5 x 50 x 20			8000.931					62.90	
Einhängesack Typ C	180	68,5 x 67 x 20			8000.932					72.90	
PaketBox-Kit	für alle Grössen	16,5 x 26,5 x 5			8000.868					87.90	

PaketBox	Grösse	Aussenmasse	Innenmasse	Volumen (l)	Gewicht (kg)	Art. Nr.					UVP ¹⁾
		B x T x H (cm)	B x T x H (cm)			weiss	silber-metallic	quarzgrau-met.	dunkelgrau-met.	bronze-met.	
	100	101 x 46 x 61	92 x 37,5 x 56	195	17,2	8000.878*	8000.879*	8000.864*	8000.863*	8000.925*	429.00

LoungeBox®	Grösse	Aussenmasse	Innenmasse	Volumen (l)	Gewicht (kg)	Art. Nr.			UVP ¹⁾
		B x T x H (cm)	B x T x H (cm)			silber-metallic	quarzgrau-metallic	dunkelgrau-metallic	
	160	160 x 70 x 83,5	159 x 66 x 77	850	43	8000.901	8000.872	8000.902	1'129.00
	200	200 x 85 x 90	199 x 80 x 81	1400	58	8000.875	8000.877*	8000.876	1'649.00

Zubehör	für Grösse	Masse / Länge B x T x H (cm)	Art. Nr.	UVP ¹⁾
Deckelnetz	160 / 200	25 x 67 x 2	8000.089	37.90
Einhängesack Typ B	160	54,5 x 50 x 20	8000.931	62.90
Einhängesack Typ C	200	68,5 x 67 x 20	8000.932	72.90

GARTEN-HELFER

HochBeet	Grösse	Aussenmasse	Innenmasse	Volumen (l)	Gewicht (kg)	Art. Nr.		UVP ¹⁾
		B x T x H (cm)	B x T x H (cm)			quarzgrau-metallic	dunkelgrau-metallic	
	1x0,5	102 x 53 x 77	95 x 46 x 74	340	31	8000.279	8000.277	489.00
	1x1	102 x 102 x 77	95 x 95 x 74	725	39	8000.155	8000.151	559.00
	2x0,5	201 x 53 x 77	194 x 46 x 74	685	45	8000.280	8000.278	619.00
	2x1	201 x 102 x 77	194 x 95 x 74	1450	53	8000.156	8000.152	729.00
	2x2	201 x 201 x 77	194 x 194 x 74	2900	68	8000.157	8000.153	879.00
	L	201 x 201 x 77	194 x 194 x 74	2175	73	8000.158	8000.154	999.00

Zubehör	für Grösse	Masse / Länge B x T x H (cm)	Art. Nr.	UVP ¹⁾
Schneckenschutz	1x0,5	108 x 59 x 6	8000.283	87.90
	1x1	108 x 108 x 6	8000.162	99.90
	2x0,5	207 x 59 x 6	8000.284	99.90
	2x1	207 x 108 x 6	8000.163	113.00
	2x2	207 x 207 x 6	8000.164	123.00
Frühbeetaufsatz	2x1	200 x 101 x 23	8000.165	379.00
Zwischenboden	1x0,5	98 x 51 x 3	-	62.90
	1x1	98 x 100 x 3	-	87.90
	2x0,5	196 x 51 x 3	-	87.90
	2x1	196 x 100 x 3	-	173.00

WoodStock®	Grösse	Aussenmasse**	Innenmasse	Fundamentmasse	Volumen (m³)	Gewicht (kg)	Art. Nr.			UVP ¹⁾
		B x T x H (cm)	B x T x H (cm)	B x T (cm)			silber-metallic	quarzgrau-metallic	dunkelgrau-metallic	
	150	157 x 102 x 199	142 x 70	155 x 83	2,1	37	8000.030*	8000.374*	8000.020	689.00
	230	229 x 102 x 199	214 x 70	227 x 83	3,1	47	8000.031*	8000.376	8000.021	879.00

Zubehör	für Grösse	Masse / Länge B x T x H (cm)	Art. Nr.	UVP ¹⁾
Rückwand	150	145,5 x 1,1 x 196,5	8000.032*	163.00
	230	217,5 x 1,1 x 196,5	8000.033*	209.00
Türpaket	150	157 x 5 x 171	8000.034*	379.00
	230	229 x 5 x 171	8000.035*	499.00
Alu-Bodenplatte	150	141,5 x 69,5 x 0,2	8000.050	175.00
	230	213,5 x 69,5 x 0,2	8000.057	255.00

Belvedere®	Grösse	Aussenmasse	Innenmasse	Volumen (l)	Gewicht (kg)	Art. Nr.		UVP ¹⁾
		B x T x H (cm)	B x T x H (cm)			quarzgrau-metallic	dunkelgrau-metallic	
	S	102 x 53 x 77	95 x 46 x 74	340	33	8000.291	8000.289	559.00
	M	201 x 53 x 77	194 x 46 x 74	685	50	8000.292	8000.290	719.00

MonAmi®	Grösse	Aussenmasse	Innenmasse	Volumen (l)	Gewicht (kg)	Art. Nr.		UVP ¹⁾
		B x T x H (cm)	B x T x H (cm)			dunkelgrau-metallic		
		102 x 102 x 84	95 x 95 x 74	725	54	8000.293		979.00

Charly®	Grösse	Aussenmasse	Gewicht (kg)	Art. Nr.		UVP ¹⁾
		B x T x H (cm)				
	1	58 x 70 x 49	8	8100.006		369.00
	2	78 x 90 x 49	12	8100.008		409.00

¹⁾ unverbindlich empfohlene Preise in CHF inklusive MwSt. * kein Lagerartikel, Lieferzeit ca. 5-6 Wochen. ** höchste Stelle, inkl. Dachvorsprung



Gerätehäuser

Setzen Sie auf Qualität & Langlebigkeit



Gartenboxen

Outdoorboxen für Garten, Terrasse & Co.



Fahrrad-Garagen

Fahrräder, Roller & Co sicher verstaut



Mülltonnen-Boxen

Stylisch, praktisch & wartungsfrei



Garten-Helfer

Gartendesign in Bestform



- Zaunbau
- Gartenhäuser
- Sichtschutz
- Terrassenböden

www.grischa-silva.ch

Waldau - 7302 Landquart / Tel. 081 322 60 05



Biohort
steht für
„Leben im
Garten“