

Tradition seit 1988

Ein Unternehmen
aus
Graubünden

Katalog 2021/22

grischa silva Holz
Lenn
Legno

- Pflanzkästen • Gartenmöbel • Pfähle/Pfosten • Palisaden-Rundhölzer • Holzzäune
- Zaunzubehör • Sicht- und Lärmschutzwände • Drahtgeflecht • Doppelstabmatten
- Steinwände • Terrassenböden in Holz • Robinienstämme und Gartenholz
- Gartenbauschwellen • Granitpfosten • Edelkastanienrundholz • Lärchenzäune
- Carport und Pavillon • Spielplatzgeräte für den Privaten und öffentlichen Bereich

HAUPTKATALOG

Gartenzäune/Sichtschutz natürlich aus Graubünden



Sehr geehrter Kunde

Sie halten den neuen Katalog der Firma Grischa Silva in der Hand und erfahren auf den nächsten Seiten die vielen Gestaltungsmöglichkeiten im Garten, die Ihnen Holz in seiner vielfältigen Form bietet. Sie informieren sich und kaufen bei einem Betrieb ein, der auf über **32 Jahre** Entwicklung und Bestehen zurückblicken kann. Bei uns steht Qualität und Produktvielfalt immer an erster Stelle.

Besondere Wünsche:

Gerne führen wir auch Sonderanfertigungen nach Ihren persönlichen Vorstellungen aus!

Hinweis zu Planungskosten und Beratungskosten:

Für die Beratung mit Planung und Skizzen für Massanfertigungen von Spielgeräten, Zäunen, Sichtschutz, Tore, Pergolen, Carports, Garten- und Freizeithäuser verrechnen wir Ihnen je nach Aufwand zwischen Fr. 150.00 bis Fr. 300.00. Bei Auftragseingang von mindestens Fr. 1'500.00 wird dieser Betrag wieder gutgeschrieben. Bei kleinerem Auftragsvolumen entfällt eine Gutschrift der Beratungskosten.

Ihr Fachgeschäft für Gartenholz und Zäune:

Ihr **Partner** in Zaunfabrikation, Zaunbau, Gartenhäuser, Rundhölzer, Gartenmöbel, Spielplatzgeräte mit Fallschutz, Sichtschutz Holzmasten für Freileitung VSE/ Swisscom usw. Wir haben die grösste Auswahl an Produkten für Sie im Aussenbereich.

Ausstellung im Freigelände:

In unserer Ausstellung finden Sie auf 1000 m² Zäune, Sichtschutz, Gartenmöbel, Terrassenböden, Gartenhäuser in Holz und Metall von Biohort und viele Ideen für Ihr Projekt das Sie planen. Unsere Ausstellung ist im Freien und jederzeit zugänglich. Während den Öffnungszeiten werden Sie von unserem Fachpersonal bedient.

Preise:

Die Preise verstehen sich **ab Werk Landquart ohne Montage. Alle Preise gelten zzgl. 7,7 % MwSt.**

Herzlich willkommen in unserer grossen Ausstellung im Freigelände!

Andreas Stöckli Geschäftsführer/Inhaber und das ganze Team von Grischa Silva freuen sich auf Ihren Besuch!

Die aktuellen Öffnungszeiten finden Sie auf unserer Homepage.

Katalog 2021/22

grischa silva Holz
Lenn
Legno

Grischa Silva AG Zaunfabrikation / Zaunbau
Waldau an der Prättigauerstrasse • 7302 Landquart
Telefon: 081 322 60 05
mail@grischa-silva.ch • www.grischa-silva.ch
www.gartenschau.ch

Alle Wege führen zu **grischa silva**

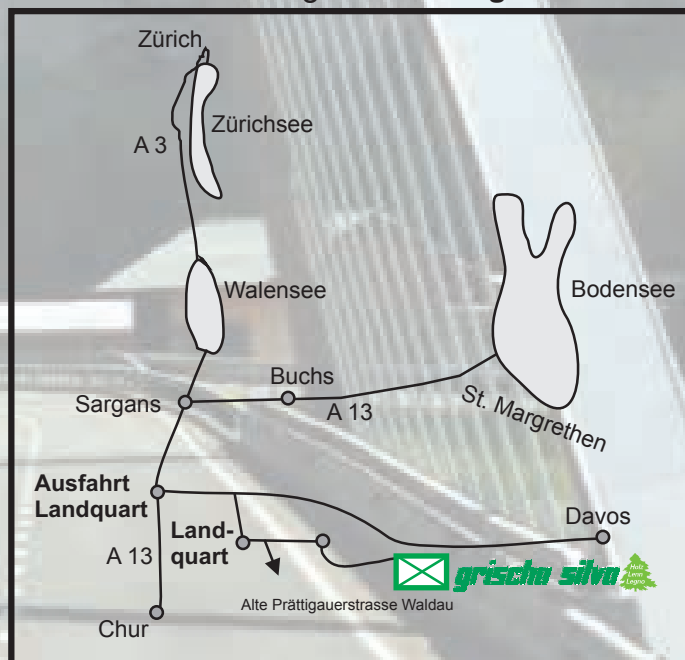

Es gelten unsere AGB, die Sie im Internet www.grischa-silva.ch finden.

Inhaltsverzeichnis

2021/22

Pflanzkästen in Berglärche Hochbeete - Blumenkasten und Raumteiler	Seite 4 - 10	Robinienstämme und Edelkastanien Gartenbauschwellen, Sandkasteneinfassung Granitsäule	Seite 47 - 49
Gartenmöbel - Tische - Bänke - Liegestuhl Steinsäulen Deco	Seite 8 - 11	Pergola Berglärchenholz Pavillon Alpenhaus und Fichte mit Plane Carport Alpenhaus	Seite 50 - 55
Scheren- und Palisadenzaun Nr. 165 Normelemente-Palisaden u. Staketeten einzelne Palisaden und Staketeten	Seite 12 - 13	Terrassenboden Sib. Lärche, Robinien, Kiefer imprägniert, Nord. Kiefer, Thermokiefer, Weisstanne, Itauba, Hochgebirgslärche gebürstet,	Seite 56 - 63
Sib. Lärchen Zaunelemente Sib. Lärchenzaunlatten einzeln	Seite 14	Terrassenboden rift Gebirgslärche, Pflegeöl, Zubehör Schrauben, BWS, Igel, Einbauvorschriften für Terrassenböden	Seite 64 - 70
Staketenzaunelemente Fichte Farbbehandelte Zaunelemente Einzellatten Staketenzaun Fichte	Seite 15 - 17	Schaukel mit SNEN 1176, Sandkasten und Abdeckungen, Kinderspielhäuser Spieltürme, Schaukel in Robinien, Rutschbahnen, Schaukel- zubehör, Fallschutzplatten	Seite 71 - 83
Staketenzaun Lärche Arosa, Normtüre Lärche Kastanienzaun, Country Schwartenzaun Lärchenzaun Landquart, Klosters, Zernez	Seite 18 - 20	Sichtschutz Lara, Terrasse Plus, Haselnuss, Weide, Rankgitter Formula, Sichtschutz Cubus in Lärche, Trennwand Laax, Sichtschutz Bad Ragaz, Rhombus Strela, Flüela und Sertig	Seite 84 - 94
Lärchenzaunelemente mit Stahltraverse Palisaden- und Staketenzaun mit Stahltraverse, Kastanien Rollenzaun und Pfosten	Seite 21 - 22	Sichtschutz sib.Lärche Rhombus, Sichtschutz in Berglärche Sichtschutz in Farbe lasiert, Sichtschutz Nr. 400, Sichtschutz Pontresina, Bohlenwand Umbrail und Türe	Seite 95 - 108
Einflügelator nach Massanfertigung Doppeltor nach Massanfertigung Einflügel- u. Doppeltor mit Stahlrahmen	Seite 23 - 27	HAT-Systempfosten, Leimholzpfosten Lärche, Fichtenpfosten imprägniert, Anker Spezialanker, Pfostenabdeckung, Lärmschutz, System Pergola	Seite 109 - 115
Einflügelstore Normtüren Fichte und Lärche Halblatten und 4-Kant Querrahmen Rancherzaun, Tannenbretter und Konstruktionsholz	Seite 28 - 30	Gerätetruhe und Geräteschrank, Top Qualität Gartenhäuser, Grillkota	Seite 116 - 121
Konstruktionsholz Fichte braun und grün impr. Lärchenbretter und Lärchenkantholz Leimholz in Lärche	Seite 31 - 34	Diagonalgeflecht verzinkt, schwarz und grün, Knotengitter Ursus leicht u. schwer, Rohrpfosten verzinkt und beschichtet	Seite 121 - 132
Rundpfosten nicht imprägniert Rundpfosten imprägniert grün und braun Rebstecken imprägniert, Lärchenrundpfosten	Seite 35 - 37	Zubehör, Spanndraht, Drahtspanner, Rapido, Stacheldraht, Litzendraht, Einglügel Metalltor	Seite 133 - 136
Kastanien- und Robinienpfähle geschält 4-Kant Berglärchenpfosten impr. braun 4-Kant Lärchenpfosten gehobelt 4-Kant Eichenpfosten gehobelt	Seite 38 - 39	Metall Einflügelator und Doppeltor feuerverzinkt sowie farbbeschichtet, Doppelstabmatten und Pfosten	Seite 137- 139
4-Kant Akazienpfosten T-Stahlpfosten feuerverzinkt Verbindungsflaschen und Zubehör	Seite 40 - 41	Mehr Farbe und Schutz für Ihr Holz im Garten Impranol offeneporige Dünnschichtlasur Öl für Ihr Terrassenboden im Aussenbereich	Seite 140
Aushängebeschläge, Schlossschrauben u. Torbeschläge Palisaden grün und braun imprägniert Kerngetrennte Fichten- und Lärchenpalisaden	Seite 42 - 46		

Änderungen und Satzfehler vorbehalten. Alle Preise sind freibleibend. Farbabweichungen in den Abbildungen sind druckbedingt. Schriftliche Angebote haben 4 Wochen Gültigkeit. Alle Preise gelten zzgl. 7,7 % MwSt.



Pflanzkästen "Davos" aus Berglärche Graubünden

**Hinweis:****inkl. Gewindestangen**

Pflanzkasten „Davos“ aus 70 x 42 mm starken Hölzern aus Lärche mit Gewindestange fertig montiert, Holz ohne Imprägnierung.

Länge	Breite	Höhe	Artikelnr.	Natur	Artikelnr.	vorvergraut	Artikelnr.	braun lasiert	Folie
45 cm	45 cm	38,5 cm	50006010-00	Fr. 177.00	50006010-02	Fr. 249.00	50006010-01	Fr. 225.-	32.-
89 cm	45 cm	38,5 cm	50006001-00	Fr. 246.00	50006001-02	Fr. 337.00	50006001-01	Fr. 304.-	37.-
119 cm	45 cm	38,5 cm	50006002-00	Fr. 295.00	50006002-02	Fr. 392.00	50006002-01	Fr. 369.-	41.-
149 cm	45 cm	38,5 cm	50006003-00	Fr. 323.00	50006003-02	Fr. 441.00	50006003-01	Fr. 403.-	48.-
179 cm	45 cm	38,5 cm	50006004-00	Fr. 341.00	50006004-02	Fr. 485.00	50006004-01	Fr. 427.-	59.-

Erhältlich in:

Lärche 00
NaturLärche 02
vorvergrautLärchen 01
braun Lasier**Einlegefolie:**

Die Folie bietet zusätzlichen Schutz, z. B. bei Pflanzen, die besonders viel Feuchtigkeit benötigen.

Hochbeet Stels



- Hochbett in Hochgebirgslärche, Bausatz
- inklusive Folie

Hochbeet Fanas



- Hochbeet in Hochgebirgslärche, Bausatz
- inkl. Folie und verzinktem Netzdraht .

L x B x H	Art.Nr. vorvergraut	Preis vorver.	Art.Nr. Natur	Preis Natur
185 x 62 x 82 cm	6712015125 Stels	Fr. 561.00	67120100 Stels	Fr. 377.00
125 x 62 x 82 cm	6712005125 Stels	Fr. 487.00	67120000 Stels	Fr. 333.00
198 x 98 x 86.5 cm	6712025125 Fanas	Fr. 889.00	67120200 Fanas	Fr. 634.00

Hochbeet

-Bausatz aus 27 mm Bohlen, komplett mit Noppenfolie zum Auskleiden
- Auf Wunsch kann als Schutz vor Mäusen gegen Mehrpreis ein feines Drahtgitter angepasst werden.

Holzart: Lärche / Douglasie natur ohne Imprägnierung

Art.-Nummer	LxBxH	Preis/Stück
4440150	150 x100x80 cm	Fr. 295.-
4440200	200 x 100 x 80 cm	Fr. 343.-



Hochbeet

aus gehobelten und gefasten Vierkanthölzern 7 x 7 cm, ohne Boden und ohne Folie, oben mit umlaufender Abdeckbohle, Seitenteile vormontiert und daher leicht zu transportieren und einfach vor Ort aufzubauen, einschl. Schraubmaterial. Auf Wunsch kann als Schutz vor Mäusen gegen Mehrpreis ein feines Drahtgitter angepasst werden.

Holzart: Fichte oder Douglasie
Imprägnierung: braun

Aussenmass	Fichte 7 x 7 cm	Douglasie 7 x 7 cm
150 x 100 x 80 cm	Fr. 615,00	Fr. 675,00
200 x 100 x 80 cm	Fr. 689,00	Fr. 749,00
250 x 100 x 80 cm	Fr. 762,00	Fr. 822,00
300 x 100 x 80 cm	Fr. 923,00	Fr. 996,00
150 x 120 x 80 cm	Fr. 664,00	Fr. 725,00
200 x 120 x 80 cm	Fr. 738,00	Fr. 799,00
250 x 120 x 80 cm	Fr. 823,00	Fr. 886,00
300 x 120 x 80 cm	Fr. 996,00	Fr. 1'069,00



Pflanzkasten Milano und Duo in sibirischer Lärche



① MILANO Pflanzkasten mit Folie				② DUO Sechseck komplett mit Folie			
Art. Nr.	Breite x Länge	Höhe	Preis in Fr.	Art. Nr.	Abmessung	Höhe	Preis in Fr.
G284	40 x 60 cm	29 cm	116.00	G 224	ø 60 cm	31 cm	138.00
G286	40 x 120 cm	29 cm	211.00	G 225	ø 75 cm	29 cm	178.00

Blumentrog Maloja "exklusiv stabil"



Blumentrog quadratisch und rechteckig

- Blumentrog aus 4-Kanthölzer 5 x 5 cm und 7 x 7 cm
 - gehobelt und gefast
 - mit Boden
 - Qualitätsholz aus Fichte
 - braun kesseldruckimprägniert
- Blumentrog aus 4-Kanthölzer 5 x 5 cm und 7 x 7 cm
 - gehobelt und gefast
 - mit Boden
 - Qualitätsholz aus Lärche natur

Art.-Nummer	LxBxH	Fichte/ braun	Lärche	Folie
KH404035	40 x 40 x 35 cm aus 5x5 cm	Fr. 188.-	Fr.196.-	Fr. 26.-
KH606035	60 x 60 x 35 cm aus 5x5 cm	Fr. 214.-	Fr.223.-	Fr. 28.-
KH808035	80 x 80 x 35 cm aus 5x5 cm	Fr. 246.-	Fr.257.-	Fr. 32.-
KH1004035	100 x 40 x 35 cm aus 5x5 cm	Fr. 235.-	Fr.245.-	Fr. 36.-
KH606045	60 x 60 x 45 cm aus 7x7 cm	Fr. 267.-	Fr.279.-	Fr. 30.-
KH808045	80 x 80 x 45 cm aus 7x7 cm	Fr. 310.-	Fr.324.-	Fr. 34.-
KH1006045	100 x 60 x 45 cm aus 7x7 cm	Fr. 307.-	Fr.321.-	Fr. 47.-
KH1206045	120 x 60 x 45 cm aus 7x7 cm	Fr. 371.-	Fr.388.-	Fr. 49.-
KH1506045	150 x 60 x 45 cm aus 7x7 cm	Fr. 427.-	Fr.435.-	Fr. 55.-
KH808045	100 x 100 x 45 cm aus 7x7 cm	Fr. 384.-	Fr.391.-	Fr. 55.-



Blumentrog Julier

- Blumentrog aus 4-Kanthölzer 5 x 5 cm oder 7 x 7 cm
- gehobelt und gefast, mit Boden
- kesseldruckimprägniert grün oder braun (Farbton weiss auf Anfrage)

Artikelnr.	innen Durchmesser	Preis/Stück	Folie
KH6035	inn-Ø 60 cm, 35 cm hoch aus 5x5 cm	Fr. 308.-	Fr. 33.-
KH6045	inn-Ø 80 cm, 45 cm hoch aus 7x7 cm	Fr. 408.-	Fr. 53.-



Blumentrog mit Rankgitter Bergün

- Stabiler Blumentrog aus Vierkanthölzer 7 x 7 cm,
- 45 cm hoch, Massivgitter mit umlaufendem Rahmen
- Holzart: Fichte
- Kesseldruckimprägnierung braun

Artikelnr.	Bezeichnung	Preis/Stück	Folie
KH10060 RG	Blumentrog 100 x 60 cm Gitter 110 x 120 cm, gerade Gesamthöhe 180 cm	Fr. 481.-	Fr. 40.-
KH12060 RGR	Blumentrog 120 x 60 cm Gitter 130 x 120-105 cm, mit Rundbogen Gesamthöhe 180 cm	Fr. 641.-	Fr. 52.-



Blumenkästen "Sargans" in Fichte imprägniert

- Blumentrog aus 4-Kanthölzer, 6x6 cm - gehobelt und gefast mit Boden - Qualitätsholz aus Fichte
- kesseldruckimprägniert grün

Art.-Nummer	LxBxH	Preis/Stück	Folie
G257	60 x 40 x 45 cm	Fr. 197.-	Fr. 20.-
G258	90 x 40 x 45 cm	Fr. 235.-	Fr. 27.-
G259	120 x 40 x 45 cm	Fr. 306.-	Fr. 34.-
G260	150 x 40 x 45 cm	Fr. 353.-	Fr. 44.-
G261	60 x 60 x 45 cm	Fr. 234.-	Fr. 27.-
G262	100x100x45 cm	Fr. 403.-	Fr. 35.-



Blumenkästen "Aktiv" in Kiefer imprägniert

Art.-Nummer	LxBxH	Preis/Stück	Art.-Nr.	Folie
200110	90 x 40 x 32 cm	Fr. 113.-	200110F	Fr. 26.-
200100	120 x 40 x 32 cm	Fr. 128.-	200100F	Fr. 28.-

Blumenkasten Aktiv Länge 120 cm in Kombination mit Rankgitter Formula als Zubehör. (siehe Seite 88)



Gartenmöbel

Sitzgruppe Obersaxen

Rustikale und stabile Waldstammgarnitur, sauber geschält, gehobelt und geschliffen. Qualitätsholz in Fichte - kesseldruckimprägniert grün oder zusätzlich mit Lasur behandelt.

Massanfertigung möglich

Art.-Nr.		KDI grün
G325	Waldbank ohne Lehne, Länge 200 cm, Breite 45 cm	Fr.455.-
G321	Waldbank mit Lehne, Länge 200 cm, Breite 45 cm	Fr. 698.-
G326	Tisch, Länge 200 cm Breite 80 cm, Höhe 75 cm	Fr. 910.-

Art.-Nr.		Lasier
G325LA	Waldbank ohne Lehne, Länge 200 cm, Breite 45 cm	Fr.598.-
G321LA	Waldbank mit Lehne, Länge 200 cm, Breite 45 cm	Fr. 885.-
G326LA	Tisch, Länge 200 cm, Breite 80 cm Höhe 75 cm	Fr. 1077.-



Sitzgruppe Prättigau

- Bequeme, massive Sitzgarnitur aus einwandfreier handwerklicher Fertigung.
- Qualitätsholz in Fichte
- Kesseldruckimprägniert grün

Art.-Nr.		Preis
AL3	Bank mit Lehne, Länge 170 cm	Fr.534.-
AL4	Bank mit Lehne, Länge 200 cm	Fr. 623.-
AS2	Stuhl ohne Armlehne	Fr. 333.-
AS3	Stuhl mit Armlehne	Fr. 378.-
AL1	Tisch, Länge 140 cm, breit 80 cm	Fr. 738.-
AL5	Tisch, Länge 170 cm, breit 80 cm	Fr. 804.-



Picknick-Kombination "Churwalden"

- massive Sitzgarnitur aus 45 mm Bohlen gehobelt, gerundet
- Kiefer kesseldruckimprägniert chromfrei
- Bausatz zum Aufstellen

Art.-Nr.		Preis
4150215	Länge 200 cm, Breite 150 cm	Fr.862.-
4150216	Länge 240 cm, Breite 150 cm	Fr.898.-
	verlängert zum Eingraben	
4150205	Länge 200 cm, Breite 150 cm	Fr. 901.-
4150206	Länge 240 cm, Breite 150 cm	Fr. 943.-



Gartenmöbel

Sitzbank mit 2 Blumentrögen

- Blumentröge 80 x 80 x 45 cm aus Kanthölzern 7 x 7 cm mit Böden und vormontierter Auflage für die Sitzbankbretter 200 cm lang, 45 cm tief, Sitzhöhe 45
- Holzart: Douglasie KDS

Artikelnummer	Bezeichnung	Preis/Stück
KH8080 SIBA	Sitzbank mit 2 Blumentrögen	Fr. 784.-



Sitzgruppe Picknick "Chur"

- Picknick Tisch Bankkombination, solide und stabil
- wird vormontiert geliefert.
- Qualitätsholz in Fichte
- Kesseldruckimprägniert grün. **Sondermasse möglich.**
- **massive Sitzgruppe**



Art.-Nr.	Masse	Preis/Stk
A213	Tisch Länge 200 cm, Breite 170 cm	Fr. 1005.-



Picknick Tisch- Bankkombination

Sitzgruppe "Kinder -Picknick"

- Picknick-Tisch/Kombination, solide und stabil. Qualitätsholz in Fichte. Kesseldruckimprägniert KDS
- mit zusätzlichem Rückenbrett.
- Länge 150 cm, Sitzhöhe 35 cm Tischhöhe 60 cm

Art.-Nr.	Masse	Preis/Stk
A213/K	Tisch Länge 150 cm	Fr. 717.-



Sitzbank "Scuol"

- Ecken gerundet, fertig montiert, Fuss Metall
- Top Sitzqualität

Artikelnummer	Länge	Breite	Höhe	Preis / Stk.
300190	190 cm	60 cm	85 cm	Fr. 558.-





Gartenmöbel

Garnitur Engadin

- Stabile grosszügig gestaltete Sitzgarnitur aus kerngetrennten Bohlen,
- Holzart: Douglasie
- kesseldruckimprägniert KDS

Art.Nr.	Bezeichnung	Preis/Stk.
A219/2	Bank ohne Lehne, 45 cm hoch	Fr. 828.-
A219/0	Bank mit Lehne, 45 cm hoch	Fr. 1'059.-
A219/1	Rundtisch Ø 130 cm, 90 cm hoch	Fr. 1'231.-

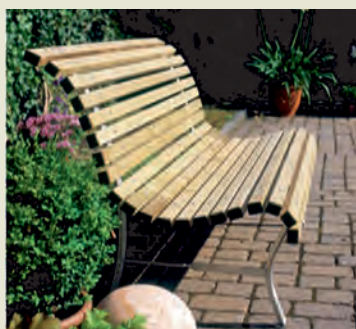

Grosis Lieblingsbank

fertig montiert

Art.Nr.	Länge	Preis / Stk.
B73412	150 cm	Fr. 729.-
B73413	180 cm	Fr. 761.-



Sitzbank Floral

- Bretter 3.3/14.5 cm
- Fuss Metall feuerverzinkt
- Hochgebirglärche, gebürstet, natur

Art.-Nummer	LxBxH	Preis/Stück
67116100	194x52x42/80 cm	Fr. 444.-



Sitzgruppe Picknick

- Tischplatte und Sitzbretter 3,5 cm stark
- zerlegt geliefert
- Hochgebirglärche, gebürstet, natur

Art.-Nummer	LxBxH	Preis/Stück
67115000	178x153x44/74 cm	Fr. 774.-

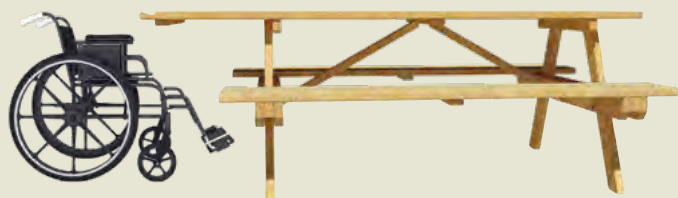

für Personen mit Beeinträchtigung,

Art.-Nummer	LxBxH	Preis/Stück
67115300	178x153x44/74 cm	Fr. 814.-

Deco Steinsäule feuerverzinkt



- Lieferung immer ohne Steine
- Mit oder ohne Boden erhältlich
- Mit oder ohne Briefkasten erhältlich
- Spezial-Ausschnitt und Massanfertigung möglich

Artikelnr.	2020	2525	3030D	3535	4040	5050
Dimension	20 x 20 cm	25 x 25 cm	30 x 30 cm	35 x 35 cm	40 x 40 cm	50 x 50 cm
Höhe	Ø 20 cm	Ø 25 cm	Ø 30 cm	Ø 35 cm	Ø 40 cm	Ø 50 cm
80 cm	Fr. 119.-	Fr. 134.-	Fr. 155.-	Fr. 158.-	Fr. 177.-	Fr. 200.-
100 cm	Fr. 140.-	Fr. 156.-	Fr. 173.-	Fr. 185.-	Fr. 205.-	Fr. 225.-
120 cm	Fr. 149.-	Fr. 167.-	Fr. 185.-	Fr. 206.-	Fr. 240.-	Fr. 276.-
140 cm	Fr. 160.-	Fr. 179.-	Fr. 198.-	Fr. 232.-	Fr. 273.-	Fr. 310.-
160 cm	Fr. 178.-	Fr. 190.-	Fr. 222.-	Fr. 248.-	Fr. 305.-	Fr. 351.-
180 cm	Fr. 213.-	Fr. 254.-	Fr. 275.-	Fr. 280.-	Fr. 336.-	Fr. 395.-
200 cm	Fr. 264.-	Fr. 281.-	Fr. 303.-	Fr. 283.-	Fr. 367.-	Fr. 414.-
220 cm	Fr. 294.-	Fr. 305.-	Fr. 310.-	Fr. 319.-	Fr. 399.-	Fr. 435.-
240 cm	Fr. 309.-	Fr. 319.-	Fr. 302.-	Fr. 333.-	Fr.414.-	Fr. 464.-
260 cm	Fr. 325.-	Fr. 336.-	Fr. 340.-	Fr. 349.-	Fr. 421.-	Fr. 486.-
280 cm	Fr. 342.-	Fr. 345.-	Fr. 356.-	Fr. 365.-	Fr. 440.-	Fr. 508.-

Zubehör:

Boden für Steinsäule	Fr. 13.-	Fr. 16.-	Fr. 22.-	Fr. 29.-	Fr. 37.-	Fr. 43.-
Winkelleisen 40/40/5mm mit Bohrlöcher und Befestigungsschrauben feuerverzinkt inkl. Schrauben Fr. 24.- / lfm						
Winkelverbindung mit zwei Schrauben Winkel (Art.-Nr. V2)				Fr. 15.- / Stück		
Steinsäule für Briefkastenausschnitt B 60 cm Tiefe 40 cm H 135 cm				Fr. 422.-		
Steinmauer per m2 bis 25 - 30 cm Tiefe		Art. Nr. H2530		Fr. 295.00		
Aluwinkel oder U zum Anschrauben 40x40x3 mm pro Lfm.				Fr. 46.60		

DECO-STEINMAUER (Tiefe 100 bis 300 mm)

Deco-Steinmauer, 500 mm oder höher	pro m2	Fr. 295.00
Deco-Steinmauer, gewellt	pro m2	Fr. 419.00
Deco-Steinmauer, rund	pro m2	Fr. 341.00
Deco-Steinmauer, stark (8 mm Verbindung), 500 mm oder höher	pro m2	Fr. 341.00

Scherenzaun Nr. 171B



- vorgefertigte Elemente ohne Querrahmen, 250 cm
- Kopf mit Kegelspitze, Latte halbrund gefräst
- Lattenbreite Ø 5,5 cm, Befestigung verz. genagelt
- Fichtenholz kesseldruckimprägniert braun
- massiver Zaun - Top Qualität

Zaun Höhe	Element Länge	Element Preis Fr.	Einzellatte Ø 5,5 cm
50 cm	250 cm	58.-	2.00
60 cm	250 cm	59.-	2.40
70 cm	250 cm	59.-	2.70
80 cm	250 cm	61.-	2.80
90 cm	250 cm	66.-	3.30
100 cm	250 cm	71.-	3.40
120 cm	250 cm	85.-	4.00

Palisadenzaun - exklusiv stabil Nr. 165 Fichte imprägniert



- Fertigelemente mit Querrahmen
- Querrahmen Halbrund Ø 8 und 10 cm
- Palisaden halbrund gefräst Ø 6 cm
- Kopfende kegegelt
- Fichtenholz kesseldruckimprägniert braun
- Palisaden mit Rillennägel genagelt
- 10 Jahre Fäulnisgarantie
- Top Qualität
- Eigenproduktion von Grischa Silva AG

Zaun Höhe	Element Länge	Element Preis Fr.	Einzellatte 6 cm breit
60 cm	250 cm	73.-	2.50
60 cm	400 cm	150.-	2.50
60 cm	500 cm	191.-	2.50
70 cm	250 cm	80.-	2.70
70 cm	400 cm	162.-	2.70
70 cm	500 cm	199.-	2.70
80 cm	250 cm	90.-	3.10
80 cm	400 cm	172.-	3.10
80 cm	500 cm	210.-	3.10

Zaun Höhe	Element Länge	Element Preis Fr.	Einzellatte 6 cm breit
90 cm	250 cm	100.-	3.40
90 cm	400 cm	184.-	3.40
90 cm	500 cm	223.-	3.40
100 cm	250 cm	103.-	3.50
100 cm	400 cm	190.-	3.50
100 cm	500 cm	230.-	3.50
125 cm	250 cm	121.-	4.30
125 cm	400 cm	200.-	4.30
125 cm	500 cm	250.-	4.30

Palisaden Profil Nr. 165, Einzellatte

- halbrund gefräst mit Kegelspitze, Fichtenholz kesseldruckimprägniert braun

	Höhe	50 cm	60 cm	70 cm	80 cm	90 cm	100 cm	125 cm	150 cm	175 cm
Lattenbreite 5,5 cm	Fr./Stk.	2.00	2.40	2.70	2.80	3.30	3.40	4.00	4.70	xxx
Lattenbreite 7 cm	Fr./Stk.	xxx	xxx	xxx	4.70	5.30	5.40	6.50	7.70	9.00

Zuschläge für Staketen halbrund:

- Zuschlag für Bohren von Schraubenlöcher Fr. 0.85
- Zuschlag für Kopfform abgeschrägt Fr. 0.85
- Zuschlag für Kopfform Stumpf kegegelt Fr. 0.85
- Zuschlag für Kopfform gerundet Fr. 0.85

abgeschrägt



kegegelt



stumpf kegegelt



gerundet



Palisaden-Normelement Nr. 165 Fichte imprägniert



Staketenzaun - Normelement Nr. 165

Querlatten halbrund, Element genagelt mit Rillennägel, Fichtenholz kesseldruckimprägniert braun

Querlatte halbrund 8cm breit
Staketen mit Kegelkopf halbrund Ø 6 cm

Zaun Höhe	Element Länge	Element Preis Fr.	Art-Nr.
60 cm	250 cm	62.-	165060M
80 cm	250 cm	65.-	165080M
100 cm	250 cm	76.-	165100M
120 cm	250 cm	95.-	165120M
150 cm	250 cm	116.-	165150M

Staketenzaun - Normelemente Nr. 151 Fichte imprägniert



Querlatten 4-kant oben abgeschrägt, Element rückseitig genagelt, Fichtenholz kesseldruckimprägniert braun, 15 Einzellatten pro Element.

Element Querrahmen 4 x 7 cm oben abgeschrägt
Senkrechtzaun oben gerundet, dim. 2,5 x 7 cm

Zaun Höhe	Element Länge	Element Preis Fr.	Art-Nr.
60 cm	200 cm	64.-	151060NB
80 cm	200 cm	74.-	151080NB
100 cm	200 cm	89.-	151100NB
120 cm	200 cm	111.-	151120NB



Sie haben die Wahl:

Das Staketenzaun-Normelement Nr. 151 können Sie auch in Fichte Kesseldruckimprägniert grün bestellen.

Staketenzaunlatte für Normelemente Nr. 151

- Kopf gerundet, gehobelt und gefast
- Fichtenholz kesseldruckimprägniert

braun
imprägniert



grünl.
imprägniert



Länge	Dimension	Behandlung	Stück Preis Fr.	Art-Nr.
60 cm	2.5 x 7 cm	grünl. impr.	4.90	151060A
80 cm	2.5 x 7 cm	grünl. impr.	5.80	151080A
100 cm	2.5 x 7 cm	grünl. impr.	6.50	151100A
120 cm	2.5 x 7 cm	grünl. impr.	7.30	151120A
60 cm	2.5 x 7 cm	braun impr.	4.90	151060AB
80 cm	2.5 x 7 cm	braun impr.	5.80	151080AB
100 cm	2.5 x 7 cm	braun impr.	6.50	151100AB
120 cm	2.5 x 7 cm	braun impr.	7.30	151120AB
150 cm	2.5 x 7 cm	braun impr.	8.70	151150AB



Normelemente sibirische Lärche

LEBENSRAÜME GESTALTEN



Pfosten, Pfostenanker, auf Seite 39/112

Zaunelemente sib. Lärche vormontiert >>
Zaunlatten mit Edelstahlschrauben verschraubt,
ohne Pfosten, Höhe 80 und 100 cm, 2,00 m lang



Senkrechtzaun bei schrägem Geländeverlauf

1 Friesenzaun sibirische Lärche, vorgefertigte Elemente				2 Senkrechtzaun sibirische Lärche, einzelne Bretter 21/65 mm Empfehlung 10 St. je lfdm																					
Art.-Nr.	Länge x Höhe	Latten Dim.	Fr./Element	Art.-Nr.	Höhe	60 cm	80 cm	100 cm	120 cm																
155 SL	200 x 80 cm	20/95 mm	113.00	L 160	Fr./Stk.	2.80	3.50	4.30	4.90																
Querrahmen sib. Lärche geschrägt (Lg. 5,10 m ohne Abschrägung)																									
<table border="1"> <tr> <th>Art.-Nr.</th> <th>Länge</th> <th>Dimension</th> <th>Fr./Stk.</th> </tr> <tr> <td>LB 195200</td> <td>2,00 m</td> <td>45/68 mm</td> <td>18.00</td> </tr> <tr> <td>LB 195250</td> <td>2,50 m</td> <td>45/68 mm</td> <td>23.00</td> </tr> <tr> <td>LB 4565510</td> <td>5,10 m</td> <td>45/68 mm</td> <td>35.00</td> </tr> </table>				Art.-Nr.	Länge	Dimension	Fr./Stk.	LB 195200	2,00 m	45/68 mm	18.00	LB 195250	2,50 m	45/68 mm	23.00	LB 4565510	5,10 m	45/68 mm	35.00			3 Vorgefertigte Elemente sibirische Lärche aus Zaun Nr. L160			
Art.-Nr.	Länge	Dimension	Fr./Stk.																						
LB 195200	2,00 m	45/68 mm	18.00																						
LB 195250	2,50 m	45/68 mm	23.00																						
LB 4565510	5,10 m	45/68 mm	35.00																						
				<table border="1"> <tr> <th>Art.-Nr.</th> <th>L160080M</th> <th>L160100M</th> </tr> <tr> <td>Höhe</td> <td>80 cm</td> <td>100 cm</td> </tr> <tr> <td>Länge</td> <td>2,00 m</td> <td>2,00 m</td> </tr> <tr> <td>Fr./Element</td> <td>105.00</td> <td>117.00</td> </tr> </table>		Art.-Nr.	L160080M	L160100M	Höhe	80 cm	100 cm	Länge	2,00 m	2,00 m	Fr./Element	105.00	117.00								
Art.-Nr.	L160080M	L160100M																							
Höhe	80 cm	100 cm																							
Länge	2,00 m	2,00 m																							
Fr./Element	105.00	117.00																							

Staketenzaun St. Moritz



- Fertigelemente mit 4-Kant Querrahmen 8 x 4 cm
- Staketenzaun gehobelt dim. 2,5x6cm breit Kopf gerundet.
- Elemente genagelt
- 10 Jahre Fäulnis Garantie.
- Fichtenholz kesseldruckimprägniert braun.
- Eigenproduktion von Grischa Silva AG
- Mehrpreis für Edelstahlverschraubt pro Lfm Fr. 5.00
- **Massiver Zaun Top Qualität**

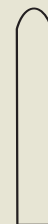

6 cm

Artikel-Nummer	Zaun Höhe	Element Länge	Element Preis Fr.
151050200F	50 cm	200 cm	132.00
151060200F	60 cm	200 cm	143.00
151070200F	70 cm	200 cm	161.00
151080200F	80 cm	200 cm	172.00
151090200F	90 cm	200 cm	189.00
151100200F	100 cm	200 cm	198.00
151120200F	120 cm	200 cm	225.00

Artikel-Nummer	Zaun Höhe	Element Länge	Element Preis Fr.
151050250F	50 cm	250 cm	166.00
151060250F	60 cm	250 cm	155.00
151070250F	70 cm	250 cm	203.00
151080250F	80 cm	250 cm	190.00
151090250F	90 cm	250 cm	238.00
151100250F	100 cm	250 cm	233.00
151120250F	120 cm	250 cm	278.00

Staketenzaun Samnaun



- Fertigelemente mit 4-Kant Querrahmen 8 x 4 cm
- Staketenzaun gehobelt dim. 2,5x8 cm breit Kopf gerundet.
- Elemente genagelt
- 10 Jahre Fäulnis Garantie
- Fichtenholz kesseldruckimprägniert braun
- Eigenproduktion von Grischa Silva AG
- Mehrpreis für Zaunelement Edelstahlverschraubt Lfm Fr. 5.00
- **Massiver Zaun Top Qualität**



8 cm

Artikel-Nummer	Zaun Höhe	Element Länge	Element Preis Fr.
151050200F	50 cm	200 cm	132.00
151060200F	60 cm	200 cm	143.00
151070200F	70 cm	200 cm	161.00
151080200F	80 cm	200 cm	172.00
151090200F	90 cm	200 cm	189.00
151100200F	100 cm	200 cm	198.00
151120200F	120 cm	200 cm	225.00

Artikel-Nummer	Zaun Höhe	Element Länge	Element Preis Fr.
151050250F	50 cm	250 cm	166.00
151060250F	60 cm	250 cm	155.00
151070250F	70 cm	250 cm	203.00
151080250F	80 cm	250 cm	190.00
151090250F	90 cm	250 cm	238.00
151100250F	100 cm	250 cm	233.00
151120250F	120 cm	250 cm	278.00

Staketenzaun Flims



- Fertigelemente mit 4-Kant Querrahmen 8 x 4 cm
- Staketenzaun gehobelt dim. 2,5x6cm breit Kopf mit Spitz
- Elemente genagelt
- 10 Jahre Fäulnis Garantie.
- Fichtenholz kesseldruckimprägniert braun.
- Eigenproduktion von Grischa Silva AG



6 cm

Nummer	Höhe	Länge	Element Preis Fr.
151050200F	50 cm	200 cm	132.00
151060200F	60 cm	200 cm	143.00
151070200F	70 cm	200 cm	161.00
151080200F	80 cm	200 cm	172.00
151090200F	90 cm	200 cm	189.00
151100200F	100 cm	200 cm	198.00
151120200F	120 cm	200 cm	225.00

Artikel-Nummer	Zaun Höhe	Element Länge	Element Preis Fr.
151050250F	50 cm	250 cm	166.00
151060250F	60 cm	250 cm	155.00
151070250F	70 cm	250 cm	203.00
151080250F	80 cm	250 cm	190.00
151090250F	90 cm	250 cm	238.00
151100250F	100 cm	250 cm	233.00
151120250F	120 cm	250 cm	278.00



Staketenzaun Falera



- Fertigelemente mit 4-Kant Querrahmen 8 x 4 cm
- Staketenzaun gehobelt dim. 2,5x8 cm breit Kopf mit Spitz
- Elemente genagelt
- 10 Jahre Fäulnis Garantie.
- Fichtenholz kesseldruckimprägniert braun.
- Eigenproduktion von Grischa Silva AG
- Mehrpreis für Zaunelement Edelstahlverschraubt Lfm Fr. 5.00



8 cm

Artikel-Nummer	Zaun Höhe	Element Länge	Element Preis Fr.
151050200F	50 cm	200 cm	132.00
151060200F	60 cm	200 cm	143.00
151070200F	70 cm	200 cm	161.00
151080200F	80 cm	200 cm	172.00
151090200F	90 cm	200 cm	189.00
151100200F	100 cm	200 cm	198.00
151120200F	120 cm	200 cm	225.00

Artikel-Nummer	Zaun Höhe	Element Länge	Element Preis Fr.
151050250F	50 cm	250 cm	166.00
151060250F	60 cm	250 cm	155.00
151070250F	70 cm	250 cm	203.00
151080250F	80 cm	250 cm	190.00
151090250F	90 cm	250 cm	238.00
151100250F	100 cm	250 cm	233.00
151120250F	120 cm	250 cm	278.00

Staketenzaun Ilanz



- Fertigelemente mit 4-Kant Querrahmen 8 x 4 cm
- Staketten gehobelt dim. 2.5x 5.5 cm breit Kopf mit Spitz
- Elemente genagelt
- 10 Jahre Fäulnis Garantie.
- Fichtenholz kesseldruckimprägniert braun.
- Eigenproduktion von Grischa Silva AG
- Mehrpreis für Zaunelement Edelstahlverschraubt Lfm Fr. 5.00



5,5 cm

Artikel-Nummer	Zaun Höhe	Element Länge	Element Preis Fr.
151050200F	50 cm	200 cm	132.00
151060200F	60 cm	200 cm	143.00
151070200F	70 cm	200 cm	161.00
151080200F	80 cm	200 cm	172.00
151090200F	90 cm	200 cm	189.00
151100200F	100 cm	200 cm	198.00
151120200F	120 cm	200 cm	225.00

Artikel-Nummer	Zaun Höhe	Element Länge	Element Preis Fr.
151050250F	50 cm	250 cm	166.00
151060250F	60 cm	250 cm	155.00
151070250F	70 cm	250 cm	203.00
151080250F	80 cm	250 cm	190.00
151090250F	90 cm	250 cm	238.00
151100250F	100 cm	250 cm	233.00
151120250F	120 cm	250 cm	278.00

- Pfosten Seite 38 - 41

Staketten

gerundet gespitzt abgestumpft abgeschrägt



- Staketten, 4- seitig gehobelt und Längskanten leicht gefast
- 10 Jahre Fäulnis Garantie.
- Fichtenholz kesseldruckimprägniert braun.
- Kopfform nach Wahl gerundet, spitz, abgestumpft oder abgeschrägt

	Höhe	50 cm	60cm	70 cm	80 cm	90 cm	100 cm	120 cm	150 cm
Lattenbreite 6 cm x 2,5cm stark	Fr./Stk.	4.20	4.30	4.90	5.20	5.30	5.70	6.60	8.20
Lattenbreite 8 cm x 2,5cm stark	Fr./Stk.	5.50	5.80	6.70	6.90	7.30	7.70	8.60	10.50
Lattenbreite 10 cm x 2,5cm stark	Fr./Stk.	6.10	6.80	7.90	8.20	8.60	9.40	11.00	12.70
Lattenbreite 12 cm x 2,5cm stark	Fr./Stk.	7.00	8.30	9.70	10.20	10.60	11.50	13.20	15.90
Lattenbreite 5,5 cm x 2,5cm stark	Fr./Stk.	xxx	6.00	xxx	6.50	xxx	7.70	xxx	xxx

Staketenzaun farblasiert Nr. 151



Staketenzaun farblasiert „Pinie“

Fertigelemente mit 4-Kant Querrahmen 8 x 4 cm

Senkrechtzaun gehobelt 2,5 x 6,5 und 9 cm breit, Kopf gerundet. Stabil rostfrei edelstahlverschraubt. 10 Jahre Fäulnis Garantie. Tannenholz kesseldruckimprägniert grün und zusätzlich mit Pinie farbbehandelt.

Zaun Höhe	Element Länge	Element Preis Fr.	Einzellatte 2,5 x 6,5 cm	Einzellatte 2,5 x 9 cm
60 cm	200 cm	240.00	7.30	8.90
78 cm	200 cm	250.00	7.50	9.20
98 cm	200 cm	259.00	8.00	10.40
123 cm	200 cm	323.00	10.00	11.70
148 cm	200 cm	385.00	11.90	14.00



Staketenzaun farblasiert Kastanien

Fertigelemente mit 4 Kant Querrahmen 8 x 4 cm

Senkrechtzaun gehobelt 2,5 x 6,5 und 9 cm breit, Kopf gerundet. Stabil rostfrei edelstahlverschraubt. 10 Jahre Fäulnis Garantie. Tannenholz kesseldruckimprägniert grün und zusätzlich mit Kastanien farbbehandelt.

Zaun Höhe	Element Länge	Element Preis Fr.	Einzellatte 2,5 x 6,5 cm	Einzellatte 2,5 x 9 cm
60 cm	200 cm	240.00	7.30	8.90
78 cm	200 cm	250.00	7.50	9.20
98 cm	200 cm	259.00	8.00	10.40
123 cm	200 cm	323.00	10.00	11.70
148 cm	200 cm	385.00	11.90	14.00



Staketenzaun farblasiert Nussbaum

Fertigelemente mit 4-Kant Querrahmen 8 x 4 cm

Senkrechtzaun gehobelt 2,5 x 6,5 und 9 cm breit, Kopf gerundet. Stabil rostfrei edelstahlverschraubt. 10 Jahre Fäulnis Garantie. Tannenholz kesseldruckimprägniert grün und zusätzlich mit Nussbaum farbbehandelt.

Zaun Höhe	Element Länge	Element Preis Fr.	Einzellatte 2,5 x 6,5 cm	Einzellatte 2,5 x 9 cm
60 cm	200 cm	240.00	7.30	8.90
78 cm	200 cm	250.00	7.50	9.20
98 cm	200 cm	259.00	8.00	10.40
123 cm	200 cm	323.00	10.00	11.70
148 cm	200 cm	385.00	11.90	14.00

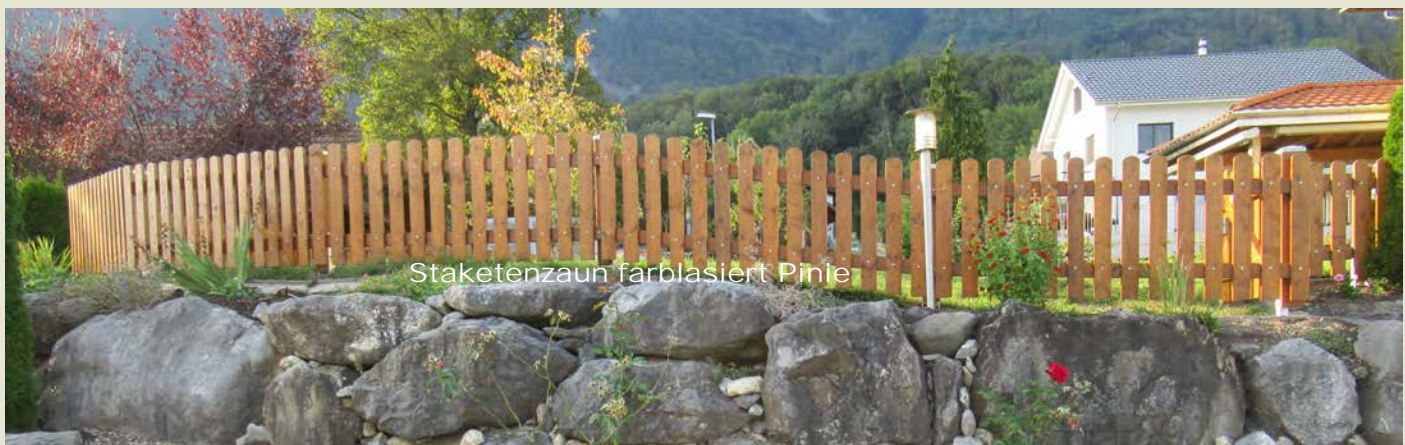

Staketenzaun farblasiert Pinie

Staketenzaun in Lärche natur Arosa



- Querrahmen 4-Kant oben abgeschrägt dim. 42x70mm
- Zaunlatten dim. 20 x 93 mm, Kopf gerundet
- mit Edelstahlschrauben verschraubt
- Lärchen, natur, unbehandelt

Artikel-Nr.	Element-Masse	Ausführung	Element Preis Fr.
151079LN	LxH 200x79cm	Lärche natur	179.00
151099LN	LxH 200x99cm	Lärche natur	192.00

Normtüre zu Lärchenzaun natur Arosa



- Senkrechtzaun oben gerundet dim. 20x93 mm
- Rahmen vierkant, glattgehobelt
- ohne Beschläge, Beschläge Seite 41
- Lärche, natur, unbehandelt

Artikel-Nr.	Element-Masse	Ausführung	Preis Fr.
50007115-00	LxH 100x79 cm	Lärche natur	141.00
50007116-00	LxH 100x99cm	Lärche natur	158.00

Staketenzaun in Lärche vorvergraut Arosa

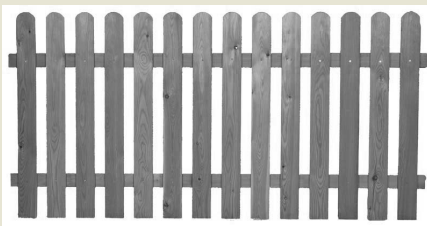

- Querrahmen 4-Kant oben abgeschrägt dim. 42x70mm
- Zaunlatten dim. 20 x 93 mm, Kopf gerundet
- mit Edelstahlschrauben verschraubt
- Lärchen, gebürstet, vorvergraut

Artikel-Nr.	Element-Masse	Ausführung	Element Preis Fr.
151079VV	LxH 200x79cm	Lärche vorvergraut	240.00
151099VV	LxH 200x99cm	Lärche vorvergraut	266.00

Normtüre zu Lärchenzaun vorvergraut Arosa



- Senkrechtzaun oben gerundet dim. 20x93 mm
- Rahmen vierkant, glattgehobelt
- ohne Beschläge, Beschläge Seite 41
- Lärche, gebürstet, vorvergraut

Artikel-Nr.	Element-Masse	Ausführung	Preis Fr.
50007115-00	LxH 100x79 cm	Lärche natur	180.00
50007116-00	LxH 100x99cm	Lärche natur	210.00

Kastanien-Lattenzaun Lattenabstand 10 cm



- Lattenzaun naturgewachsen, halbiert und gesägt ca, 5,5 bis 6,5 cm stark und geschält
- Querriegel gesägt, 4/8 cm stark, oben abgeschrägt
- Lattenabstand ca. 10 cm
- Kastanien natur, unbehandelt

Artikel-Nr.	Element-Masse	Element Preis Fr.	Einzelne Latten ca. 5,5 /6,5 cm
KA151080LA	LxH 185x 80 cm	172.-	5,00
KA151100LA	LxH 185x100 cm	175.-	5,20
KA151120LA	LxH 185x120 cm	190.-	6,25
KA151150LA	LxH 185x150 cm	198.-	7.60



Lärchenzaun Cima

- Querrahmen oben abgeschrägt dim.42x70mm
- Staketenzaun dim. 93x20 mm
- Edelstahlverschraubt rückseite
- Hochgebirgslärchen, natur, gehobelt

Artikel-Nr.	Element-Masse	Element Preis Fr.
67155200	LxH 200 x 79 cm	223.-
67155300	LxH 200 x 99 cm	265.-
67155400	LxH 200 x119 cm	298.-
KA151150LA	LxH 185x150 cm	198.-

Lärchenzaun Landquart



- Querrahmen oben abgeschrägt dim.40x90mm
- Zaunlatten dim. 20 x 93 mm
- Edelstahlverschraubt
- **Berglärche aus Graubünden** natur ohne Imprägnierung
- Eigenproduktion von Grischa Silva AG

Artikel-Nummer	Zaun Höhe	Element Länge	Element Preis Fr.	Artikel-Nummer	Einzellatte 2 x 9,3 cm
151080MLA	79 cm	200 cm	167.00	50007001-00	5.70
151100200L	99 cm	200 cm	183.00	50007002-00	7.00
151120200L	119 cm	200 cm	201.00	50007003-00	8.15
151080250L	79 cm	250 cm	220.00	50007021-00	5.70
151100250L	99 cm	250 cm	236.00	50007022-00	7.00
151120250L	119 cm	250 cm	254.00	50007023-00	8.15

- Zaunlatten vierseitig gehobelt lose
- Kanten gerundet
- Dimension 20 x 93 mm
- Lärche Natur





Staketenzaun Klosters in Lärche natur



- Querrahmen 4-Kant oben abgeschrägt dim. 40x90mm
- Zaunlatten dim. 60 x 25 mm gehobelt und leicht gefast
- Kopfform oben gerundet
- Edelstahl verschraubt
- **Berglärche aus Graubünden** natur ohne Imprägnierung



Artikel-Nummer	Zaun Höhe	Element Länge	Element Preis Fr.
151050200L	50 cm	200 cm	164.00
151059200L	59 cm	200 cm	179.00
151069200L	69 cm	200 cm	199.00
151080200L	79 cm	200 cm	218.00
151090200L	89 cm	200 cm	244.00
151100200L	99 cm	200 cm	253.00
151120200L	119 cm	200 cm	278.00

Artikel-Nummer	Zaun Höhe	Element Länge	Element Preis Fr.
151050250L	50 cm	250 cm	196.00
151059250L	59 cm	250 cm	199.00
151069250L	69 cm	250 cm	225.00
151080250L	79 cm	250 cm	238.00
151090250L	89 cm	250 cm	267.00
151100250L	99 cm	250 cm	280.00
151120250L	119 cm	250 cm	322.00

Staketenzaun Zernez in Lärche natur



- Querrahmen 4-Kant oben abgeschrägt dim. 42x70 mm
- Zaunlatten dim. 50 x 20 mm gehobelt und leicht gefast
- Kopfform oben gerundet
- Edelstahl verschraubt
- Lärche natur ohne Imprägnierung

- Pfosten Seiten 38 - 41

Artikel-Nummer	Zaun Höhe	Element Länge	Element Preis Fr.
151050200L	50 cm	200 cm	164.00
151059200L	59 cm	200 cm	179.00
151069200L	69 cm	200 cm	199.00
151080200L	79 cm	200 cm	218.00
151090200L	89 cm	200 cm	244.00
151100200L	99 cm	200 cm	253.00
151120200L	119 cm	200 cm	278.00

Artikel-Nummer	Zaun Höhe	Element Länge	Element Preis Fr.
151050250L	50 cm	250 cm	196.00
151059250L	59 cm	250 cm	199.00
151069250L	69 cm	250 cm	225.00
151080250L	79 cm	250 cm	238.00
151090250L	89 cm	250 cm	267.00
151100250L	99 cm	250 cm	280.00
151120250L	119 cm	250 cm	322.00

Staketenzaun in Lärche natur

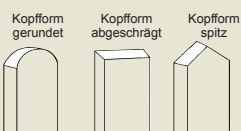

- Lärchenstaketten vierseitig gehobelt und Längskante leicht gefast.
- Lärche natur ohne Imprägnierung
- Kopfform nach Wahl gerundet, abgeschrägt oder Spitz
- Zuschlag für Bohrlöcher Ø 5 mm pro Stück Fr. 0.85

	Länge	50 cm	59 cm	69 cm	79 cm	89 cm	99 cm	119 cm	129 cm	149 cm
Lattenbreite 5 cm x 2 cm stark	Fr./Stk.	5.30	5.90	6.00	6.20	6.70	7.00	8.30	8.60	xxx
Lattenbreite 6 cm x 2,5 cm stark	Fr./Stk.	5.60	6.00	6.60	6.90	7.50	8.00	9.00	9.30	11.80

Staketenzaun Lärche natur mit Stahltraversen

- C-Stahltraverse feuerverzinkt
- Lärchenstaketen dim. 6 x 2,5 cm
- Kopfform oben gerundet
- mit rostfreien Flachrundschauben geschraubt
- **Berglärche aus Graubünden** natur
- ohne Imprägnierung

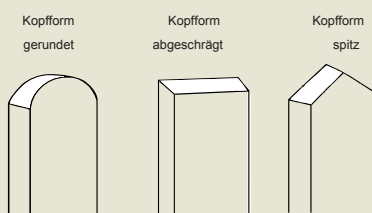

Artikelnummer	Zaunhöhe	Staketen	Zwischenraum	C-Stahltraverse	Preis / Lfm o. Pfosten
151CS050L	50 cm	6 x 2,5 cm	5 cm	42/20/2,5 mm	161.00
151CS060L	59 cm	6 x 2,5 cm	5 cm	42/20/2,5 mm	174.00
151CS070L	69 cm	6 x 2,5 cm	5 cm	42/20/2,5 mm	185.00
151CS080L	79 cm	6 x 2,5 cm	5 cm	42/20/2,5 mm	192.00
151CS090L	89 cm	6 x 2,5 cm	5 cm	42/20/2,5 mm	211.00
151CS100L	99 cm	6 x 2,5 cm	5 cm	42/20/2,5 mm	218.00
151CS120L	119 cm	6 x 2,5 cm	5 cm	42/20/2,5 mm	219.00



Palisadenzaun Fichte braun imprägniert mit Stahltraversen

- C-Stahltraverse feuerverzinkt
- Palisaden halbrund, Kopf gekegelt
- mit nichtrostenden Flachrundschauben montiert.
- Fichtenholz kesseldruckimprägniert braun.

Artikelnummer	Zaunhöhe	Palisaden	Zwischenraum	C-Stahltraverse	Preis / Lfm o. Pfosten
165CS050	50 cm	6 cm	5 cm	42/20/2,5 mm	136.00
165CS060	60 cm	6 cm	5 cm	42/20/2,5 mm	138.00
165CS070	70cm	6 cm	5 cm	42/20/2,5 mm	139.50
165CS080	80 cm	6 cm	5 cm	42/20/2,5 mm	142.00
165CS090	90 cm	6 cm	5 cm	42/20/2,5 mm	145.00
165CS100	100 cm	6 cm	5 cm	42/20/2,5 mm	148.00
165CS120	125 cm	6 cm	5 cm	42/20/2,5 mm	158.00



Staketenzaun Fichte braun imprägniert mit Stahltraversen

- C-Stahltraverse feuerverzinkt
- Fichtenstaketen vierkant gehobelt dim. 6 x 2,5 cm
- Kopfform oben gerundet
- mit rostfreien Flachrundschauben geschraubt
- 10 Jahre Fäulnis Garantie
- Fichtenholz kesseldruckimprägniert braun

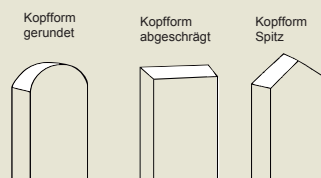

Artikelnummer	Zaunhöhe	Staketen	Zwischenraum	C-Stahltraverse	Preis / Lfm o. Pfosten
151CS050L	50 cm	6 x 2.5 cm	5 cm	42/20/2,5 mm	153.00
151CS060L	60 cm	6 x 2.5 cm	5 cm	42/20/2,5 mm	161.00
151CS070L	70 cm	6 x 2.5 cm	5 cm	42/20/2,5 mm	168.50
151CS080L	80 cm	6 x 2.5 cm	5 cm	42/20/2,5 mm	172.00
151CS090L	90 cm	6 x 2.5 cm	5 cm	42/20/2,5 mm	179.00
151CS100L	100 cm	6 x 2.5 cm	5 cm	42/20/2,5 mm	187.00
151CS120L	120 cm	6 x 2.5 cm	5 cm	42/20/2,5 mm	194.00



- Mehrpreis für Zaunelemente in Steigung/Gefälle per Lfm Fr. 11.00
- Mehrpreis C-Stahltraverse dem Radius angepasst per Lfm Fr. 107.00

- Pfosten Seite 40 - 41

Staketenzaun Kastanie



- gespalten, geschält, einseitig gespitzt
- Lattenabstand von Staketen 8 + 5 cm bei 10 meter Rollen
- Pfahlabstand ca. 120 - 150 cm

Art.-Nr.	Lattenabstand	Höhe	Rolle Länge	Preis / Rolle
KA165080	8 cm	80 cm	10 Lfm	Fr. 220.00
KA165100	8 cm	100 cm	10 Lfm	Fr. 233.00
KA165120	8 cm	120 cm	10 Lfm	Fr. 283.00
KA165150	8 cm	150 cm	10 Lfm	Fr. 338.00
KA165175	8 cm	175 cm	10 Lfm	Fr. 380.00
KA165080-5	5 cm	80 cm	10 Lfm	Fr. 280.00
KA165100-5	5 cm	100 cm	10 Lfm	Fr. 298.00
KA165120-5	5 cm	120 cm	10 Lfm	Fr. 360.00
KA165150-5	5 cm	150 cm	10 Lfm	Fr. 470.00
KA165175-5	5 cm	175 cm	10 Lfm	Fr. 487.00

Tor zu Kastanien Staketenzaun



- Latten gespalten, gespitzt
- mit Beschläge zur Selbstmontage

Art.-Nr.	Breite	Höhe	Preis
KA165080100	100 cm	80 cm	Fr. 299.00
KA165100100	100 cm	100 cm	Fr. 330.00
KA165120100	100 cm	120 cm	Fr. 347.00

Rundpfähle aus Kastanienholz



- Kastanienpfähle, geschält, gespitzt
- Naturgewachsen, rund, geschält und gespitzt

Art.-Nr.	Ø Zopf cm	Länge	Preis
50013058-00	5 - 7 cm	180 cm	Fr. 11.50
50013052-00	7 - 9 cm	150 cm	Fr. 10.80
50013053-00	7 - 9 cm	175 cm	Fr. 13.50
50013054-00	7 - 9 cm	200 cm	Fr. 14.00
50013055-00	7 - 9 cm	250 cm	Fr. 24.70
50013057-00	10 - 12 cm	175 cm	Fr. 21.00
50013059-00	10 - 12 cm	200 cm	Fr. 23.60
50013056-00	10 - 12 cm	250 cm	Fr. 33.80
50013047-00	10 - 12 cm	300 cm	Fr. 39.10

Hinweis: Die Kastanie ist ein natürliches Holz ohne Imprägnierung, es kann zu Auswaschung der Gerbsäure kommen die zu Verfärbungen auf den Boden führt.

Einflügeltore nach Mass "exklusiv-stabil"

Palisadentüre Nr. 165



Holzkonstruktion Fichte kesseldruckimprägniert braun. Schlossbrett, Schloss mit Schlüssel. Verzinkte Bänder und verstellbare Kloben. Palisaden halbrund. Breite 6 cm oben kegegelt ohne Pfosten und Montage. Lichtbreite 80 - 120 cm.

Art.Nr.	Höhe bis 90 cm	Höhe bis 120 cm	Höhe bis 150 cm
191100100	499.-	520.-	545.-

Weidezauntüre mit Halbrundlatten Nr. 193



Holzkonstruktion ausgeblattet und verschraubt mit INOX. Schlossbrett, Schloss mit Schlüssel. Verzinkte Bänder und verstellbare Kloben. Verkleidung mit Querlatten, halbrund braun imprägniert ohne Pfosten und Montage. Lichtbreite 80 - 120 cm.

Art.Nr.	Höhe bis 90 cm	Höhe bis 120 cm	Höhe bis 150 cm
191100WE	595.-	616.-	636.-
Mehrpreis für Drahtgeflechtverkleidung			61.-

Staketentüre Fichte braun imprägniert Nr. 151



Holzkonstruktion Fichte kesseldruckimprägniert braun. Schlossbrett, Schloss mit Schlüssel. Verzinkte Bänder und verstellbare Kloben. Staketentüre breite 6 cm oben gerundet ohne Pfosten und Montage. Lichtbreite 80 - 120 cm

Art.Nr.	Höhe bis 90 cm	Höhe bis 120 cm	Höhe bis 150 cm
191151100	533.-	558.-	593.-
191151100LA	Mehrpreis farblasiert: Pinie, Kastanien		Fr. 254.-

Tor Farblasierung Pinie und Einsteckschloss mit Drückergarnitur

Scherenzauntüre Nr. 171B



Holzkonstruktion Fichte kesseldruckimprägniert braun. Schlossbrett, Schloss mit Schlüssel. Verzinkte Bänder und verstellbare Kloben. Scherenzaun diagonal oben kegegelt, Lattenbreite 5,5 cm ohne Pfosten und Montage. Lichtbreite 80 - 120 cm.

Art.Nr.	Höhe bis 90 cm	Höhe bis 120 cm
191S	513.-	551.-

- Pfosten siehe Seite 36 - 39
- Mehrpreis für Türe in Steigung Fr. 122.-/Stk
- Mehrpreis Positiv Bogen Fr. 85.-/Stk
- Mehrpreis für Öffnung nach aussen auf Anfrage
- Lieferfrist ca. 3 Wochen

Einflügelstore Berglärche aus Graubüden " exklusiv-stabil"

Staketentüre Lärche Nr. 151L



Holzkonstruktion Lärche Leimholz ohne Imprägnierung. Schlossbrett, Schloss mit Schlüssel. Verzinkte Bänder und verstellbare Kloben. Senkrechtzaunlattenbreite 9,3 cm, oben gerundet ohne Pfosten und Montage. Lichtbreite 80 - 120 cm.

Art. Nr.	Höhe bis 90 cm	Höhe bis 120 cm	Höhe bis 150 cm
L190	575.-	596.-	669.-

- Mehrpreis für Tor in Steigung Fr. 129.Stk.
- Mehrpreis Positiv Bogen Fr. 122.-/Stk
- Mehrpreis für Öffnung nach aussen auf Anfrage
- Lieferfrist ca. 3 Wochen

Normtüre Holzrahmen mit Geflecht



- Holzkonstruktion Fichtenholz dim. 125x30 mm, gehobelt, gefast
- kesseldruckimprägniert braun
- Verkleidung mit Diagonalgeflecht 50/50/2.2 mm
- ohne Beschläge
- Masse: BxH 100 x 80 cm - 100x100 cm - 100x120 cm
- ohne Pfosten und Montage.

Art.Nr.	Masse	Preis/ Stück
191100GE	BxH 100 x 80 cm	288.-
191100GE	BxH 100 x 100 cm	298.-
191100GE	BxH 100 x 120 cm	310.-

- Bei Bestellung bitte **Art des Geflechtes** angeben.
- Mehrpreis für Öffnung nach aussen auf Anfrage
- Lieferfrist ca. 3 Wochen

Staketentüre in Lärche natur mit U-Stahlrahmen



Stahlrahmen feuerverzinkt. Schlossbrett, Schloss mit Schlüssel und verstellbaren Kloben. Senkrechtzaunlattenbreite 9,3 cm, oben gerundet ohne Pfosten und Montage. Lichtbreite 80 - 120 cm.

Höhe bis 90 cm	Höhe bis 120 cm	Höhe bis 150 cm
1050.-	1080.-	1130.-

- Pfosten siehe Seite 38 - 41
- Mehrpreis für Tor in Steigung Fr. 129.Stk.
- Mehrpreis Positiv Bogen Fr. 122.-/Stk
- Mehrpreis für Öffnung nach aussen auf Anfrage
- Lieferfrist ca.3 Wochen

Staketen-Doppeltor in Berglärche natur aus Graubünden Nr.151L



Holzkonstruktion Lärche Leimholz ohne Imprägnierung. Gleichflüglig mit 2Schlossbrettern, Schloss mit Schlüssel inkl. Sperr-Riegel und Bodenhülse. Verzinkte Bänder und verstellbare Kloben. Senkrechtzaunlattenbreite 9,3 cm, oben gerundet. **Ohne Pfosten** und Montage.

Artikelnr.	Lichtbreite	Höhe bis 90 cm	Höhe bis 120 cm
L151DOTO	bis 200 cm	1050.-	1102.-
L151DOTO	201-300 cm	1270.-	1370.-
L151DOTO	301-400 cm	1400.-	1560.-

Weidezaun-Doppeltor in Fichte braun imprägniert Nr.193



Holzkonstruktion **ausgeblattet** und verschraubt mit INOX. Schlossbrett mit Schloss und Schlüssel. Feuerverzinkte Bänder und verstellbare Kloben. Verkleidung mit Halbrundlatten. Festeler mit Bodenhülse. **ohne Pfosten**, ohne Montage.

Artikelnr.	Lichtbreite	Höhe bis 90 cm	Höhe bis 120 cm	Höhe bis 150 cm
191DOOWE	bis 200 cm	1050.-	1102.-	1205.-
191DOOWE	201-300 cm	1205.-	1310.-	1411.-
191DOOWE	301-400 cm	1400.-	1503.-	1525.-
Mehrpreis für Diagonaldrahtgeflecht				Fr. 138.-

- Pfosten siehe Seite 38 - 41
- Mehrpreis für Doppeltor in Steigung: Fr. 265.-/ Stk.
- Mehrpreis für Positiv Bogen Fr. 179.-
- Mehrpreis mit Stahlrahmen auf Anfrage

Aushebetore

Starker Rahmen in Vierkantholz oder Halbrundlatten kesseldruckimprägniert braun. Verkleidung Drahtgeflecht Diagonal- oder Knotengitterzaun, Palisaden, Staketenzaun und Scherenzaun. Mit je 4 verzinkten Aushebebacken.

Ohne Montage und Pfosten.

Ausführung Palisaden oder Staketen



Lichtbreite	Höhe bis 90 cm	Höhe bis 120 cm	Höhe bis 150 cm
bis 200 cm	350.-	395.-	440.-
201-300 cm	450.-	495.-	545.-
301-400 cm	570.-	620.-	670.-
401-500 cm	695.-	745.-	795.-

Ausführung Diagonaldrahtgeflecht

Lichtbreite	Höhe bis 90 cm	Höhe bis 120 cm	Höhe bis 150 cm
bis 200 cm	510.-	520.-	570.-
201-300 cm	585.-	610.-	646.-
301-400 cm	690.-	745.-	795.-
401-500 cm	750.-	810.-	845.-

Winkel - Aushängebeschläge - für Zaunfelder zum Aushängen



feuerverzinkt - Montage zwischen den Pfosten Fr. 115.-/Satz

Winkel Aushängebeschläge mit Schloss.



abschliessbar, feuerverzinkt mit Schloss und Schrauben Fr. 235.-/Satz

Aushänge Beschläge

- für Halblatten Ø 10 cm

- feuerverzinkt,
- inkl. Schrauben

Art.Nr.300D Fr. 19.-



Staketentüre Fichte braun imprägniert mit U-Stahlrahmen



Massanfertigung auf Anfrage

- U-Stahlrahmen gleichflügelig feuerverzinkt, mit feuerverzinkten Beschlägen, verstellbaren Kloben, Schloss mit Bundbart und hebender Falle oder auf Wunsch Kaba-Zylinder-Ausschnitt
- Fichten Staketen braun imprägniert Breite 6 cm oben gerundet.
- ohne Pfosten und Montage.

Art.-Nr.	Breite	Höhe	Preis/ Fr.
191EIME8090	80 - 100 cm	bis 90 cm	1018.00
191EIME10190	101 - 120 cm	bis 90 cm	1053.00
191EIME80120	80 - 100 cm	91 - 120 cm	1067.00
191EIME101120	101 - 120 cm	91 - 120 cm	1100.00

Staketen-Doppeltüre in Lärche natur mit U-Stahlrahmen



Massanfertigung auf Anfrage

- U-Stahlrahmen gleichflügelig feuerverzinkt, mit feuerverzinkten Beschlägen, verstellbaren Kloben, Schloss mit Bundbart und hebender Falle oder auf Wunsch Kaba-Zylinder-Ausschnitt Sperr-Riegel und Bodenhülse.
- Staketenzaun Lärche natur oben gerundet Breite 9 cm
- Ohne Pfosten und ohne Montage.

Art.-Nr.	Breite	Höhe	Preis/ Fr.
191DOME20090	bis 200 cm	bis 90 cm	1858.00
191DOME30090	201 - 300 cm	bis 90 cm	2140.00
191DOME200120	bis 200 cm	91 - 120 cm	1970.00
191DOME300120	201 - 300 cm	91 - 120 cm	2204.00

Zuschläge für Tore

- Mehrpreis für Doppeltor in Steigung Fr. 275.00
- Mehrpreis für Positiven Bogen Fr. 198.00
- Mehrpreis für Öffnung nach aussen Fr. 185.00
- Mehrpreis für ungleiche Flügel Fr. 85.00
- Mehrpreis für Türe Steigung Fr. 175.00

- Pfosten Seite 38 - 41

Palisaden Doppeltüre Fichte braun imprägniert Nr. 165

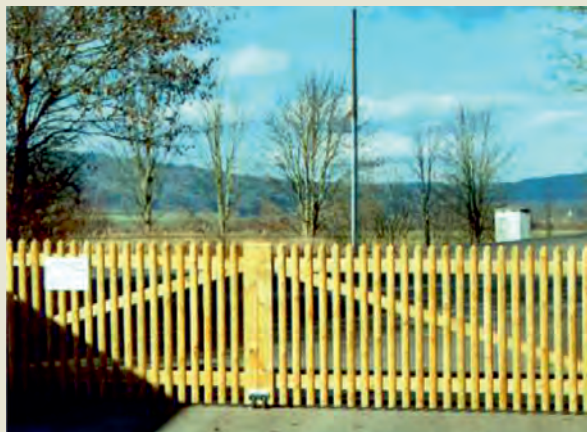

Holzkonstruktion Fichte kesseldruckimprägniert braun. Gleichflüglig mit 2 Schlossbrettern, Schloss mit Schlüssel Sperr-Riegel und Bodenhülse, verzinkten Bändern verstellbare Kloben, **Palisaden Breite 6 cm oben gekegelt**. Ohne Pfosten und Montage.

Licht-breite	Höhe bis 90 cm	Höhe bis 120 cm	Höhe bis 150 cm
bis 200 cm	955.-	982.-	1092.-
201-300 cm	1092.-	1176.-	1228.-
301- 400 cm	1228.-	1291.-	1375.-

Staketen Doppeltüre Fichte braun imprägniert Nr. 151



Holzkonstruktion Fichte kesseldruckimprägniert braun. Gleichflüglig mit 2 Schlossbrettern, Schloss mit Schlüssel Sperr-Riegel und Bodenhülse, verzinkte Bänder, verstellbare Kloben, **Staketen Breite 6 cm, oben gerundet**. Ohne Pfosten und Montage.

Licht-breite	Höhe bis 90 cm	Höhe bis 120 cm	Höhe bis 150 cm
bis 200 cm	997.-	1050.-	1124.-
201-300 cm	1176.-	1281.-	1386.-
301-400 cm	1375.-	1480.-	1650.-
401-500 cm	1753.-	1900.-	2026.-

Scherenzaun Doppeltüre Fichte braun imprägniert Nr. 171B



Holzkonstruktion Fichte kesseldruckimprägniert braun. Gleichflüglig mit 2 Schlossbrettern, Schloss mit Schlüssel Sperr-Riegel und Bodenhülse, verzinkte Bänder, verstellbare Kloben, **Scherenzaunbreite 5,5 cm oben Kegelspitz**. Ohne Pfosten und Montage.

Licht-breite	Höhe bis 90 cm	Höhe bis 120 cm	Höhe bis 150 cm
bis 200 cm	1060.-	1144.-	1333.-
201-300 cm	1292.-	1376.-	1460.-
301-400 cm	1360.-	1470.-	1560.-
401-500 cm	1428.-	1869.-	1995.-

- Pfosten siehe Seite 38 - 41
- Mehrpreis für Doppeltor in Steigung Fr. 265.-/Stk.
- Mehrpreis Positiv Bogen Fr. 179.-/Stk
- Mehrpreis für Öffnung nach aussen auf Anfrage
- Mehrpreis für ungleichflüglige Doppeltore auf Anfrage
- Staketen-Doppeltore mit Stahlrahmen auf Anfrage
- Lieferfrist ca. 3 Wochen

Normtüre zu Palisadenzaun Nr. 165



- Rahmen vierkant, gehobelt, sehr massive Ausführung.
- Palisaden Kopf oben kegelt
- Fichte braun imprägniert
- ohne Beschläge

Masse B x H	Fr. / Stück	Art.-Nr.
100 x 60 cm	189.00	4004.049
100 x 80 cm	199.00	4004.052
100 x 100 cm	205.00	4004.018
100 x 120 cm	258.00	4004.019

Torbeschläge	Seite 41	Art.-Nr.
Torfalle, Kloben mit Bänder		
inkl. Schrauben	52.00	216511

Normtüre zu Scherenzaun Nr. 171B



- Rahmen vierkant, gehobelt, sehr massive Ausführung.
- Palisadenzaun Kopf oben kegelt (Bild Spitz)
- Fichte braun imprägniert
- ohne Beschläge

Masse B x H	Fr. / Stück	Art.-Nr.
100 x 60 cm	189.00	4004.050
100 x 80 cm	199.00	4004.051
100 x 100 cm	205.00	4040.521
100 x 120 cm	258.00	4040.522

Normtüre zu Staketenzaun Nr. 151



- Rahmen vierkant, gehobelt, sehr massive Ausführung.
- Staketenzaun Kopf oben gerundet
- Fichte braun imprägniert
- ohne Beschläge

Masse B x H	Fr. / Stück	Art.-Nr.
100 x 60 cm	199.00	4005.908
100 x 80 cm	209.00	4005.910
100 x 100 cm	236.00	4005.912
100 x 120 cm	279.00	4005.913

Normtüre zu Staketenzaun in Lärche



- Staketenzaun senkrecht dim. 20x93 mm
- oben gerundet **ohne Beschläge**.
- Berglärche natur, unbehandelt

Masse B x H	Fr. / Stück	Art.-Nr.
100 x 79 cm	141.00	50007115-00
100 x 99 cm	158.00	50007116-00

Pfosten siehe Seite 38 - 41



4- Kant- Querlatten Berglärche und Fichtentraversen Nr. 194

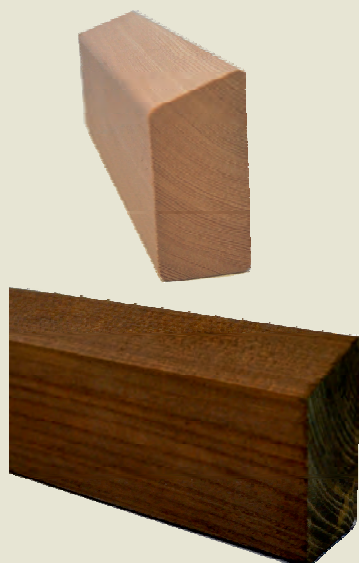

Lärchentraverse vierkant abgeschrägt

- Zaunriegel in Lärche profiliert gehobelt oben abgeschrägt.
- Berglärche aus Graubünden unbehandelt.

Stück/Preis Länge	Art.-Nr.	Abmessung 45 x 68 mm	Art.-Nr.	Abmessung 40 x 90 mm
200 cm	194200L	18.00	50007180-00	22.00
250 cm	194250L	23.00	50007181-00	28.00
300 cm		xxx	50007182-00	33.00

Querrahmen Vierkant Fichten Nr. 194

- Fichtenholz imprägniert, oben abgeschrägt, gehobelt und gefast, Mass 4x8 cm

Länge	Art.-Nr.	Imprägnierung braun	
200 cm	194200B	19.60	
250 cm	194250B	20.00	
400 cm	194400B	44.00	
500 cm	194500B	50.00	
400 cm	Dimension 4 x 10 cm	19410400B	44.-

Halbrundlatten Nr. 193

Zylindrisch gefräste Halbrundhölzer kesseldruckimprägniert. Halblatten Durchmesser 8, 10 und 12 cm werden bei der Bearbeitung **perforiert**. Dadurch erreichen wir eine optimale Einbringmenge an Imprägnierung, welche sich in der Langlebigkeit unserer Produkte niederschlägt. Halblatten von **GRISCHA SILVA** - imprägniert nach den strengen Güte- und Prüfbestimmungen RAL. **10 Jahre Fäulnis Garantie - zu Ihrer eigenen Sicherheit.**

Halblatten Fichte 8 cm breit

Preis pro Stück Pal. Einheiten = ca. 50 und 100 Stück



Ø / Länge	roh	grün	braun
8x250 cm	10.00	10.50	10.50
8x300 cm	14.00	15.00	15.00
8x400 cm	20.00	22.00	23.00
8x500 cm	23.00	26.00	26.00

- Lärche auf Anfrage

Halblatten Fichte 10 cm breit

Preis pro Stück

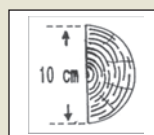

Ø / Länge	roh	Fichte grün	Fichte braun
10x250 cm	12.00	12.50	13.00
10x300 cm	15.00	17.00	18.00
10x400 cm	22.00	24.00	24.00
10x500 cm	24.00	28.00	28.00
10x550 cm	33.00	37.00	37.00

Halblatten Lärche 10 cm breit

Ø / Länge	Lärche roh
10x250 cm	xxx Stück
10x300 cm	xxx Stück
10x400 cm	28.00 Stück
10x500 cm	34.00 Stück
10x550 cm	xxx Stück

Halblatten Fichte 12 cm breit

Preis pro Stück

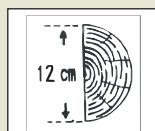

Ø / Länge	roh	grün	braun
12x400 cm	27.00	30.00	31.00
12x500 cm	30.00	35.00	35.00

Halblatten Lärche 12 cm breit

Ø / Länge	Lärche Natur
12x400 cm	33.00 Stück
12x 500 cm	41.00 Stück

Schneedruckkeil Lärche Nr. 240

Kesseldruckimprägniert braun Preis pro Stück Fr. 4.10



Rancher Style gewachsene unbesäumte Zaunbretter Fichte, Lärche und Robinie

√ Zaunbretter wie gewachsen, unbesäumt Lärchenholz KDI*, ca. 20 mm stark, 180-350 mm breit



Zaunzubehör wie Pfosten und Pfostenabdeckungen finden Sie beim Zubehör auf Seite 36 - 38



^ Rancherzaun Fichte, 25 mm stark, imprägniert braun
^ Rustikal geschält



^ Rancherzaun Robinie, 20 - 22 mm stark, ca. 130 - 220 mm breit
^ unbesäumt natur gewachsen

③ Rancherzaun Robinie, einzelne Bretter Natur			
Art.Nr.	Länge	Abmessung	Preis / Stück
201200R	200 cm	20-22 / 130-200 mm	Fr. 57.00

② Rancherzaun Lärche, einzelne Bretter Natur, KDI			
Art.Nr.	Länge	Abmessung	Preis / Stück
201400L	400 cm	20 / 180-350 mm	Fr. 41.00

① Rancherzaun Fichte imprägniert braun, Rustikal geschält, 2-seitig gehobelt			
Art.Nr.	Länge	Abmessung	Preis / Stück
201200B	200 cm	25 / 200-250 mm	Fr. 20.00
201250B	250 cm	25 / 200-250 mm	Fr. 25.00
201300B	300 cm	25 / 200-250 mm	Fr. 30.00
201400B	400 cm	25 / 200-250 mm	Fr. 40.00
201500B	500 cm	25 / 200-250 mm	Fr. 50.00

① Rancherzaun Fichte imprägniert braun, Rustikal geschält, 2-seitig gehobelt			
Art.Nr.	Länge	Abmessung	Preis / Stück
20115200B	200 cm	25 / 150-200 mm	Fr. 17.00
20115250B	250 cm	25 / 150-200 mm	Fr. 21.00
20115300B	300 cm	25 / 150-200 mm	Fr. 26.00
20115400B	400 cm	25 / 150-200 mm	Fr. 34.00
20115500B	500 cm	25 / 150-200 mm	Fr. 43.00

Fichte/Tannenbretter grünlich imprägniert

Gehobelt, gefast Nr. 203 +207

Kesseldruckimprägniert grün

Art.Nr.	Länge	Abmessung	Ausführung	Stück/Preis
207300	300 cm	2 x 11,5 cm	gehobelt	12.00
207400	400 cm	2 x 11,5 cm	gehobelt	16.00
207500	500 cm	2 x 11,5 cm	gehobelt	18.00
2030300	300 cm	2,5 x 11,5 cm	gehobelt	16.00
20330400	400 cm	2,5 x 11,5 cm	gehobelt	21.00
20326500	500 cm	2,5 x 13 cm	gehobelt	26.00
2031230500	500 cm	3 x 12,5 cm	gehobelt	33.00
20345300	300 cm	4 x 11,5 cm	gehobelt	23.00
20345400	400 cm	4 x 11,5 cm	gehobelt	30.00
2031095	510 cm	1 x 9.5 cm	gehobelt	3.75/Lfm



Fichte/Tannenbretter braun imprägniert

Gehobelt, gefast Nr. 203 B

Kesseldruckimprägniert braun

Art.Nr.	Länge	Abmessung	Ausführung	Stück/Preis
2032510500B	500 cm	2,5 x 10 cm	gehobelt	24.00
2032515400B	400 cm	2,5 x 15 cm	gehobelt	28.00
2032515500B	500 cm	2,5 x 15 cm	gehobelt	35.00
2032520500B	500 cm	2,5 x 20 cm	gehobelt	47.00
20330500B	500 cm	3 x 15 cm	sägeroh	27.00
2033080500B	500 cm	4 x 8 cm	gehobelt	26.00
2031230400B	400 cm	3 x 12,5 cm	gehobelt	26.00
2031230500B	500 cm	3 x 12,5 cm	gehobelt	32.00
20349400B	400 cm	4 x 9 cm	gehobelt	29.00
2034510500	500 cm	4,5 x 10 cm	gehobelt	37.00
20325120400B	400 cm	2,5 x 12 cm	gehobelt	22.00



Lärchenbretter braun imprägniert

- gehobelt und gefast

Art.Nr.	Länge	Abmessung	Ausführung	Stück/Preis
21026140500B	510 cm	2,7 x 14 cm	gehobelt	49.50
21030150500B	500 cm	3 x 15 cm	gehobelt	49.50



Konstruktionskanthölzer aus Schweizerholz

Tannenholz, gefast und gehobelt, **kesseldruckimprägniert grün**, Nr. 203



Zuschlag für Spitz Fr. 4.00 per Stück

Art.-Nr.	Länge	Abmessung	Ausführung	Preis/Stk.
20357300	300 cm	4,5 x 6,5 cm	gehobelt	16.00
20357400	400 cm	4,5 x 6,5 cm	gehobelt	21.00
20357500	500 cm	4,5 x 6,5 cm	gehobelt	26.00
20366400	400 cm	6 x 6 cm	gehobelt	25.00
20377100	100 cm	7 x 7 cm	gehobelt	8.00
20377130	130 cm	7 x 7 cm	gehobelt	10.00
20377150	150 cm	7 x 7 cm	gehobelt	11.00
20377175	175 cm	7 x 7 cm	gehobelt	14.00
20377190	190 cm	7 x 7 cm	gehobelt	15.00
20377240	240 cm	7 x 7 cm	gehobelt	17.00
2037300	300 cm	7 x 7 cm	gehobelt	20.00
2037400	400 cm	7 x 7 cm	gehobelt	28.00
2037500	500 cm	7 x 7 cm	gehobelt	35.00
2039100	100 cm	9 x 9 cm	gehobelt	13.00
2039130	130 cm	9 x 9 cm	gehobelt	16.00
2039150	150 cm	9 x 9 cm	gehobelt	18.00
2039190	190 cm	9 x 9 cm	gehobelt	21.00
2039240	240 cm	9 x 9 cm	gehobelt	25.00
2039300	300 cm	9 x 9 cm	gehobelt	31.00
2039400	400 cm	9 x 9 cm	gehobelt	41.00
20388500	500 cm	8 x 8cm	gehobelt	49.-00
2039500	500 cm	9 x 9 cm	gehobelt	61.00
203712500K	500 cm	7 x 12 cm	sägeroh	48.00
20388500	500 cm	8 x 8 cm	sägeroh	41.00
203810500	500 cm	8 x 10 cm	sägeroh	51.00

Fichtenholz, gehobelt und gefast, **kesseldruckimprägniert braun**



Art.-Nr.	Länge	Abmessung	Ausführung	Preis/Stk.
20357300B	300 cm	4,5 x 6,5 cm	gehobelt	16.00
20357400B	400 cm	4,5 x 6,5 cm	gehobelt	21.00
2037300B	300 cm	7 x 7 cm	gehobelt	21.00
2037400B	400 cm	7 x 7 cm	gehobelt	29.00
2037400B	100 cm	9 x 9 cm	gehobelt	15.00
2039200B	125 cm	9 x 9 cm	gehobelt	20.00
2039250B	150 cm	9 x 9 cm	gehobelt	22.00
2039200B	200 cm	9 x 9 cm	gehobelt	24.00
2039250B	250 cm	9 x 9 cm	gehobelt	30.00
2039300B	300 cm	9 x 9 cm	gehobelt	34.00
2039400B	400 cm	9 x 9 cm	gehobelt	48.00
2039500B	500 cm	9 x 9cm	gehobelt	61.00
20312500B	500 cm	12 x 12 cm	sägeroh	98.00



Lärchenbretter aus Graubünden

Berglärche natur, sägeroh und gehobelt Nr. 210



Art.-Nr.	Länge	Abmessung	Oberfläche	Preis / Stk.
21022400	400 cm	2,4 x 15 cm	sägeroh	19.-
21024500	500 cm	2,4 x 15 cm	sägeroh	23.-
21024200500	500 cm	2,4 x 20 cm	sägeroh	31.-
21030400	400 cm	3 x 15 cm	sägeroh	24.-
21030500	500 cm	3 x 15 cm	sägeroh	30.-
21030200500	500 cm	3 x 20 cm	sägeroh	39.-
L2034595400	400 cm	5 x 10 cm	sägeroh	26.-
L203810400	400 cm	8 x 10 cm	sägeroh	42.-
L203812400	400 cm	8 x 12 cm	sägeroh	50.-
L203812500	500 cm	8 x 12 cm	sägeroh	63.-
L20310300	300 cm	10 x 10 cm	sägeroh	39.-
L2031212400	400 cm	12 x 12 cm	sägeroh	76.-
L2031212500	500 cm	12 x 12 cm	sägeroh	95.-

Berglärche aus Graubünden natur, gehobelt Nr. 210

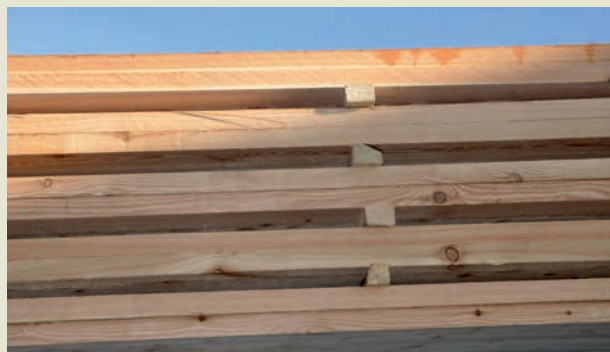

Art.-Nr.	Länge	Abmessung	Oberfläche	Preis / Stk.
670274	200 cm	2 x 9,3 cm	gehobelt	14.00
50010018-00	400 cm	2 x 9,3 cm	gehobelt	24.00
670272	400 cm	2 x 4,5 cm	gehobelt	12.00
671350	400 cm	2 x 5,5 cm	gehobelt	18.00
671360	400 cm	2 x 11,5 cm	gehobelt	30.00
671380	400 cm	2,5 x 11,5 cm	gehobelt	35.00
671370	400 cm	2,5 x 5,5 cm	gehobelt	20.00
21026500	500 cm	2,5 x 14 cm	gehobelt	37.00
LBS27140510G	510 cm	2,7 x 14 cm	gehobelt	42.00
671400	400 cm	3,5 x 9,5 cm	gehobelt	40.00
671410	400 cm	3,5 x 11,5 cm	gehobelt	47.30
670256	400 cm	4,2 x 7 cm	gehobelt	37.80
670257	500 cm	4,2 x 7 cm	gehobelt	47.00
11K0300	300 cm	9 x 9 cm	gehobelt	48.00

Lärche kesseldruckimprägniert braun, sägeroh

L20312500B	500 cm	12 x 12 cm	sägeroh/braun	133.-
20314500B	500 cm	14 x 14 cm	sägeroh/braun	181.-

Fichtenbretter sägeroh ohne Imprägnierung

Art.Nr.	Länge	Abmessung	Ausführung	Stück/Preis
203216500	500 cm	2,4 x 15 cm	sägeroh	11.-
2032420500	500 cm	2,4 x 20 cm	sägeroh	15.70
2032422500	500 cm	2,4 x 22 cm	sägeroh	17.20

Leimholzbalken in Hochgebirgslärche, unbehandelt

Das Brettschichtholz-Hochgebirgslärche entspricht der EN 14080 Norm.



Länge 400 cm, Leimholz Lärche, keilgezinkt

Art.-Nr.	Abmessung	Oberfläche		
50010022-00	4 x 9 cm	natur	65.00	Stück/Preis
50010025-00	4 x 12 cm	natur	81.00	Stück/Preis
50010029-00	7 x 7 cm	natur	75.00	Stück/Preis
50010048-00	9 x 9 cm	natur	116.00	Stück/Preis

Länge 500 cm, Leimholz Lärche, keilgezinkt

Art.-Nr.	Abmessung	Oberfläche		
50010023-00	4 x 9 cm	natur	82.00	Stück/Preis
50010026-00	4 x 12 cm	natur	101.00	Stück/Preis
50010035-00	9 x 9 cm	natur	144.00	Stück/Preis

Das Leimholz eignet sich für Pergolen und zur Überdachung von Sitzplätzen. Durch seine natürliche Art erhält die Lärche eine gräuliche Patina. Die Lärche besitzt eine hohe Festigkeit und eine gute Widerstandsfähigkeit für den Aussenbereich. Sehr geeignet für Konstruktionen, die der Witterung ausgesetzt sind.



Länge 600 cm, Leimholz Lärchen, keilgezinkt

Art.-Nr.	Abmessung	Oberfläche		
50010024-00	4 x 9 cm	natur	98.00	Stück/Preis
50010027-00	4 x 12 cm	natur	121.00	Stück/Preis
50010028-00	6 x 15 cm	natur	202.00	Stück/Preis
50010031-00	7 x 7 cm	natur	113.00	Stück/Preis
50010036-00	9 x 9 cm	natur	172.00	Stück/Preis
50010037-00	9 x 12 cm	natur	227.00	Stück/Preis
50010038-00	9 x 15 cm	natur	284.00	Stück/Preis
50010039-00	12 x 12 cm	natur	304.00	Stück/Preis
50010040-00	12 x 15 cm	natur	365.00	Stück/Preis
50010041-00	12 x 18 cm	natur	452.00	Stück/Preis
50010042-00	12 x 24 cm	natur	593.00	Stück/Preis

Tannenrundpfosten, nicht imprägniert

„Baum- und Markierungspfosten“, lufttrocken und gelattet

Pfähle Nr. 204 zylindrisch, ohne Imprägnierung

Fichte/Tannholz, gespitzt, gefast, natur

Länge	Ø 3,5cm	Ø 4,5 cm	Ø 5,5 cm	Ø 6,5 cm	Ø 8 cm	Ø 10 cm	Preis/Fr.
75 cm	2.25	2.60	2.90	3.40	3.90	5.20	Stück
100 cm	2.60	3.10	3.40	4.10	4.60	6.50	Stück
125 cm	3.00	3.50	4.00	4.80	5.90	7.70	Stück
150 cm	3.50	4.20	4.50	5.80	7.00	9.50	Stück
175 cm	4.00	4.90	5.20	6.40	8.50	11.25	Stück
200 cm	4.70	5.40	5.90	7.50	9.60	12.50	Stück
225 cm	6.20	6.40	7.30	8.50	10.70	14.80	Stück
250 cm	7.30	7.90	8.30	9.70	11.50	16.30	Stück
275 cm	xxx	xxx	xxx	11.00	12.40	19.70	Stück
300 cm	9.90	10.80	10.00	12.50	14.00	21.50	Stück
350 cm	xxx	xxx	13.-	15.25	16.50	24.80	Stück
400 cm	xxx	xxx	15.00	18.50	18.70	28.50	Stück
Pal./Stück	600	450	300	250	168	114	Stück



Pfähle Nr. 206 roh natur, ohne Imprägnierung

Fichte, Tannenpfosten, gespitzt, gefast, **EXTRA STARK** Natur gewachsen, konisch, weissgeschält

Länge	Zopf Ø 3- 4 cm	Zopf Ø 4 - 5 cm	Zopf Ø 5 - 7 cm	Zopf Ø 7 - 8 cm	Preis/Fr.
100 cm	2.40	2.80	4.20	6.10	Stück
125 cm	2.90	3.60	5.30	7.50	Stück
150 cm	3.40	4.20	5.60	8.00	Stück
175 cm	4.00	5.20	7.10	9.60	Stück
200 cm	4.50	5.80	7.70	10.80	Stück
225 cm	5.50	6.30	8.80	12.40	Stück
250 cm	6.30	7.10	9.80	14.00	Stück
275 cm		8.00	11.10	15.60	Stück
300 cm		8.80	12.50	17.60	Stück
Pal./Stück	400	280	180	130	Stück





Fichtenrundpfosten, grün imprägniert

Pfähle Nr. 204 zylindrisch, kesseldruckimprägniert grün

- Fichte- Tannenholz rund zylindrisch gefräst, gepstzt, gefast, - Herkunft von CH/DE

Länge	3.5 cm	4.5 cm	Ø 5.5 cm	Ø 6.5 cm	Ø 8 cm	Ø 10 cm	Ø 12 cm	Preis
100 cm	2.90	3.20	3.75	4.50	5.10	7.20	12.70	Stück
125 cm	3.30	3.90	4.40	5.30	6.50	8.50	14.35	Stück
150 cm	3.90	4.60	5.00	6.40	7.80	10.50	16.40	Stück
175 cm	4.40	5.40	5.70	7.10	9.40	12.50	18.50	Stück
200 cm	5.10	6.00	6.50	8.30	10.70	13.80	20.50	Stück
225 cm	6.80	7.10	8.00	9.50	11.80	16.30	25.40	Stück
250 cm	8.00	8.70	9.10	10.70	12.60	18.00	27.60	Stück
275 cm	xxx	xxx	xxx	12.20	13.70	21.70	32.60	Stück
300 cm	10.90	11.90	11.10	13.80	15.40	23.80	36.30	Stück
350 cm	xxx	xxx	13.80	16.90	18.30	27.40	xxx	Stück
400 cm	xxx	xxx	16.60	20.50	20.60	31.40	46.70	Stück
500 cm	xxx	xxx	xxx	xxx	xxx	xxx	xxx	Stück
Pal.Einheit	600	450	300	250	168	114	72	Stück

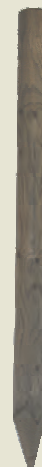

Das tragende Element eines jeden Zaunes ist der Pfosten. Gerade bei diesen erdverbauten Produkten stehen die Kosten des Einbauens in einer derart hohen Relation zu dem Preis der Produkte. Daher empfehlen wir Ihnen aus wirtschaftlichen und ökologischen Überlegungen dringend, keine Kompromisse in Sachen Holz- und Imprägnierqualität einzugehen.

Imprägniert wird nach Gütezeichen - Schutzklasse 4 für den Erdverbau.



Zaun-Riegelbeschlag für Rundpfosten
mittige Montage von Palisaden Ø 10 cm
verzinkt



	Art.Nr.	Fr. / Stk.
für Palisaden Ø 10 cm	202811	Fr. 5.50
für Halblatten Ø 10 cm	202835	Fr. 6.60



Pfostenabdeckung Rundpfosten verzinkt

Pfosten Ø	10 cm	12 cm
Preis/Fr.	Fr. 24.50	Fr. 29.00
Art.-Nr.	205966	222120.V

Tannenrundpfosten, braun imprägniert

Pfähle Nr. 204 zylindrisch, kesseldruckimprägniert braun

Tannenrundpfosten, gespitzt, gefast, Perforiert.

Länge	Ø 8 cm	Ø 10 cm	Ø 12 cm	Preis
100 cm	5.60	8.10	14.00	Fr./Stück
125 cm	7.30	9.50	15.80	Fr./Stück
150 cm	8.80	12.10	18.10	Fr./Stück
175 cm	10.60	14.00	20.40	Fr./Stück
200 cm	12.10	15.40	22.50	Fr./Stück
225 cm	13.20	18.70	28.00	Fr./Stück
250 cm	14.10	20.50	30.40	Fr./Stück
275 cm	15.30	24.20	35.90	Fr./Stück
300 cm	17.20	26.50	40.00	Fr./Stück
Pal.Einheit	168	114	72	Stück



Rebstecken, kesseldruckimprägniert grün

Fichte 3-kantig, Kopfende gefast

Art.-Nr.	Länge	Umfang	Fr. / Stk.
204150RE	150 cm	12 - 13 cm aus Palisaden Ø 8 cm	4.-
204175RE	175 cm	12 - 13 cm aus Palisaden Ø 8 cm	4.20
204200RE	200 cm	12 - 13 cm aus Palisaden Ø 8 cm	4.60

Lärchenpfähle rund natur** - nur auf Bestellung

- Rundpfosten zylindrisch gefrast, gespitzt, gefast

- ohne Imprägnierung, natur

Länge	Ø 10 cm	Ø 12 cm	Preis
150 cm	14.60	17.40	Fr./Stück
175 cm	15.50	21.80	Fr./Stück
200 cm	17.40	24.90	Fr./Stück
250 cm	22.20	31.25	Fr./Stück



Robinienschälpfähle geschält

Artikel-Nummer	Länge	Durchmesser	Preis/Fr. Stück
R204810125	125 cm	7-10 cm*	11.20
R204810150	150 cm	7-10 cm*	13.30
R204810200	200 cm	7-10 cm*	17.85
R204810250	250 cm	7-10 cm*	22.30

R2041014250	250 cm	10-14 cm**	40.40
R2041014300	300 cm	10-14 cm**	47.90

* Beschränkte Verfügbarkeit

**auftragbezogene Fertigung





Lärchenkantpfosten

Lärchenpfosten 4-Kant

- sägeroh
- Kopfende gefast, langer Spitz
- kesseldruckimprägniert grün und braun

Unsere Lärchenpfosten werden hier bei uns verarbeitet. Ein langer gespitzter Pfosten lässt sich leichter in den Boden einschlagen als ein kurzer Spitz.

Sie sparen Zeit und Kosten.

- Nicht mit Rammmaschine rammen.



Der Pfosten ist das Fundament vom Zaun und ist das wichtigste Element. Es gibt keine Kompromisse in Sachen Zaunpfosten. Ein feuerverzinkter Eisenpfosten belastet die Umwelt und den Boden 20 mal mehr. Darum empfehlen wir ein Lärchenpfosten von Grischa Silva AG.

Lärchenpfosten Nr. 252

sägeroh, unbehandelt

Länge	Dimension	Fr. / Stk.	Art.Nr.
125 cm	8 x 10 cm	15.10	2528130
150 cm	8 x 10 cm	18.20	2528150
160 cm	8 x 10 cm	19.30	2528160
175 cm	8 x 10 cm	21.20	2528180
200 cm	8 x 10 cm	24.20	2528200
125 cm	10 x 10 cm	18.00	25210130
150 cm	10 x 10 cm	21.60	25210150
160 cm	10 x 10 cm	23.00	25210160
175 cm	10 x 10 cm	25.20	25210180
200 cm	10 x 10 cm	28.80	25210200
225 cm	10 x 10 cm	32.40	25210225
250 cm	10 x 10 cm	36.00	25210250
125 cm	12 x 12 cm	27.30	25212130
150 cm	12 x 12 cm	32.70	25212150
160 cm	12 x 12 cm	34.90	25212160
175 cm	12 x 12 cm	38.10	25212180
200 cm	12 x 12 cm	43.60	25212200

Lärchenzaunpfahl und Markierungspfosten

-sägeroh, gespitzt, gefast

Länge	Dimension	Fr. / Stk.	Art.Nr.
60 cm	4x4 cm	2.20	25244060
75 cm	4x4 cm	2.75	25244075
100 cm	4x4 cm	3.70	25244100
125cm	4x4 cm	4.60	25244125
150cm	4x4 cm	5.50	25244150
160 cm	4x4 cm	5.90	25244160

Weitere Pfosten auf Anfrage

Lärchenpfosten Nr. 252

kesseldruckimprägniert braun

Länge	Dimension	Fr. / Stk.	Art.Nr.
125 cm	8 x 10 cm	19.80	2528130B
150 cm	8 x 10 cm	23.80	2528150B
160 cm	8 x 10 cm	25.40	2528160B
175 cm	8 x 10 cm	27.80	2528180B
200 cm	8 x 10 cm	31.80	2528200B
225 cm	8 x 10 cm	35.70	2528225B
125 cm	10 x 10 cm	22.70	25210130B
150 cm	10 x 10 cm	27.30	25210150B
160 cm	10 x 10 cm	29.10	25210160B
175 cm	10 x 10 cm	31.80	25210180B
200 cm	10 x 10 cm	36.40	25210200B
225 cm	10 x 10 cm	41.50	25210225B
250 cm	10 x 10 cm	45.10	25210250B
275 cm	10 x 10 cm	50.00	25210275B
300 cm	10 x 10 cm	55.20	25210300B
125 cm	12 x 12 cm	36.50	25212130B
150 cm	12 x 12 cm	41.80	25212150B
160 cm	12 x 12 cm	44.50	25212160B
175 cm	12 x 12 cm	48.70	25212180B
200 cm	12 x 12 cm	55.70	25212200B

Pal.Einheit bei 10x10 cm = 50 und 63 Stück

Lärchenpfosten Nr. 252

kesseldruckimprägniert grün*

Länge	Dimension	Fr. / Stk.	Art.Nr.
125 cm	8 x 10 cm	19.80	2528130K
150 cm	8 x 10 cm	23.85	2528150K
160 cm	8 x 10 cm	25.40	2528160K
175 cm	8 x 10 cm	27.80	2528180K
200 cm	8 x 10 cm	31.80	2528200K
225 cm	8 x 10 cm	35.70	2528225K
125 cm	10 x 10 cm	22.70	25210130K
150 cm	10 x 10 cm	27.30	25210150K
160 cm	10 x 10 cm	29.10	25210160K
175 cm	10 x 10 cm	31.80	25210180K
200 cm	10 x 10 cm	36.40	25210200K
225 cm	10 x 10 cm	41.50	25210225K

* solange Vorrat

Strebenschuh verzinkt Fr. 12.50 (Art.-Nr.252ST)

Strebenwinkel verzinkt Fr. 6.00 (Art.-Nr. STW)

Streben in Lärchenholz Nr. 252

sägeroh, kesseldruckimprägniert braun

Länge	Dimension	Fr. / Stk.	Art.Nr.
160 cm	5 x 8 cm	19.55	25258160B
200 cm	5 x 8 cm	22.30	25258200B

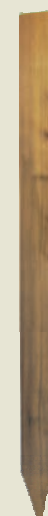

Lärchenpfosten aus Graubünden natur gehobelt, Kanten und Kopfende gefast. Pfosten ohne Spitz für Eisenanker

Länge	Dimension	Fr. / Stk.	Art.Nr.
90 cm	9 x 9 cm	22.00	LP90
100 cm	9 x 9 cm	27.00	LP100
125 cm	9 x 9 cm	29.00	LP125
150 cm	9 x 9 cm	34.00	LP150
160 cm	9 x 9 cm	36.00	LP160
175 cm	9 x 9 cm	39.00	LP175
200 cm	9 x 9 cm	45.00	LP200
225 cm	9 x 9 cm	49.00	LP225
250 cm	9 x 9 cm	57.00	LP250



Länge	Dimension	Fr. / Stk.	Art.Nr.
90 cm	7 x 7 cm	14.00	LP790
100 cm	7 x 7 cm	17.00	LP7100
125 cm	7 x 7 cm	21.00	LP7125
150 cm	7 x 7 cm	25.00	LP7150
160 cm	7 x 7 cm	27.00	LP7160
175 cm	7 x 7 cm	29.00	LP7175
200 cm	7 x 7 cm	34.00	LP7200
225 cm	7 x 7 cm	38.00	LP7225
250 cm	7 x 7 cm	42.00	LP7250

Spitzen Zuschlag Fr. 3.40

Eisenanker für die Lärchenpfosten auf Seite 112

Zuschläge: - Kopfform Pyramide und Pultkopf Fr. 5.-
- Rundkopf Fr. 15.-

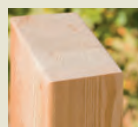

Pultkopf 30°



Pyramide Kopf



Rundkopf

Vierkantpfosten Nr. 253

- Kopfende gefast, gespitzt, gehobelt und Längskante gefast.
- Fichte / Kiefer gemischt
- kesseldruckimprägniert braun

Art.-Nr.	Länge	Dimension	Fr. / Stk.
25310130B	125 cm	9 x 9 cm	23.50
25310150B	150 cm	9 x 9 cm	25.40
25310180B	175 cm	9 x 9 cm	29.30
25310200B	200 cm	9 x 9 cm	31.85



- kesseldruckimprägniert grün

Art.-Nr.	Länge	Dimension	Fr. / Stk.
25310130	125 cm	9 x 9 cm	23.50
25310150	150 cm	9 x 9 cm	25.40
25310180	175 cm	9 x 9 cm	29.30
25310200	200 cm	9 x 9 cm	31.85



Vierkantpfosten Eiche Nr.251

- gehobelt, Kopfende gefast, gespitzt, kesseldruckimprägniert braun. (Torfpfosten)

Art.-Nr.	Länge	Dimension	Fr. / Stk.
25110100	100 cm	10 x 10 cm	31.00
25110130	125 cm	10 x 10 cm	35.-
25110150	150 cm	10 x 10 cm	43.-
25110180	175 cm	10 x 10 cm	50.-
25110200	200 cm	10 x 10 cm	57.-
25110225	225 cm	10 x 10 cm	65.-
25110250	250 cm	10 x 10 cm	74.-
25110300	300 cm	10 x 10 cm	88.-

Art.-Nr.	Länge	Dimension	Fr. / Stk.
2511212130	125 cm	12 x 12 cm	51.00
2511212150	150 cm	12 x 12 cm	61.15
2511212180	175 cm	12 x 12 cm	71.50
2511212200	200 cm	12 x 12 cm	81.55
2511212225	225 cm	12 x 12 cm	91.80
2511212250	250 cm	12 x 12 cm	102.00
2511212300	300 cm	12 x 12 cm	122.30

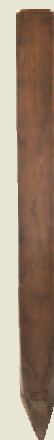



Akazienpfosten Nr. 250

-sägeroh unbehandelt
- gespitzt

Art.-Nr.	Länge	Dimension	Fr. / Stk.
25025100	100 cm	2.5x2.5 cm	1.00
25025125	125 cm	2.5x2.5 cm	1.30
25025150	150 cm	2.5x2.5 cm	1.55
25066100	100 cm	6x6 cm	9.70
25066125	125 cm	6x6 cm	12.30
25066150	150 cm	6x6 cm	17.00
25066180	175 cm	6x6 cm	19.60
25066200	200 cm	6x6 cm	22.20
25077200	200 cm	7x7 cm	24.00
25088150	150 cm	8x8 cm	19.00
25088180	175 cm	8x8 cm	21.50
R20388250	250 cm	8x8 cm	47.90

Art.-Nr.	Länge	Dimension	Fr. / Stk.
2504140	140 cm	4x4 cm	4.10
250810150	150 cm	8x10 cm	17.80
250810175	175 cm	8x10 cm	21.75



T-Stahlpfosten - feuerverzinkt

T-Stahlpfosten zum Einbetonieren in Terrain ohne Laschen ohne Löcher

- Zuschlag: Fr. 2.50 pro Loch



Artikel Nummer	Zaun Höhe	Pfosten Länge	T-Stahl Stärke	Preis Fr./Stück
212400	60 cm	110 cm	40/40/5 mm	37.-
212407	70 cm	113 cm	40/40/5 mm	38.-
212421	80 cm	123 cm	40/40/5 mm	39.-
212438	90 cm	130 cm	40/40/5 mm	45.-
212414	100 cm	140 cm	40/40/5 mm	45.-
212439	100 cm	140 cm	50/50/6 mm	61.-
212441	125 cm	165 cm	50/50/6 mm	68.-
212444	150 cm	190 cm	50/50/6 mm	81.-

T-Stahlpfosten in bestehender Aussparungen in Mauer, ohne Laschen



Artikel Nummer	Zaun Höhe	Pfosten Länge	T-Stahl Stärke	Preis Fr./Stück
213400	60 cm	75 cm	40/40/5 mm	35.-
213407	70 cm	85 cm	40/40/5 mm	36.-
213421	80 cm	95 cm	40/40/5 mm	38.-
213438	90 cm	105 cm	40/40/5 mm	45.-
213439	100 cm	115 cm	50/50/6 mm	59.-
213441	125 cm	135 cm	50/50/6 mm	60.-
213444	150 cm	165 cm	50/50/6 mm	70.-

T-Stahlpfosten mit Fussplatte - angeschweisste Fussplatte
- feuerverzinkt



Artikelnr.	Masse	Fr./Stück
577.006	4.0/4.0/0.5 x L 60 cm	62.-
577.007	4.0/4.0/0.5 x L 70 cm	65.-
577.008	4.0/4.0/0.5 x L 80 cm	66.-
577.009	4.0/4.0/0.5 x L 90 cm	70.-
091424	4.0/4.0/0.5 x L 100 cm	71.-

Torpfosten in T-Stahl feuerverzinkt zum Einbetonieren in Terrain.



213445	80 cm	120 cm	60/60/7 mm	89.-
213446	90 cm	130 cm	60/60/7 mm	97.-
213447	100 cm	140 cm	60/60/7 mm	115.-
213448	125 cm	160 cm	60/60/7 mm	125.-
213449	150 cm	190 cm	60/60/7 mm	141.-
213500	180 cm	220 cm	60/60/7 mm	164.-

Verbindungslasche für T-Stahlpfosten 40 bis 60 mm feuerverzinkt

Senkschraube M 6x16



Artikel Nummer	Länge	Preis Fr./Stück	Artikel Nummer	Länge	Preis Fr./Stück
211555	100/30/4 mm	7.80	211557	150/30/4 mm	9.80
211556	130/30/4 mm	8.80	D0200673	Schlossschrb. M 5x45	0.40
211559	110/30/4 mm	8.00	283539	Senkschraube M 6/16	0.40
			9071137	Senkschraube M 6/18	0.50

Aufschlaglasche auf T-Stahlpfosten



Artikel Nummer	Länge	Preis Fr./Stück
211554	110/40/5 mm	4.90

Verbindungslasche mit Klemmbefestigung verstellbar für T-Pfosten 40/40/5 mm



Artikel Nummer	Länge	Preis Fr./Stück
212568	186/40/4,5 mm	16.50
211530	Ecklasche*	18.00

C-Stahltraversen feuerverzinkt, Lochdistanz 110 mm, gelocht Ø 7,5 mm, Dimension 40/20/2,5 mm



Artikel Nummer	Länge	Preis Fr./Stück
578.019	198 cm	72.00
578.029	297 cm	99.00
578.059	594 cm	180.00

Klemmbriden, feuerverzinkt, für Befestigung an Pfosten

Artikel Nummer	Länge	Dimension	Preis Fr./Stück
579.020	41 mm	30/6 mm	13.50



Verbindungslaschen, feuerverzinkt für Traverse

Artikel Nummer	Länge	Dimension	Preis Fr./Stück
579.010	41 mm	30/6 mm	24.00



Flachstahl feuerverzinkt, Lochdistanz 110 mm, gelocht Ø 6,5 mm, Dimension 60/5 mm

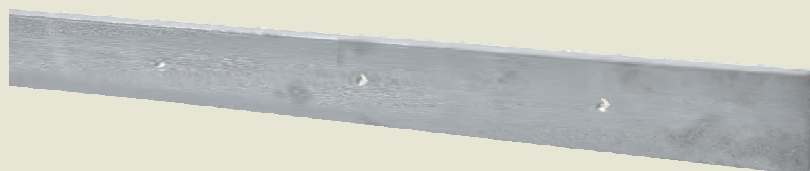

Artikel Nummer	Länge	Preis Fr./lfm
F605600	60/5 mm	36.50

- Zuschlag für Spezialbohrungen 30 % pro Laufmeter.
- Zuschlag für Radius nach Aufwand.

Aushängebeschläge feuerverzinkt, Metallwinkel, Simplexanker und Schrauben

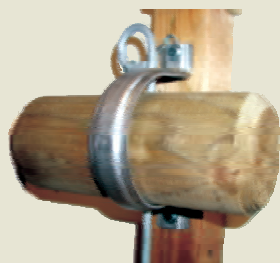
Durchschubbügel feuerverzinkt

- mit Dorn u. Kette, inkl. Schrauben
- für Palisaden Ø 8,5 und 10 cm

Art.Nr. PAHD10 Fr. 47.-

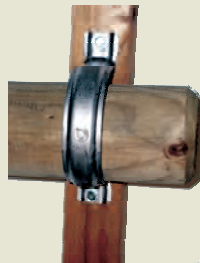
Durchschubbügel feuerverzinkt

- ohne Dorn, inkl. Schrauben.
- für Palisaden Ø 8,5 und 10 cm

Art.Nr. PAH10 Fr. 28.-

Aushängebeschläge

- für Halblatten Ø 10 cm
- feuerverzinkt,
- inkl. Schrauben

Art.Nr.300D Fr. 19.-

Aushängebeschläge

- für Halblatten Ø 8 cm
- feuerverzinkt,
- inkl. Schrauben

Art.Nr.210694 Fr. 10.-

Aushängebeschläge

- für Halblatten Ø 12 cm
- feuerverzinkt,
- inkl. Schrauben

Art.Nr. 300E Fr. 21.-

Aushängebeschläge

- für Bretter Stärke 3 cm
- feuerverzinkt,
- inkl. Schrauben

Art.Nr. 300F Fr. 19.-

Art.-Nr. Winkel mit Gewindedorn

213459 feuerverzinkt Fr. 2.20

300018E Edelstahl Fr. 4.-

xxx weiss-besch. Fr. 2.90

Schwerlastwinkel mit

Art.-Nr.	Steg	Preis
046747	7070/70/55 mm	Fr. 3.20
046778	90/90/65 mm	Fr. 3.60

Art.-Nr. Winkel

046730	50/50/40 mm	Fr. 1.-
046860	60/60/40 mm	Fr. 1.50

Art.-Nr. Alu-Winkel mit

xxx Bohrschraube Fr. 7.-
(Stahlpfosten)

Art.-Nr. Schraubenlasche
210731 mit Gewinde Fr. 6.60



Art.-Nr.	Simplexanker für Beton	Preis
420336	M 8/80 mm	Fr. 1.00
026418	M 8/115 mm	Fr. 2.70
17366	M 10/125 mm	Fr. 2.00
516007-25	M 10/180 mm	Fr. 3.50

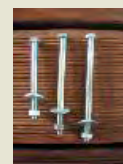

Lochplatte verzinkt

Art.Nr. 046952
120/40 mm Fr. 1.-

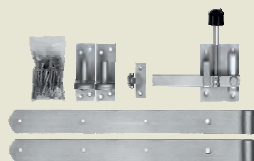

Art.-Nr.	Schloss-Schrauben	Preis/Stk
000601	M 8/90 mm	Fr. 1.90
405469	M 8/110 mm	Fr. 2.10
xxx	M 8/140 mm	Fr. 2.90
9068270	M 10/110 mm	Fr. 2.30

Beschlagsortiment für Normtüre



Stahl verzinkt, bestehend aus:
Gartentorfall mit Schliesser,
zwei Kloben Ø 13 mm, zwei
Ladenbänder 50 cm lang,
inkl. Schrauben.

Artikelnummer 216511 Preis/Stk. Fr. 49.-

Gartentorverschluss leichte Ausführung

- Din links und rechts verwendbar
- Galvanisch blau verzinkt

Artikelnr.
210182

Fr. 7.-



Beschlagsortiment für Doppeltor

Artikelnummer 209803 Preis/Stk. Fr. 28.-



Ladenbänder feuerverzinkt



Artikelnummer 313999	Länge 70 cm	Dorn Ø 13 mm	Preis/Stk. Fr. 15.-
Artikelnummer 314248	Länge 70cm	Dorn Ø 16 mm	Preis/Stk. Fr. 17.-
Artikelnummer 314347	Länge 100 cm	Dorn Ø 16 mm	Preis/Stk. Fr. 28.-

Ladenbänder verstellbar, verzinkt



Artikelnummer 318284 Länge 67 cm Preis/Stk. Fr. 49.80

Kloben verstellbar, feuerverzinkt

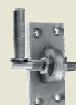

Artikelnummer	Dorn Ø	Preis/Stk.
318758	13 mm	Fr. 18.-
318765	16 mm	Fr. 22.-

Kloben verzinkt, Dorn Ø 13 mm

Artikelnummer	Preis/Stk.
311209	6.-



Bolzenriegel



Art.-Nr. 129026
Fr. 19.-

Gartentorfall



Art.-Nr. 209407
Fr. 12.40

Gartentorfall extra gross



Art.-Nr. 2550
Fr.62.-/Stk

Boden- schieber



Art.-Nr.211066
Fr. 22.-/Stk

Boden- hülse



Art.-Nr. 2144700
Fr. 9.-/Stk

Dänischer Torverschluss



Art.-Nr. 206505
Fr. 25.-/Stk

Kastenschloss für Gartentore

- Kastenschloss blau verzinkt,
- Schild verzinkt.
- Drücker Alu grau lackiert
- Schliesskloben 14 mm verzinkt
- KST Schlüsselführung mit 1 BB Schlüssel
- Links und rechts verwendbar
- Kastenbreite 110 mm Kastenhöhe 100 mm



Artikelnummer	Preis/Stk.
2163.5	109.-

Schraubkloben Gewinde

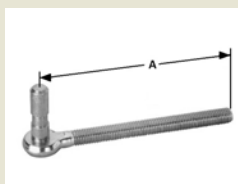

Art.-Nr. 410803	Art.-Nr. 410643
Dorn Ø16 mm	Dorn Ø13 mm
Länge 160 mm	Länge 140 mm
21.-/Stk	16.-/Stk

Schliesskloben

- Schliesskloben 14 mm Fr. 10.80
Art.Nr. 2003.140
- Schliesskloben 33 mm Fr. 14.50
Art.Nr. 2003.330
- Schliesskloben 43 mm Fr. 19.50
Art.Nr. 2003.430
- Schlüssel BB Fr. 13.50
Art.Nr. 2003.530



Schraubkloben Holzgewinde

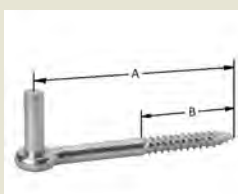

Art.-Nr. 1110160	Art.-Nr. 1110130
Dorn Ø16 mm	Dorn Ø13 mm
Länge 160 mm	Länge 100 mm
18.-/Stk	13.-/Stk

Palisaden Nr. 205 zylindrisch gefräst, einseitig gefast Fichte- oder Tannenholz kesseldruckimprägniert grün von CH/DE

Qualitätsholz im Aussenbereich!
Gewährleistung durch den Hersteller - zu Ihrer eigenen Sicherheit!



- über Ø 20 cm geschält
→ auf Anfrage

Länge	Ø 8 cm	Ø 10 cm	Ø 12 cm	Ø 14 cm	Ø 16 cm	Ø 18 cm	Ø 20 cm	Ø 22 cm	Ø 25 cm	Preis/Fr.
50 cm	4.-	4.80	5.80	xxx	xxx	xxx	xxx	xxx	xxx	Stück
75 cm	5.-	7.-	8.10	xxx	xxx	xxx	xxx	xxx	xxx	Stück
100 cm	5.50	8.30	11.-	15.-	19.-	24.-	33.-	34.-	43.-	Stück
125 cm	7.-	10.10	13.-	20.-	23.-	30.-	39.-	43.-	54.-	Stück
150 cm	8.50	11.-	16.-	22.-	30.-	37.-	46.-	51.-	63.-	Stück
175 cm	10.-	15.-	19.-	28.-	34.-	42.-	52.-	61.-	75.-	Stück
200 cm	11.-	17.-	22.-	31.-	39.-	49.-	60.-	72.-	87.-	Stück
225 cm	13.-	18.-	25.-	36.-	42.-	51.-	65.-	77.-	96.-	Stück
250 cm	13.8	20.-	27.-	39.-	49.-	61.-	72.-	86.-	108.-	Stück
275 cm	15.60	22.-	29.-	44.-	59.-	70.-	81.-	98.-	126.-	Stück

Länge	Ø 8 cm	Ø 10 cm	Ø 12 cm	Ø 14 cm	Ø 16 cm	Ø 18 cm	Ø 20 cm	Ø 22 cm	Ø 25 cm	Preis/Fr.
300 cm	18.-	27.50	31.-	49.-	61.-	80.-	91.-	114.-	142.-	Stück
400 cm	25.-	38.-	50.-	70.-	85.-	109.-	148.-	191.-	210.-	Stück
500 cm	30.-	49.-	61.-	89.-	108.-	139.-	193.-	203.-	276.-	Stück
600 cm	40.-	61.-	84.-	114.-	138.-	167.-	246.-	291.-	378.-	Stück
Pal.Einheit	168	114	72	52	42	35	27	x	x	Stück

Palisaden Nr. 205 zylindrisch gefräst, einseitig gefast

Fichte- oder Tannenholz kesseldruckimprägniert braun von CH/DE

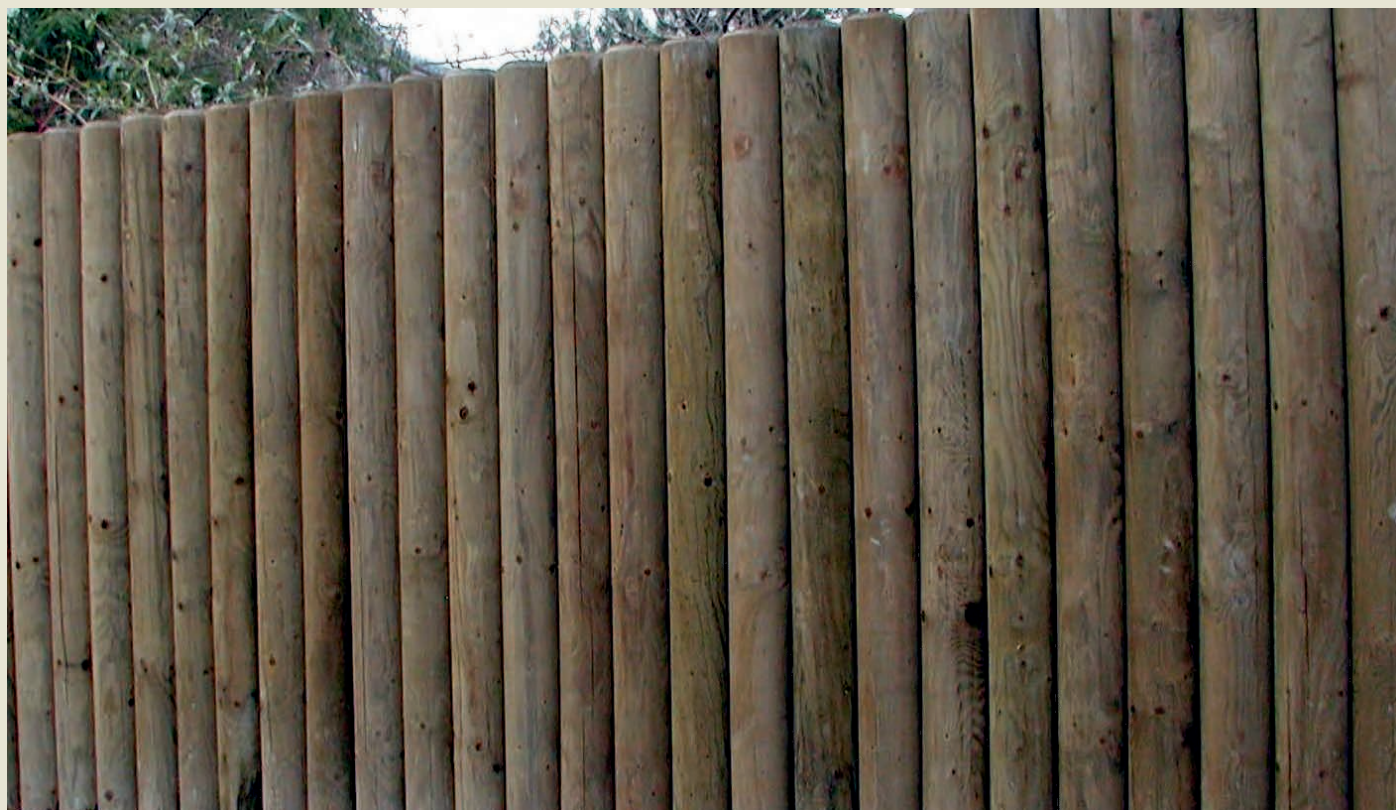

→ über Ø 20 cm geschält auf Anfrage

Länge	Ø 8 cm	Ø 10 cm	Ø 12 cm	Ø 14 cm	Ø 16 cm	Ø 18 cm	Ø 20 cm	Ø 22 cm	Ø 25 cm	Preis/Fr.
50 cm	4.40	5.30	6.40	xxx	xxx	xxx	xxx	xxx	xxx	Stück
75 cm	5.50	7.70	7.80	xxx	xxx	xxx	xxx	xxx	xxx	Stück
100 cm	6.-	9.10	12.10	16.5	20.90	26.40	36.30	32.40	47.30	Stück
125 cm	7.70	11.10	14.30	22.-	25.30	33.-	42.90	47.30	59.40	Stück
150 cm	9.35	12.10	17.60	24.20	33.-	40.70	50.60	56.10	69.30	Stück
175 cm	11.-	16.50	20.90	30.80	37.40	46.20	57.20	67.10	82.50	Stück
200 cm	12.10	18.70	24.20	34.10	42.90	53.90	66.-	79.20	95.70	Stück
225 cm	14.30	19.80	27.50	39.60	46.20	56.10	71.50	84.70	105.60	Stück
250 cm	15.20	22.-	29.70	42.90	53.90	67.10	79.20	94.60	118.80	Stück
275 cm	17.60	24.20	31.90	48.40	64.90	77.-	89.10	108.-	139.-	Stück

Länge	Ø 8,0 cm	Ø 10 cm	Ø 12 cm	Ø 14 cm	Ø 16 cm	Ø 18 cm	Ø 20 cm	Ø 22 cm	Ø 25 cm	Preis/Fr.
300 cm	19.8	30.25	34.10	53.90	67.10	88.-	91.-	125.-	156.-	Stück
400 cm	28.-	42.-	55.-	77.-	93.50	119.90	162.80	210.-	231.-	Stück
500 cm	33.-	53.90	67.10	97.90	118.80	153.-	212.-	223.-	304.	Stück
600 cm	44.-	67.10	92.40	125.40	151.80	183.70	270.90	320.10	415.80	Stück
Pal.Einheit	168	114	72	52	72	35	27	-	-	Stück

- Palisaden ohne Imprägnierung natur: 10 % Reduktion auf Preise braun imprägniert



Lärchenpalisaden mit Kern oder kerngetrennt



Lärchenpalisaden Nr. 205L

- zylindrisch gefräst, unbehandelt
- mit Kern einstielig

Länge	Ø 10 cm	Ø 12 cm	Ø 14 cm	Preis/Fr.
300 cm	30.90	38.85	72.50	Stück
400 cm	43.50	56.00	83.00	Stück
500 cm	54.00	71.00	98.00	Stück

Lärchenpalisaden kerngetrennt

- zylindrisch gefräst, unbehandelt

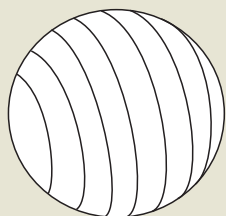

Art.Nr.	2058LK	20510LK	20512LK	20514LK	20516LK	
Länge	Ø 8 cm	Ø 10 cm	Ø 12 cm	Ø 14 cm	Ø 16 cm	Preis/Fr.
300 cm	58.50	88.80	98.00	129.00	169.00	Stück
400 cm	78.00	119.00	129.00	172.00	225.00	Stück
500 cm	97.50	149.00	161.00	215.00	283.00	Stück

Fichtenpalisaden kerngetrennt imprägniert - als Konstruktionshölzer

- kaum Rissbildungen (auch für Innenräume, in Standardlängen) - Imprägnierung: roh, grün oder braun.

Art.Nr.	2054,5FK	2055,5FK	2056,5FK	2058FK	20510FK	20512FK	20514FK	20516FK	
Länge	Ø 4,5 cm	Ø 5,5 cm	Ø 6,5 cm	Ø 8 cm	Ø 10 cm	Ø 12 cm	Ø 14 cm	Ø 16 cm	Preis/Fr.
200 cm	17.-	25.-	30.-	39.-	56.-	66.-	84.-	98.-	Stück
300 cm	26.-	38.-	44.-	58.-	84.-	98.-	126.-	148.-	Stück
400 cm	35.-	50.-	61.-	78.-	113.-	132.-	169.-	198.-	Stück
500 cm	43.-	62.-	76.-	98.-	140.-	164.-	211.-	245.-	Stück

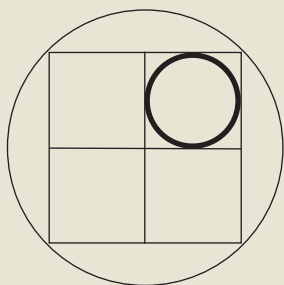

Robinienstämme



Sandkasten finden Sie auf Seite 72

Naturschwellen aus Robinienholz

- roh, krummschäftig, naturgewachsen
- 2 Kanten gesägt
- Aussenseite geschliffen

Art.Nummer	Dicke	Länge	Fr./Stück
RSM2061620300	14 cm	300 cm	193.20
RSM2061620250	14 cm	250 cm	160.75

Die natürliche Form und Charakteristik der geschälten Robinienstämme bietet sehr ursprüngliche und naturnahe Gestaltungsmöglichkeiten. Vielseitiger Einsatzbereich und den individuelle Möglichkeiten bei der Gartengestaltung mit Naturstämmen. - jeder Stamm ist für sich ein Unikat. Beim Einsatz von Robinienholz kann aufgrund der hohen Dauerhaftigkeit auf einen chemischen Holzschutz verzichtet werden.

Robinienstämme geschält und geschliffen:

Längen: 0,5 / 1,0 / 1,5 / 2,0 / 2,5 / 3,0 / 4,0 / 5,0 Meter

Längen über 5 Meter auf Anfrage max. 12 Meter auf Anfrage

Artikel Nummer	Durchmesser Ø Mitte	Preis per Lfm. / bis 3,0 m
RS206812	8-12 cm	Fr. 21.70
RS2061216	12-16 cm	Fr. 31.20
RS2061620	16-20 cm	Fr. 49.70
RS2062025	20-25 cm	Fr. 82.50
RS2062530	25-30 cm	Fr. 115.00
RS2063035	30-35 cm	Fr. 175.00

Artikel Nummer	Durchmesser Ø Mitte	Preis per Lfm. / 4 und 5 Meter
RS206812L	8-12 cm	Fr. 27.00
RS2061216L	12-16 cm	Fr. 42.00
RS2061620L	16-20 cm	Fr. 60.00
RS2062025L	20-25 cm	Fr. 93.00
RS2062530L	25-30 cm	Fr. 138.00
RS2063035L	30-35 cm	Fr. 200.00



Gartenbauschwellen

Fichten-Schwellen

sägeroh, gekappt, Nr. 203
kesseldruckimprägniert grün

Dimension
13,5 x 23,5 cm

Art.Nr.	Länge	Abmessung	sägeroh	gehobelt
2031224200	200 cm	14 x 24 cm	74.00	96.00
2031224250	250 cm	14 x 24 cm	93.00	121.00
2031224300	300 cm	14 x 24 cm	110.00	144.00
2031224400	400 cm	14 x 24 cm	149.00	194.00



Douglasie - Schwellen

sägeroh, gekappt, Nr. 203
kesseldruckimprägniert grün

Dimension
13,5 x 23,5 cm

Art.Nr.	Länge	Abmessung	sägeroh	gehobelt
2031224200D	200 cm	14 x 24 cm	89.00	110.00
2031224250D	250 cm	14 x 24 cm	110.00	139.00
2031224300D	300 cm	14 x 24 cm	132.00	166.00
2031224400D	400 cm	14 x 24 cm	176.00	221.00



Lärchen - Schwellen "Berglärche aus Graubünden"

sägeroh, gekappt, Nr. 203 ohne Imprägnierung

Art.Nr.	Länge	Abmessung	sägeroh
2031224200L	200 cm	14 x 24 cm	96.00
2031224250L	250 cm	14 x 24 cm	120.00
2031224400L	400 cm	14 x 24 cm	192.00
2031224500L	500 cm	14 x 24 cm	240.00



Eiche - Schwellen

sägeroh, gekappt, Nr. SE
ohne Imprägnierung

Art.Nr.	Länge	Abmessung	sägeroh	gehobelt
SE2,0	200 cm	24x14 cm	122.00	166.00
SE2,5	250 cm	24x14 cm	152.00	206.00
SE3,0	300 cm	24x14 cm	183.00	249.00

Sandkasteneinfassung

aus doppelt ausgelegten, kerngetrennten
Douglasienschwellen 13,5 x 23 cm, 4-seitig gehobelt und
gefast, im Versatz oder auf Gehrung angepasst, einschl.
Befestigungsmaterial.

Holzart: Douglasie

Kesseldruckimprägniert grün

Art.Nr.	Länge x Breite	Preis/Stk.
SE300300	300 x 300 cm	1549.00
SE400400	400 x 400 cm	2065.00
SE500500	500 x 500 cm	2580.00
6-Eck, Seitelänge 250 cm		1935.00
nach Mass, einschl. Zuschnitt		64.50 Laufmeter



Granitpfosten mit Kerbe

Granitsäule naturgespalten
oben mit Kerbe Ø 15 cm
Kanten gesägt

Artikelnr.	Stärke	Breite	Länge	Preis / Stück
GRPS300	8 cm	25 cm	280 cm	Fr. 345.-



Rundholzkastanien

entrindet, naturgewachsen, unbehandelt

Artikelnr.	Zopf Ø	Längen	Preis / per Lfm
2304-7100	4 - 7 cm	400 + 500 cm	Fr. 10.70
2308-10100	7 - 9 cm	400 + 500 cm	Fr. 12.50
23010-12100	9 - 12 cm	400 + 500 cm	Fr. 14.50
23012-14100	12 - 15 cm	400 + 500 cm	Fr. 19.60
23014-16100	15 - 18 cm	400 + 500 cm	Fr. 25.10



Das Rundholz ist von Natur aus resistent gegen Feuchtigkeit, Pilzbefall und Fäulnis.

Die Zellen des Holzgewebes enthalten Tannin, ein Gerbstoff, der das Holz widerstandskräftig hält und den biologischen Abbau hemmt. Dies kann, je nach Untergrundmaterial, zu Verfärbungen führen.

Pergolen aus Berglärche "Graubünden"

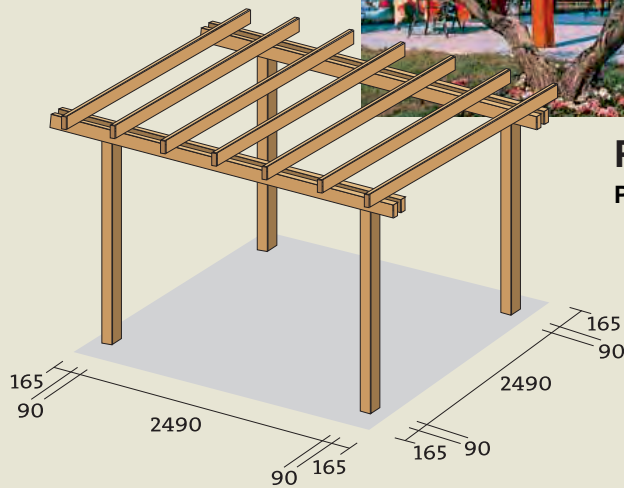

Pergola selbsttragend in Lärche Leimholz

Pfosten: 9x9 cm, Träger: 4x12 cm, Querträger: 4x9 cm

LängexBreitexHöhe	300 x 300 x 240 cm	
Behandlung	Art.-Nr.	Preis/Stück
natur	50001010-00	Fr.1166.-

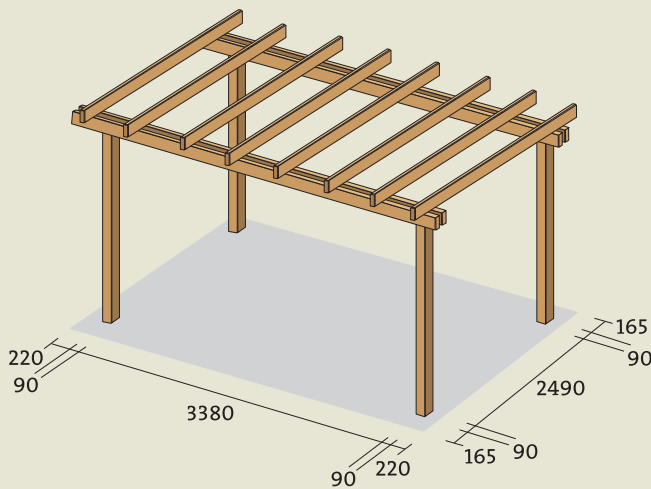

LängexBreitexHöhe	300 x 400 x 240 cm	
Behandlung	Art.-Nr.	Preis/Stück
natur	50001011-00	Fr.1353.-

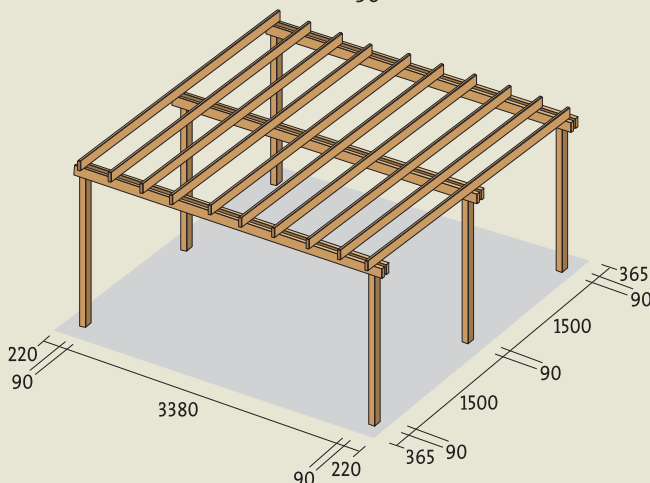

LängexBreitexHöhe	400 x 400 x 240 cm	
Behandlung	Art.-Nr.	Preis/Stück
natur	50001012-00	Fr.1969.-

Die Beschläge für die Montage der Struktur sind im Set enthalten.
Die Bodenverankerung ist nicht im Set enthalten. Siehe Katalog Seite 112.

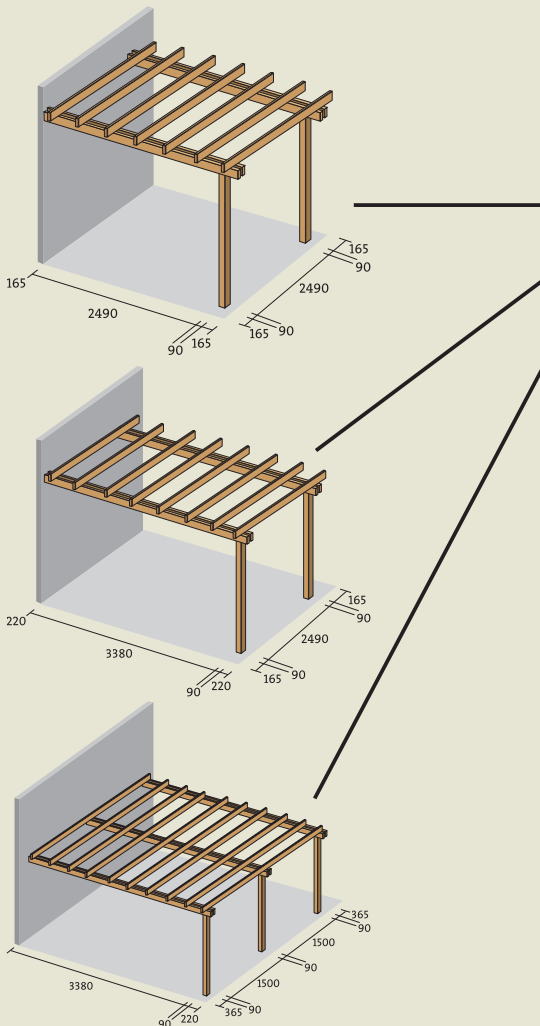

PANORAMA

Pergola angelehnt in Lärche Leimholz

Pfosten: 9 x 9 cm, Träger: 4 x 12 cm, Querträger: 4 x 9 cm

LängexBreitexHöhe	Art.-Nr.	Natur
300 x 300 x 240 cm	50001020-00	Fr.891.-
300 x 400 x 240 cm	50001021-00	Fr.1073.-
400 x 400 x 240 cm	50001022-01	Fr.1498.-

Die Beschläge für die Montage der Struktur sind im Set enthalten.
 Die Bodenverankerung ist nicht im Set enthalten.
 Siehe Katalog Seite 112.



Pavillon Alpenhaus



FS-3030

Fr. 2038.00

- Dachausmass: 300 x 300 (B/T)
- Pfostenausmass: 260 x 260 (B/T)
- Dachvorsprung: Umlaufend = 20 cm
- Seitenhöhe: 214 cm - Firsthöhe: ca. 284 cm
- Dachfläche: 10,00 qm - DN: 25 Grad
- Pfostenstärke: 10 x 10 cm (Kreuzholz)
- Boden/Fundamentrahmen und Geländer als Sonderzubehör

Optionales Zubehör:

 Sie benötigen 5 Schindelpakete **Fr. 290.00**

 Pfostenanker höhenverstellbar: PFA-01 • **Fr. 254.00**

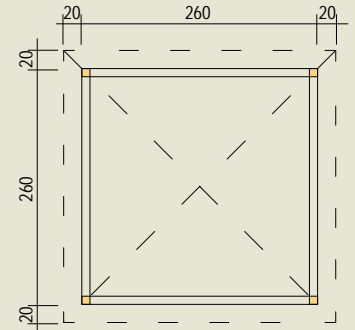
 Dachrinnenset: 441Bx-b/w/a (braun/weiss/anthrazit) • **Fr. 597.00**

FS-4030

Fr. 2545.00

- Dachausmass: 400 x 300 (B/T)
- Pfostenausmass: 360 x 260 (B/T)
- Dachvorsprung: Umlaufend = 20 cm
- Seitenhöhe: 214 cm - Firsthöhe: ca. 284 cm
- Dachfläche: 14,00 qm - DN: 25 Grad
- Pfostenstärke: 10 x 10 cm (Kreuzholz)
- Boden/Fundamentrahmen und Geländer als Sonderzubehör

Optionales Zubehör:

 Sie benötigen 7 Schindelpakete **Fr. 406.00**

 Pfostenanker höhenverstellbar: PFA-01 • **Fr. 254.00**

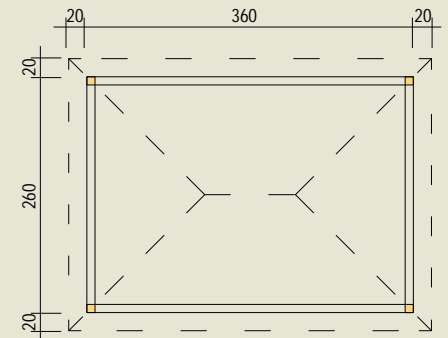
 Dachrinnenset: 444B-b/w/a (braun/weiss/anthrazit) • **Fr. 698.00**

FS-5030

Fr. 3090.00

- Dachausmass: 500 x 300 (B/T)
- Pfostenausmass: 460 x 260 (B/T)
- Dachvorsprung: Umlaufend = 20 cm
- Seitenhöhe: 214 cm
- Firsthöhe: ca. 284 cm
- Dachfläche: 17,00 qm - DN: 25 Grad
- Pfostenstärke: 10 x 10 cm (Kreuzholz)

Optionales Zubehör:

 Sie benötigen 8 Schindelpakete **Fr. 464.00**

 Pfostenanker höhenverstellbar: PFA-01 • **Fr. 381.00**

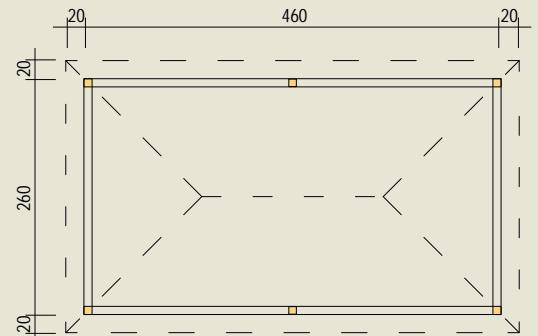
 Dachrinnenset: 445B-b/w/a (braun/weiss/anthrazit) • **Fr. 782.00**

Bitumendachschindeln

Bestellen Sie Ihr Schindelpaket gleich mit und schützen Sie so Ihr Dach und Haus vor Witterungseinflüssen von oben. Wählen Sie aus Rechteckschindeln in den Farben Rot, Grün, Schwarz, Blau und Braun oder

Biberschwanzschindeln in Rot oder Schwarz.

Rechteckschindel • **Fr. 58.00** pro Paket Art.Nr.3150.093



R01 R02 R03 R04 R05
Rot Grün Schwarz Blau Braun

Biberschwanzschindel • **Fr. 66.00** pro Paket

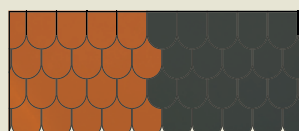

B01 B02
Rot Schwarz



Qualität zu Top Preisen - Sondermasse erhältlich auf Anfrage!

Alle abgebildeten Modelle sind Standard-Typen und lassen keine Änderungen zu. Zeichnungen entsprechen keinem Maßstab.
Alle Modelle werden im Rohzustand geliefert (ungestrichen, ohne Dacheindeckung).

Pavillon in Leimholz aus Hochgebirglärche



- Aussenmass BxT 327x327 cm Höhe 240/320 cm
- Pfosten und Balken 9 x 9 cm
- Pfetten 7 x 9 cm
- ohne Dachbelag und Seitenwände
- Montagebeschlag inbegriffen
- ohne Bodenverankerung

Art.-Nr.	Bezeichnung	Preis
67118000	Lärche Natur	Fr. 1227.00
6711805125	Lärche vorvergraut	Fr. 1457.00
4937020	4 Pfostenträger U-Form	Fr. 62.00
Büge	Büge	Fr. 39.00

Dachplane PVC zu Pavillon Quadratisch



Art.-Nr.	Bezeichnung	Preis
629003	Farbe Elfenbein	Fr. 742.00
629004	Farbe weiss	Fr. 742.00



Pavillon Alpenhaus mit WPC Boden, Sichtschutz Trigon und WPC Anthrazit.

Besuchen Sie uns auch im Internet:



www.grischa-silva.ch

Carport Alpenhaus

Basic Modelle



CPF-3854

Fr. 1589.00

Optional: Ausbau und Zubehör

- PF-3854 zusätzliche Stütze hinten • Fr. 89.00/Stück
- KB-3854 zusätzliche Kopfbänder seitlich • Fr. 30.00/Stück
- DS-3854 Dachschalung N+F 19 mm • Fr. 577.00
(Windverband erfolgt u. a. durch N + F Dachschalung)
- BD-3854 Trapezblech • Fr. 1002.00 oder
EPDM-Folie Set 25 • Fr. 1463.00
- Rinnenset 302A mit Ablaufrohr (braun) • Fr. 323.00/ Set
H-Anker zur Stützenbefestigung • Fr. 597.00 (8 Stück)

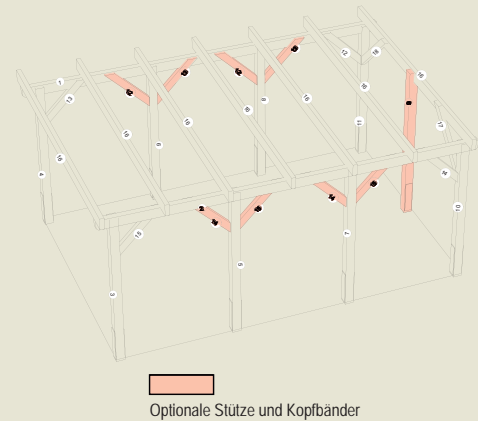

Modellinformationen:

Carportausenmass

Breite: ca. 377 cm
Tiefe: ca. 540 cm
Höhe: ca. 245 / 236 cm
Durchfahrtshöhe: ca. 220 cm

- Dachausenmass: 377 x 540 cm (B/T)
- Pfostenausenmass: 338 x 501 cm (B/T)
- Dachvorsprung: Umlaufend = 19,5 cm
- Dachfläche: 20,40 qm
- Dachneigung: 1 Grad
- Pfostenstärke: 12 x 12 cm

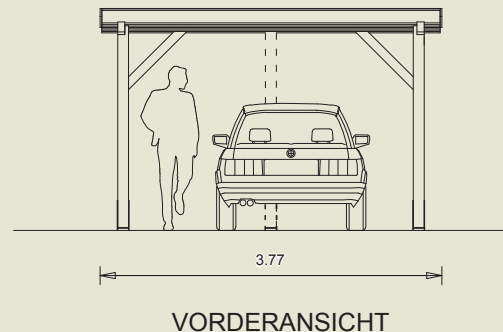
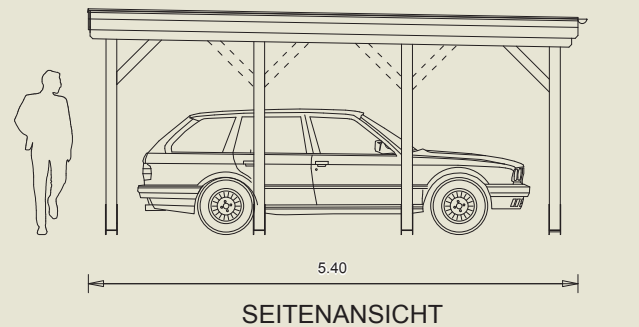
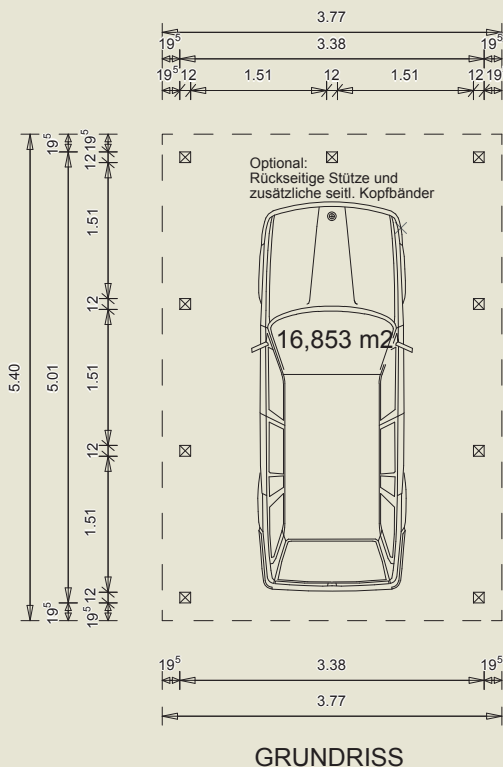

Qualität zu Top Preisen - Massanfertigung erhältlich auf Anfrage!

Alle abgebildeten Modelle sind Standard-Typen und lassen keine Änderungen zu. Zeichnungen entsprechen keinem Maßstab.
Alle Modelle werden im Rohzustand geliefert (ungestrichen, ohne Dacheindeckung).

Carport Alpenhaus

CPF-6054

Basic Modelle



Fr. 2652.00

Modellinformationen:

Carportausenmass
Breite: ca. 600 cm
Tiefe: ca. 540 cm
Höhe: ca. 251 / 242 cm
Durchfahrthöhe: ca. 220 cm

- Dachausenmass: 600 x 540 cm (B/T)
- Pfostenausenmass: 561 x 501 cm (B/T)
- Dachvorsprung: Umlaufend = 19,5 cm
- Dachfläche: 32,40 qm
- Dachneigung: 1 Grad
- Pfostenstärke: 12 x 12 cm

Optional: Ausbau und Zubehör

- PF-6054 zusätzliche Stütze hinten · Fr. 89.00 Stück
- KB-6054 zusätzliche Kopfbänder seitlich · Fr. 30.00/Stück
- DS-6054 Dachschalung N+F 19 mm · Fr. 910.00
(Windverband erfolgt u. a. durch N + F Dachschalung)
- BD-6054 Trapezblech · Fr. 1438.00 oder EPDM-Folie Set 39 · Fr. 2084.00
- Rinnenset 303A mit Ablaufrohr (braun) · Fr. 414.00/Set
- H-Anker zur Stützenbefestigung · Fr. 597.00 (8 Stück)

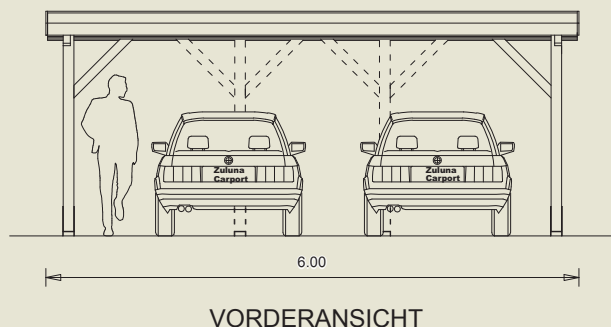
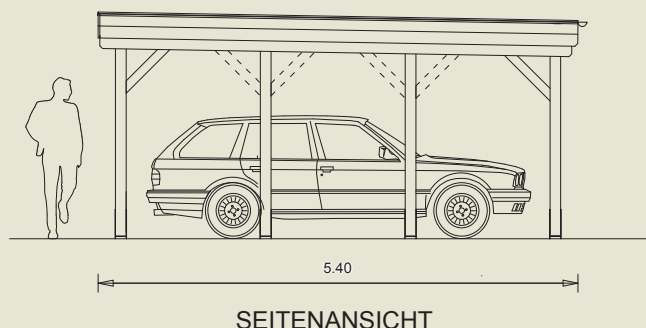
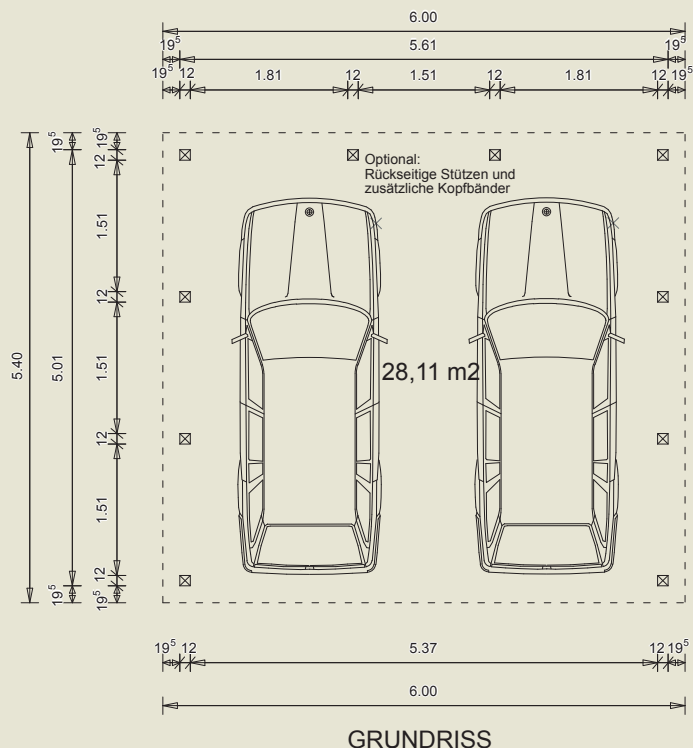
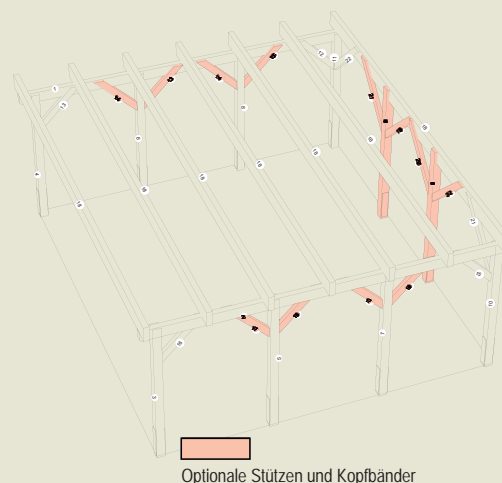

Qualität zu Top Preisen - Massanfertigung erhältlich auf Anfrage!

Alle abgebildeten Modelle sind Standard-Typen und lassen keine Änderungen zu. Zeichnungen entsprechen keinem Maßstab.
Alle Modelle werden im Rohzustand geliefert (ungestrichen, ohne Dacheindeckung).

Terrassenboden Sibirische Lärche



Terrassenboden Sibirische Lärche geriffelt

unbehandelt, beidseitig fein geriffelt

Abmessung 27 x 142 mm				
Länge	300 cm	400 cm	510 cm	600 cm
Preis/Stück	Fr. 21.00	Fr. 28.00	Fr. 36.00	Fr. 42.00
Art.-Nr.	LBS28142300	LB28142400	LBS28142500	LBS28142600



Sibirische Lärche glatt gehobelt

unbehandelt, beidseitig glatt gehobelt und gefast
EXTRA STARK = 45 mm

Art.-Nr.	Abmessung 45 x 142 mm	Preis/Stück
LBS45142600	Länge 600 cm	Fr. 75.00
LBS45142510	Länge 510 cm	Fr. 64.00
LBS45142400	Länge 400 cm	Fr. 46.00



SIBIRISCHE LÄRCHE glatt gehobelt

- unbehandelt, gehobelt und gefast

		Abmessung 27 x 142 mm			Preis/Stück
Länge		300 cm	400 cm	510 cm	600 cm
Art.-Nr.	LBS27140	Fr. 21.00	Fr. 28.00	Fr. 36.00	Fr. 42.00

		Abmessung 20 x 95 mm		
Länge		300 cm	400 cm	Preis/Stück
Art.-Nr.	LBS2095	Fr. 12.00	Fr. 16.00	



Unterkonstruktion

- unbehandelt, gehobelt und gefast

Art.-Nr.	Abmessung 45 x 68 mm	Preis/Stück
SL4468	Länge 510 cm	Fr. 31.00



Montage mit Terrassenclip oder BWS Connector S. 67 + 70

Pflegeöl siehe Seite 65 + 140

Rhombusdielen SIBIRISCHE LÄRCHE

		Abmessung 20 x 120 mm		
Länge		300 cm*	400 cm*	
Art.-Nr.	SL20118	Fr. 13.00	Fr. 17.00	Preis/Stück



* Länge nach Verfügbarkeit

- Montage mit Edelstahlschrauben auf Seite 63
- Pflegeöl siehe Seite 54 + 150
- Unterkonstruktion in Lärche auf Seite 57

Terrassenboden Robinienholz glatt gehobelt

- Robinie keilgezinkt, unbehandelt
- einseitig glatt gehobelt
- Rückseitig egalisiert

		Abmessung 23 x 118 mm		
Länge		400 cm	500 cm	600 cm
Preis/Stück		Fr. 80.00	Fr. 100.00	Fr. 120.00
Art.-Nr.		R23118400GL	R23118500GL	R23118600GL



Terrassenboden Robinienholz geriffelt

- Robinie keilgezinkt, unbehandelt
- einseitig Softline-Riffelung
- Rückseitig egalisiert

Art.-Nr.	Abmessung 23 x 118 mm	Preis/Stück
LBS45142600	Länge 600 cm	Fr. 120.00

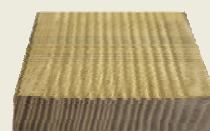

Terrassenboden Robinienholz glatt gehobelt

- Robinie keilgezinkt, unbehandelt
- einseitig glatt gehobelt, gefast
- Rückseitig egalisiert

EXTRA STABIL

Art.-Nr.	Abmessung 45 x 100 mm	Preis/Stück
R45100600	Länge 600 cm	Fr. 249.00



Unterkonstruktion Robinienholz

- unbehandelt, gehobelt und gefast, keilgezinkt

		Abmessung 45 x 60 mm		
Länge		400 cm	500 cm	600 cm
Preis/Stück		Fr. 70.00	Fr. 88.00	Fr. 105.00
Art.-Nr.		RB57500	RB4560500	RB57600



- Montage Vorbohren und Versenkbohrer auf Seite 67
- verdeckte Befestigung mit Z-Connector A2 oder Nut einfräsen für BWS Edelstahl Seite 67 + 70
- Pflegeöl siehe Seite 65+ 140

Beachten Sie: Durch die Einwirkung von Regen oder Feuchtigkeit werden natürliche Inhaltsstoffe aus dem Holz ausgewaschen und können zu Verfärbungen führen. Bei der Verlegung unbedingt einen entsprechenden Fugenabstand (wir empfehlen ca. 6 mm) einhalten. Vorbohren mit Senkkopfböhrer, 1 mm grösser als die Schraubendurchmesser. Farbvariationen gehören zur natürlichen Vielfalt der Robinie.

Terrassenboden in Kiefer geriffelt

- Kiefer kesseldruckimprägniert chromfrei grünlich
- zweiseitig geriffelt

Abmessung 26 x 145 mm				
Länge	300 cm		400 cm	
Art.-Nr.	7991300	Fr. 19.50	7991400	Fr. 25.70
				Preis/Stk.
Abmessung 45 x 145 mm				
Länge	300 cm		400 cm	
Art.-Nr.	7931300	Fr.32.50	7931400	Fr. 43.50
				Preis/Stk.

-Bitte unsere Einbauvorschriften beachten Seite 68 +69

-Sonderanfertigungen möglich

-Holzschutz für nachträgliche Schnittstellen Seite 65

-verdeckte Befestigung mit Z-Connector Seite 70

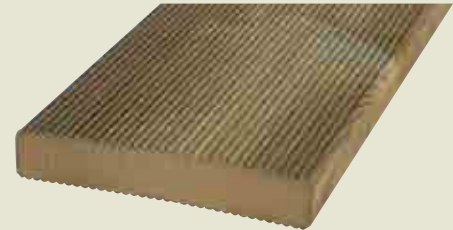

BWS Terrassenboden vorgenetet in Nordische Kiefer

- hohe Dauerhaftigkeit durch wasserabweisende Imprägnierung Wolwax genietet für verdeckte Befestigung.
- beidseitig 3-Steg Riffelung, Kanten gerundet
- **15 Jahre Gewährleistung**

Art.Nr.	Länge	Abmessungen 27 x 145 mm	
9204300CS	300 cm	Fr. 26.20	Preis/Stk.
9204390CS	390 cm	Fr. 34.00	Preis/Stk.
9204420CS	420 cm	Fr. 36.60	Preis/Stk.
9204450CS	450 cm	Fr. 39.20	Preis/Stk.
9204510CS	510 cm	Fr. 44.40	Preis/Stk.

- Holzschutz für nachträgliche Schnittstellen S. 65
- Montage mit BWS Connector S 67
- Koralan Holzöl S. 65 +140



BWS Unterkonstruktion Universal

- hohe Dauerhaftigkeit und Formstabilität durch
- Wasserabweisende Imprägnierung Wolwax für
- alle BWS-Holzarten geeignet gehobelt gefast.
- **15 Jahre Gewährleistung**

Art.-Nr.	Länge	Abmessung 45 x 68 mm	
9208300CS	300 cm	Fr. 20.50	Preis/Stk.
9208420CS	420	Fr. 28.50	Preis/Stk.

- Holzschutz für nachträgliche Schnittstellen S. 65 +140



BWS Terrassenboden vorgegenutet Thermokiefer

BWS Terrassenboden Thermokiefer

- gute Fäulnisresistenz und hohe Dimensionsstabilität
- durch Hitzebehandlung (ca. 210° C)
- genutet für verdeckte Befestigung
- Ausführung beidseitig 3-Steg Riefflung

Art.-Nr.	Länge	Abmessung 27 x 140 mm	
9204360TKW	360 cm	Fr. 40.50	Preis/Stk.
9204390TKW	390 cm	Fr. 43.70	Preis/Stk.
9204420TKW	420 cm	Fr. 47.20	Preis/Stk.
9204450TKW	450 cm	Fr. 50.50	Preis/Stk.
9204480TKW	480 cm	Fr. 53.90	Preis/Stk.
9204510TKW	510 cm	Fr. 57.20	Preis/Stk.

Ausführung beidseitig 2-Steg Riefflung

9205360TKW	360 cm	Fr. 40.50	Preis/Stk.
9205420TKW	420 cm	Fr. 47.20	Preis/Stk.
9205510TKW	510 cm	Fr. 57.20	Preis/Stk.

Ausführung beidseitig 2-Steg Microriefflung

9202420TKW	420 cm	Fr. 47.20	Preis/Stk.
9202450TKW	450 cm	Fr. 50.50	Preis/Stk.
9202510TKW	510 cm	Fr. 57.20	Preis/Stk.

Ausführung beidseitig gehobelt

9203390TKW	390 cm	Fr. 36.50	Preis/Stk.
9203420TKW	420 cm	Fr. 39.20	Preis/Stk.

- **Montage BWS Connector**
- **Unterkonstruktion Universal Kiefer gehobelt, gefast**
- **Kesseldruckimprägniert chromfrei Seite 65 +140**



3-Steg Riefflung



2-Steg Riefflung

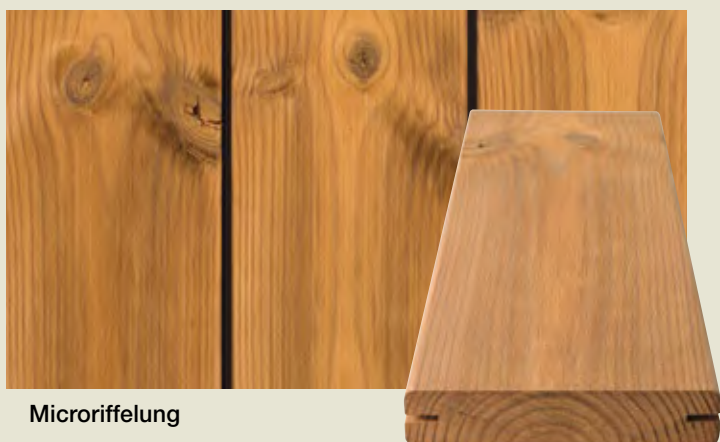

Microriefflung

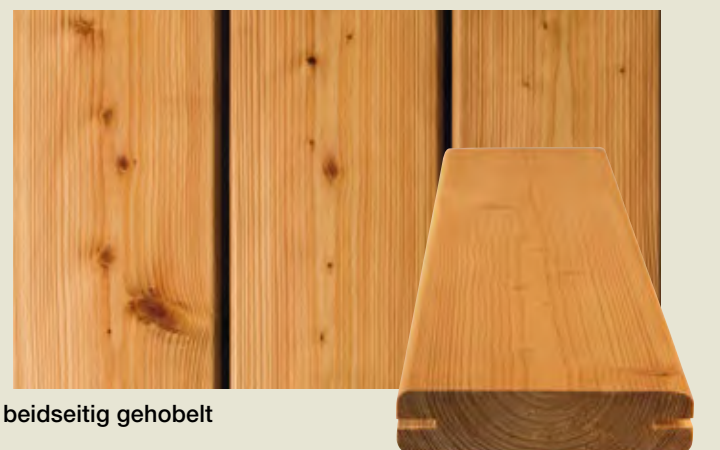

beidseitig gehobelt

Weisstanne Terrassenboden



Terrassenboden kesseldruckimprägniert braun

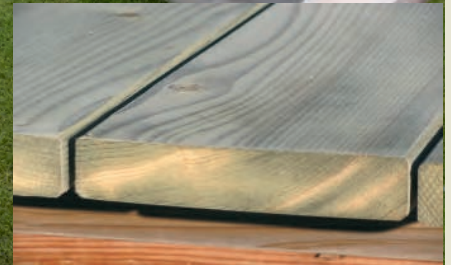

kesseldruckimprägniert grün

kesseldruckimprägniert braun

- 4-Seitig gehobelt und gefast, herzgetrennt, gekappt, Weisstanne
- Wichtig: Schnittkante mit Impralit Cut-Guard grün oder braun nach behandeln!
- Weisstanne Herkunft von CH

Art.-Nr.	Länge	Dimension	grün-impr.	braun-impr.	Fr./Stück
2031230400	400 cm	3,0 x 12,5 cm	36.50	36.50	Fr./Stück
2031230500	500 cm	3,0 x 12,5 cm	43.85	43.85	Fr./Stück

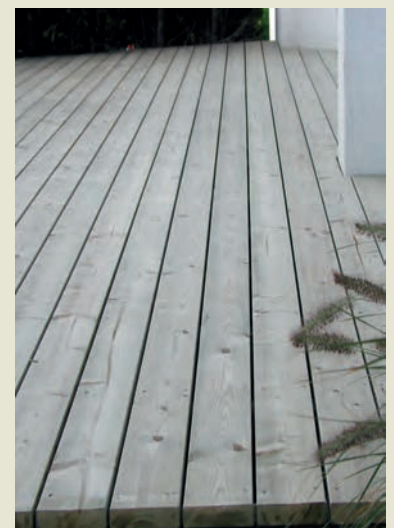

Unterkonstruktion - 4-Kt. Lagerhölzer

Fichte- Tannenholz, gehobelt, gefast, herzgetrennt, kesseldruckimprägniert

Art.-Nr.	Länge	Abmessung	grün-impr.	braun-impr.	Preis
20357300	300 cm	4,5 x 6,5 cm	16.00	16.00	Fr./Stück
20357400	400 cm	4,5 x 6,5 cm	21.00	21.00	Fr./Stück.
20357500	500 cm	4,5 x 6,5 cm	26.00	26.00	Fr./Stück

- Montage mit Edelstahlschrauben auf Seite 70
- Impralit Cut-Guard auf Seite 65
- Isopat auf Seite 66

****Verlege Anleitung für den Terrassenboden: Spax Edelstahl doppelt Schrauben und max. 15 mm Abstand vom Brettrand - Schraubenkopf Spax bündig in den Terrassenboden einlassen - Nicht versenken da die Holzoberfläche zerstört wird und Wasser in den Terrassenboden eintritt und zu Faulen beginnt - Abstand zwischen den Terrassenbrettern min. 7 mm Luft wegen Ausdehnung von 5% der Holzbreite. Bei unsachgemässer Montage entfällt die 15 Jahre Fäulnis Garantie****

Terrassenboden Itauba Premiumqualität

- im Prinzip astfrei Sortierung
- Künstlich getrocknet
- vierseitig gehobelt, Kanten gerundet
- Wichtig: Alle Holzarten werden in der Regel mit etwas Überlänge produziert. Die Bretter müssen bei der Montage noch auf das exakte Mass gekürzt werden.
- Itauba, Resistenzklasse 1

Art.-Nr.	Länge	Abmessung 21 x 120 mm	
8207185	180 cm	Fr. 32.90	Preis/Stk.
8207210	210 cm	Fr. 38.30	Preis/Stk.
8207240	240 cm	Fr. 43.85	Preis/Stk.
8207270	270 cm	Fr. 49.25	Preis/Stk.
8207300	300 cm	Fr. 54.80	Preis/Stk.
8207330	330 cm	Fr. 60.20	Preis/Stk.
8207360	360 cm	Fr. 65.70	Preis/Stk.
8207390	390 cm	Fr. 71.25	Preis/Stk.
8207420	420 cm	Fr. 76.65	Preis/Stk.
8207450	450 cm	Fr. 82.20	Preis/Stk.
8207480	480 cm	Fr. 87.60	Preis/Stk.
8207510	510 cm	Fr. 93.10	Preis/Stk.



- **Wichtig:** Für gehobelte Beläge empfehlen wir Top Finish Feinschliff.
- Eine Seite geschliffen Aufpreis 8%
- Bitte unsere Einbauvorschriften beachten Seite 68 + 69
- Pflegeöl und Stirnkantenwachs siehe Seite 65 + 140

Unterkonstruktion

- Ideal für Harthölzer
- gehobelt
- Angelim Pedra unbehandelt, Resistenzklasse 1-2

Art.-Nr.	Länge	Abmessung 44 x 68 mm	
, (%&())	240 cm	Fr. 30.50	Preis/Stk.
, (%&+)	270 cm	Fr. 34.30	Preis/Stk.
, (%' \$)	300 cm	Fr. 39.90	Preis/Stk.
84103')	330cm	Fr. 43.70	Preis/Stk.
8410365	360cm	Fr. 47.80	Preis/Stk.
84103- 5	390 cm	Fr. 51.80	Preis/Stk.
8410425`	420cm	Fr. 55.70	Preis/Stk.
8410455`	450 cm	Fr. 59.70	Preis/Stk.
8410(, ,	480cm	Fr. 64.50	Preis/Stk.



- Pflegeöl siehe Seite 65 +140

Terrassenböden in Hochgebirgslärche

Holzbearbeitung: Glatt gehobelt, gebürstet und geriffelt

STRUKTURA = gebürstet

Nach Jahrzehnten der Bewitterung, wird der weiche Anteil der Oberfläche vom Nadelholz verbraucht, und die Struktur und die Holzmaserung treten deutlich hervor. Um diesen Effekt nachzuempfinden, werden die einzelnen Terrassenbodenbretter mechanisch bearbeitet, sodass die dichte Maserung in den Vordergrund tritt.

VORTEILE

Diese Bearbeitung hebt die natürliche Maserung des Holzes hervor und zur gleichen Zeit nimmt man die kleinen Unvollkommenheiten wie Harzgallen und Risse weniger wahr.



Terrassenboden in Hochgebirgslärche glatt gehobelt

- unbehandelt, ohne Konnektornut
- 1 Sichtseite, Kanten gerundet
- Beidseitig glatt gehobelt

Art.-Nr.	Abmessung 25 x 140 mm	Preis/Stück
50008066-00	Länge 300 cm	Fr. 28.55
50008065-00	Länge 400 cm	Fr. 38.30
50008063-00	Länge 500 cm	Fr. 47.85



Terrassenboden in Hochgebirgslärche gebürstet

- unbehandelt, ohne Konnektornut
- 1 Sichtseite, Kanten gerundet
- beidseitig gebürstet

Art.-Nr.	Abmessung 25 x 140 mm	Preis/Stück
50008051-00	Länge 300 cm	Fr. 33.65
50008055-00	Länge 400 cm	Fr. 44.85
50008058-00	Länge 500 cm	Fr. 56.05



Terrassenboden in Hochgebirgslärche geriffelt

- Kanten gerundet
- beidseitig geriffelt

Art.-Nr.	Abmessung 25 x 140 mm	Preis/Stück
50008059-00	Länge 300 cm	Fr. 28.70
50008060-00	Länge 400 cm	Fr. 38.30
50008061-00	Länge 500 cm	Fr. 47.85



**Auf Anfrage sind folgende Dimensionen lieferbar: Stärke 42 mm Breite 140mm Länge 400 cm
Stärke 35 mm Breite 140 mm Länge 300, 400 und 500 cm**

Montage mit Igel oder Edelstahlschrauben S 70

Pflegeöl siehe Seite 65 + 140

Unterkonstruktion in Lärche auf Seite 56

Terrassenböden in Hochgebirglärche gebürstet

Holzbearbeitung

STRUKTURA

Nach Jahrzehnten der Bewitterung, wird der weiche Anteil der Oberfläche vom Nadelholz verbraucht, und es treten die Struktur und Holzmaserung deutlich hervor. Um diesen Effekt nachzuempfinden, werden die einzelnen Terrassenbodenbretter mechanisch bearbeitet, sodass die dichte Maserung in den Vordergrund tritt.

VORTEILE

Diese Bearbeitung hebt die natürliche Maserung des Holzes hervor und zur gleichen Zeit nimmt man die kleinen Unvollkommenheiten wie Harzgallen und Risse weniger wahr.



Terrassenboden in Hochgebirglärche

- unbehandelt, mit Konnektornut
- 1 Sichtseite, Kanten gerundet
- beidseitig gebürstet

Art.-Nr.	Abmessung 25 x 115 mm	Preis/Stück
670209	Länge 400 cm	Fr. 32.60



Terrassenboden in Hochgebirglärche

- unbehandelt, mit Konnektornut
- 1 Sichtseite, Kanten gerundet
- beidseitig gebürstet

Abmessung 25 x 140 mm			
Länge	300 cm	400 cm	500 cm
Preis/Stück	Fr. 32.90	Fr. 43.90	Fr. 55.00
Art.-Nr.	670036	670037	670038



Terrassenboden in Hochgebirglärche

- unbehandelt, mit Konnektornut
- eine Seite geriffelt und eine Seite genutet
- Kanten gerundet

Art.-Nr.	Abmessung 25 x 115 mm	Preis/Stück
670205	Länge 400 cm	Fr. 32.50



Montage mit Terrassenclip oder BWS Connector

Pflegeöl siehe Seite 65 + 140

Unterkonstruktion in Lärche auf Seite 56

Terrassoclip

- für unsichtbare Befestigung vom Terrassenboden
- inklusive Edelstahlschraube 5x50 mm, Schwarz
- Abstand zwischen den Bretter 7 mm
- VPE 30 nur VPE - Abnahme

Art.-Nr.	503050	Preis/Stück	Fr. 1.40
----------	--------	-------------	----------



Gebirgslärche Terrassenboden in Premium

Vorteile

Stark verminderte Schiefer- und Rissbildung durch Rift- und Halbriftverarbeitung. Eine sonst oft auftretende Schüsselung wird durch stehende Jahresringe nahezu ausgeschlossen. Es entsteht weniger Verzug und Verdrehungen als bei herkömmlichen Dielen mit liegenden Jahresringen.

- Durch die Keilzinkung erreichen wir astreines und fehlerfreies Material
- Die Gesamtlänge von 6 Meter minimiert den Verschnitt um ein Vielfaches.
- Weniger Riss- und Schieferbildung, höhere Stabilität sowie nahezu kein Verdrehen (stehende Jahresringe).
- Die Keilzinken Längsverbinding wurde durch das ITF Rosenheim geprüft.

Terrassenboden Premium-Lärche

- mit Konnektornut • 2 Seiten genutet • abgerundete Kanten
- In Hochgebirgslärche

Abmessung 24 x 84 mm		
Länge	600 cm	Art.-Nr.
Preis/Lfm	Fr. 13.40	671931

Terrassenboden Premium-Lärche

- mit Konnektornut • 2 Seiten genutet • abgerundete Kanten
- In Hochgebirgslärche

Abmessung 24 x 114 mm		
Länge	600 cm	Art.-Nr.
Preis/Lfm	Fr. 20.35	671932

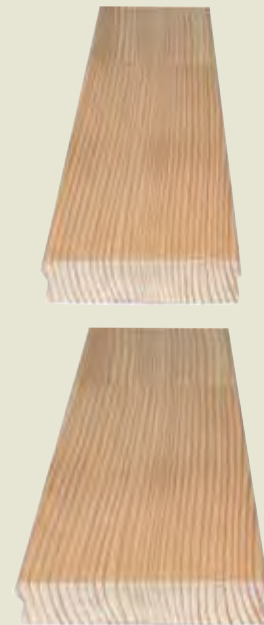

Clip mit Schrauben

- Kunststoffclip inkl. Edelstahlschrauben
- zur Befestigung der Bodendielen an der Unterkonstruktion
- VPE Abnahme 100 Stück

Art.-Nr.	671920	Fr.	1.90	Preis/Stück
----------	--------	-----	------	-------------

- Pflegeöl siehe Seite 65 + 140

- Unterkonstruktion in Lärche auf Seite 56



- Barfußtauglich: Jahresringe in Rift und Halbrift, dadurch kaum Schiefer- und Rissbildung.
- Im Prinzip astrein und fehlerfrei
- Keilzinkenstücke von ca. 30-100 cm Länge.
- Kein Durchfaulen im Bereich der Schraubenbefestigung durch „Klemmen“ statt Schrauben
- Formstabil: Kein Verzug, keine Schüsselung
- Nicht färbend: Keine farblich auswaschbaren Inhaltsstoffe wie z.B. Gerbsäure bei anderen Holzarten

Profil 24 x 84 mm

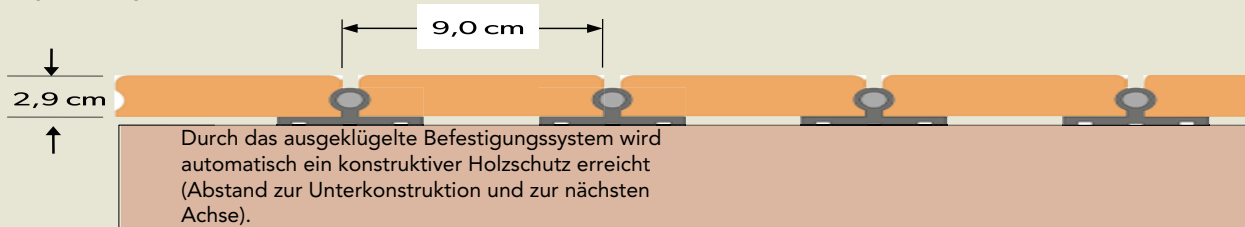

Pflege, Holzschutz



Impralit - Cut-Guard

streichfertiger, tropfgehemmter Holzschutz für nachträgliche Schnittstellen von kesseldruckimprägniertem Holz

Art.-Nr.	Farbe	Inhalt	Fr.
CUT-Braun	braun	0,25 kg	25.20
CUT-GRÜN	grün	0,25 kg	25.20



Koralan Holzöl farblos

wasserabweisendes Pflegeöl für WOLWAX® behandeltes Holz (S. 112) sowie für alle Hart- und Weichholzarten
1 Liter für ca. 15–20 m²

Art.-Nr.	Farbe	Inhalt	Fr.
9200002	farblos	2,5 Liter	97.70

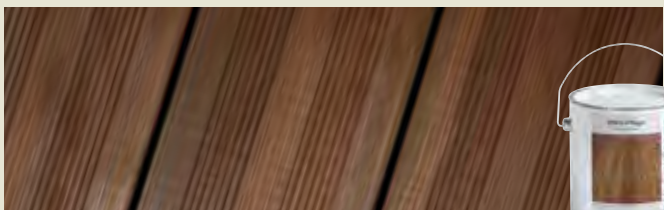

BWS Pflegeöl braun pigmentiert

speziell geeignet für Color (S. 115) und als UV-Schutz für Thermoholz für eine schöne, homogene Oberfläche braun pigmentiert, 1 Liter für ca. 15–20 m²

Art.-Nr.	Farbe	Inhalt	Fr.
9200003	braun	3 Liter	131.00

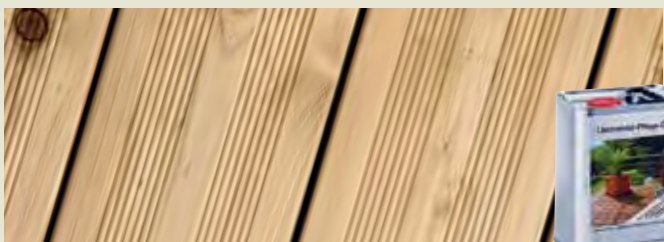

LÄRCHENHOLZ-Pflegeöl pigmentiert

der ideale Pflegeanstrich für Ihr Holzdeck speziell geeignet für Lärche und Douglasie für eine schöne, homogene Oberfläche leicht pigmentiert
1 Liter für ca. 15–20 m²

Art.-Nr.	Inhalt	Fr.
9600001L	3 Liter	128.00

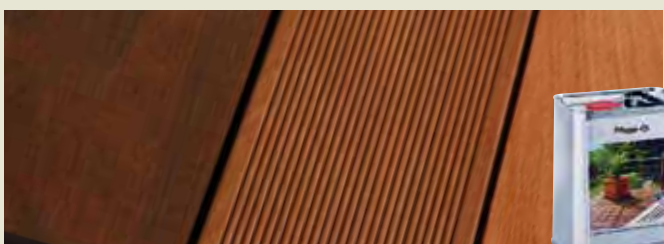

HARTHOLZ-Pflegeöl pigmentiert

der ideale Pflegeanstrich für Ihr Holzdeck speziell geeignet für Harthölzer für eine schöne, homogene Oberfläche leicht pigmentiert
1 Liter für ca. 15–20 m²

Art.-Nr.	Inhalt	Fr.
8400001	3 Liter	128.25



HARTHOLZ-Stirkantenwachs

für die Versiegelung von frischen Schnittstellen bei allen Harthölzern
100 ml für ca. 200 Schnittstellen

Art.-Nr.	VPE	Inhalt	Fr.
8400002	27	100 ml	22.00



Koralan Holzentgrauer

zum Auffrischen und Grundreinigen von verwitterten Hölzern im Außenbereich
1 Liter für 6 – 20 m² je nach Verschmutzung

Art.-Nr.	Inhalt	Fr.
9200004	2,5 Liter	68.90

Zubehör für Terrassenböden



Wurzelvlies

zur Abwehr von Unkraut
UV-beständig und wasserdurchlässig
verhindert Pflanzenwuchs unter der Terrasse

Art.-Nr.	VPE	Länge	Breite	Fr.Stk.
7020001	1	1000	150	33.90

Loftis

hochwertiges dampfdiffusionsfähiges Gummigranulat
als Unterlage unter die Unterkonstruktionsbalken,
wenn das Gefälle in Balkenrichtung verläuft.
Schützt die Unterkonstruktion vor Feuchtigkeit

Art.-Nr.	VPE	Länge	Breite	Stärke	Fr.Stk.
7020002	1	230	7,7	0,8	14.20

Isopat

hochwertiges dampfdiffusionsfähiges Gummigranulat
punktuelle Unterlage unter Unterkonstruktionsbalken,
wenn das Gefälle quer zur Balkenrichtung verläuft.
Schützt die Unterkonstruktion vor Feuchtigkeit

Art.-Nr.	VPE	Länge	Breite	Stärke	Fr.Stk.
T650990603	60	9,0	6,0	0,3	39.35
T650290608	24	9,0	6,0	0,8	23.10
T6500906020	12	9,0	6,0	2,0	19.50

nur VPE-Abnahme



Isostep

eloxiertes Aluminiumprofil mit integrierter
Gummidämpfung endlos verlängerbar
gut geeignet für niedrige Aufbauhöhen
nicht als tragendes Bauteil geeignet

Art.-Nr.	VPE	Länge	Breite	Stärke	Fr.Stk.
7020005	1	180	4,0	2,3	43.40
7020005A	10	180	4,0	2,3	39.30

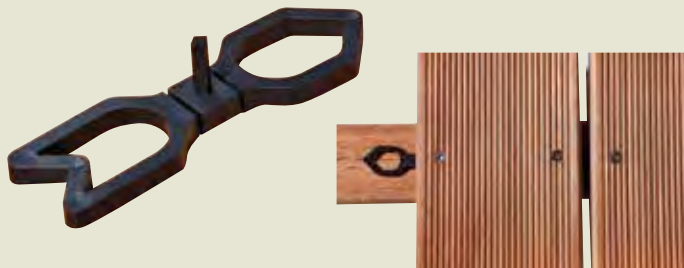

Abstandshalter „Terrafix“

die clevere Distanz für Holzterrassen
gleichmäßige Fugen (4 mm oder 7 mm)
konstruktiver Holzschutz durch Abstand
zur Unterkonstruktion (6 mm)

Art.-Nr.	VPE	Länge	Breite	Fuge	Fr. VPE
7020008	100	8,8	2,5	0,4	37.00
7020008C	100	8,8	2,5	0,7	37.00

nur VPE-Abnahme

Konstruktiver Holzschutz



A. Keine Staunässe durch Abstandshalter

Zubehör für Terrassen

Edelstahl-Schrauben - für Terrassenboden Selbstbohrschraube



Art.Nr.	Dimension	VE	Preis/ 100 Stück
167092	5 x 50	100	Fr. 33.-
157465	5 x 60	100	Fr. 34.-
157480	5 x 70	100	Fr. 37.-
167090	6 x 80	100	Fr. 50.-
167089	6 x 90	100	Fr. 55.-
167088	6 x 100	100	Fr. 61.-
167087	6 x 120	100	Fr. 83.-



4T Abstandhalter

Mit diesem Abstandhalter sind 4 verschiedene Masse wählbar. Kein verkleben - konische Spitze.

Abstandsmasse: 6, 7, 8 und 10 mm

Art.Nr.	Dimension	Preis/Stück
9013123-10	40 x 25 mm	Fr. 6.-



Bohrversenker

- Problemlöser für perfekte Optik
- Bohren und Senken in einem Arbeitsgang mit Tiefenanschlag
- Für Hart- und Weichholztterrassen

Art.Nr.	Bohrlänge	Bohr- Ø	Preis/Stück
9026201	40 mm	4,5 mm	Fr. 35.-



T6651680	Nivelierfuss verstellbar von 6 - 35 mm	1	Fr. 6.-
----------	--	---	---------

pro m2 werden ca. 4 - 5 NivoDeck benötigt



Befestigungssystem BWS für genutete Hölzer

BWS-Holzterrassen-Komplettsystem. Aktuelle Infos und Aufbauanleitung sowie Montage-Film im Internet: www.braun-wuerfele.de



BWS Connector verzinkt

konstruktiver Holzschutz durch Abstand zur Unterkonstruktion komplett mit Schraube

Art.-Nr.	VPE	Fr./St.
7009500	300	1.75

nur VPE-Abnahme

BWS Connector Edelstahl

konstruktiver Holzschutz durch Abstand zur Unterkonstruktion auch für Harthölzer geeignet komplett mit Schraube

Art.-Nr.	VPE	Fr./St.
7009500V	300	2.40

nur VPE-Abnahme

BWS Starter Edelstahl

für Anfang und Ende verwendbar komplett mit Schrauben

Art.-Nr.	VPE	Fr./St.
7009500VS	100	4.15

nur VPE-Abnahme

BWS Connector – Board Wing Solution

Terrassen können mit dem BWS Connector einfach praktisch und verdeckt mit genuteten Brettern (siehe S. 58, 59 + 63) befestigt werden. Keine Schrauben beeinträchtigen die schöne Oberfläche dieser Beläge. Den Connector gibt es in den Ausführungen verzinkt für Weichholz-Deckings und in Edelstahl für Hartholz-Terrassen.

Vorgenutetes BWS Terrassen-Systemholz, siehe S. 58, 59, 63. Bei der Verwendung von ungenuteten Hölzern können Sie diese einfach mit einer Nutfräse für den BWS-Connector vorbereiten. So wird jedes Holz sicher und stabil – ohne sichtbare Schrauben – befestigt.

Noch einfacher geht es mit den folgenden Befestigungssystemen:

BWS Holzterrassen-Komplettsystem (Abb. 6, Abb. 7) für genutetes Holz auf den Seiten 108-111.

BWS Connector Edelstahl und verzinkt (Abb. 6) Connector (Abb. 7), glasfaserverstärkter Kunststoff mit Edelstahlplatte, auch für andere Holzstärken verwendbar.

IGEL® V2 (Edelstahl) Befestigungssystem (S. 70, Abb. 8, 9) für ungenutetes Hartholz auf Seiten 57, 61

Unsere Verlegefilme:

- **NivoDeck:**
Funktionale Nivellierhilfe (Abb. 10) für die perfekte Unterkonstruktion von Terrassen.
- **BWS** Verlegefilm:
Terrassen-Befestigungssystem für genutetes Holz.
- **IGEL®** Verlegefilm:
Geniales Befestigungssystem für ungenutetes Hartholz (Abb. 9) mit dem starken Dorn (**IGEL®**) und der praktischen Spanntechnik mit dem **ProfiMount** Verlegegerät (S. 70).
- **Switch:**
Nachträglicher Austausch einzelner Bretter oder für Revisionsöffnungen (S. 70).
- **MultiMount:**
Universal-Verlegegerät (Abb. 11) für schnelle und exakte Terrassenverlegung.

Bitte achten Sie bei den Befestigungssystemen auf eine Holzfeuchte von ca. 18% beim Einbau. Für Systemhölzer mit stirnseitiger Nut- und Federverbindung im „wilden Verbund“ empfehlen wir unsere Befestigungssysteme nicht.

Für die konventionelle Verlegung (Schrauben) von Harthölzern oder die Verlegung von Weichhölzern mit Befestigungssystemen (**BWS**-, **Z-Connector**) von empfehlen wir das **MultiMount®** Universal-Verlegegerät (Abb. 9).

Einbauvorschriften



Abb. 6



Abb. 7

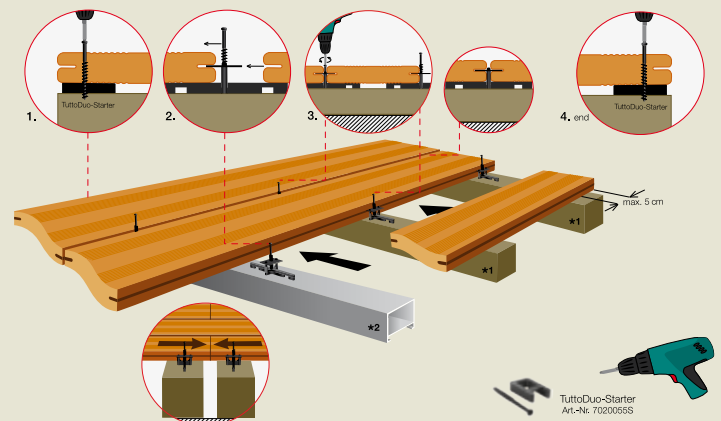
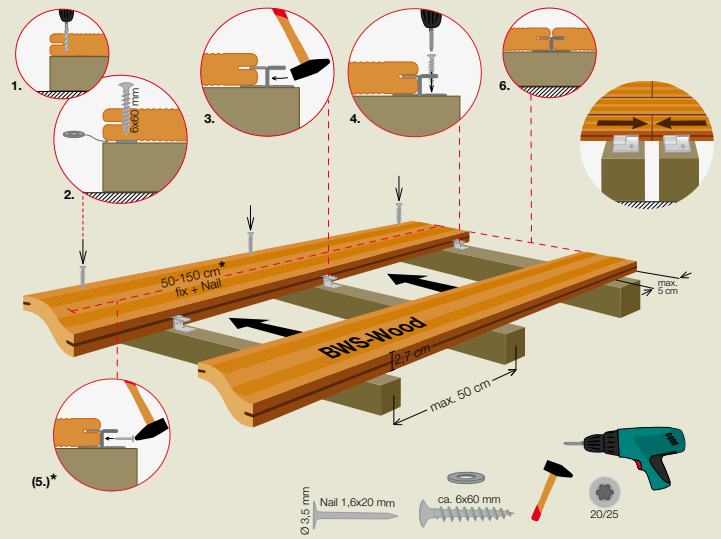

Abb. 8

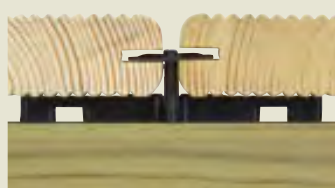

Abb. 9



Abb. 10



Abb. 11

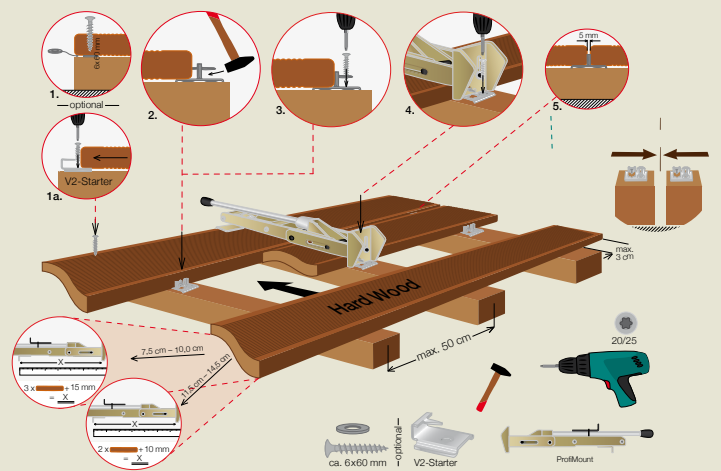

Einbauvorschriften

Achtung! Verlegen Sie Ihre Terrasse unbedingt mit leichtem Gefälle. Das Gefälle soll möglichst in Belagsrichtung sein (Abb. 7, rechts)

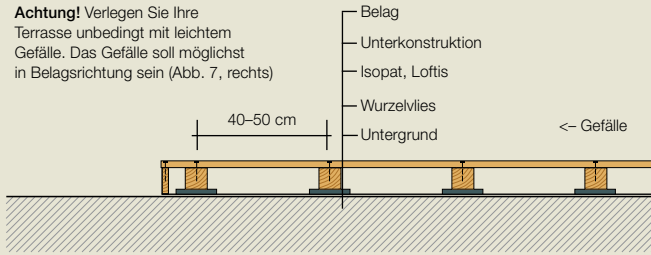

Ebeneles Gelände

Abb. 1

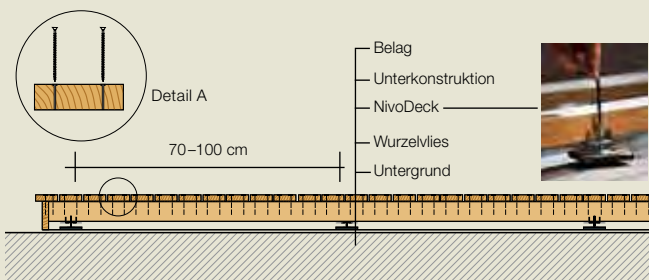

Gelände mit leichten Höhendifferenzen

Abb. 2

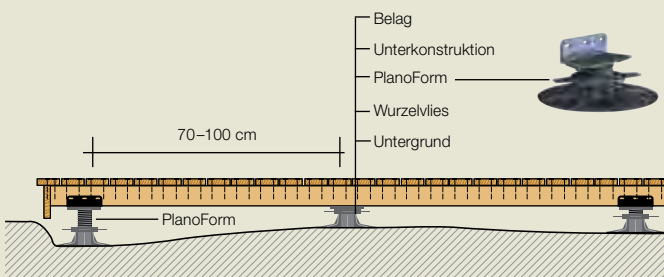

Gelände mit großen Höhendifferenzen

Abb. 3

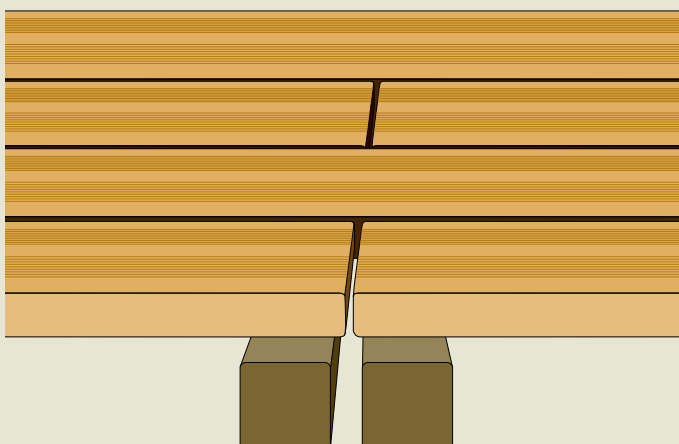

Stöße in Längsrichtung

Abb. 4



Abb. 5

Einbauvorschriften für Holzterrassen

- Entfernen Sie Unebenheiten wie Steine und Unkraut.
- Verwenden Sie möglichst ein Wurzelvlies zur Abwehr von Unkraut.
- Bei ebenem Gelände können Sie als Auflage für die Unterkonstruktion Isopat oder Loftis (S. 106) verwenden (Abb. 1). Bei unebenem Gelände ist es empfehlenswert, das Niveau mit einem unserer Nivelliersysteme Nivo-Deck bzw. PlanoForm (S. 105) auszugleichen. Für kleinere Höhenunterschiede empfehlen wir Nivo-Deck (Abb. 2), für größere Höhenunterschiede Plano-Form (Abb. 3). Selbstverständlich sind auch Punkt- bzw. Streifenfundamente möglich.
- Legen Sie die Unterkonstruktion nun auf die vorbereiteten Auflagepunkte. Die empfohlenen Abstände finden Sie in der nachfolgenden Tabelle.

Unterkonstruktionsstärke	Abstand Auflagepunkte
24 mm Isostep Aluminium* 40	bis 40 cm
mm Systemprofil DUPLEX 45	bis 100 cm
mm	bis 70 cm
60 mm	bis 80 cm
80 mm	bis 100 cm

* nicht als tragendes Bauteil

- Der Belag wird mit einer Fuge von ca. 5-7 mm quer auf die Unterkonstruktion verlegt. Die empfohlenen Abstände finden Sie in der nachfolgenden Tabelle. Bei Stößen in der Längsrichtung sind 2 Unterkonstruktionen erforderlich, damit die Fuge nach unten frei ist und sich keine Staunässe bilden kann (Abb. 4). Staunässe führt unweigerlich zu Frühausfällen! Die Längsfuge sollte nicht durchgängig, sondern versetzt sein und ebenfalls ca. 5-7 mm betragen (Abb. 4).
- Bei herkömmlicher Verschraubung auf Aluminium (Abb. 5) in jedem Fall mit Abstand zur Unterkonstruktion verschrauben (Terrafix oder Systemprofil Duplex offene Seite). Aluminium und Holz haben gegensätzliches Ausdehnungs- und Schrumpfverhalten. Die Schraube kann durch den Abstand die dabei entstehenden Scherkräfte besser aufnehmen.

Brettstärke	Achsabstand	Schraubengröße
20 mm	max. 40 cm	5 x 50 mm
25-26 mm	max. 50 cm	5 x 60 mm
34 mm	max. 50 cm	5x70mm
45 mm	max. 50 cm	5 x 80 mm
Thermokiefer		
27 mm	max. 45 cm	BWS-Connector TuttoDuo-Connector
TimberTech ReliaBoard		
23 mm	max. 40 cm	TOPLoc 5 x 60 mm
TimberTech ReliaBoard genutet 23 mm		
mm	max. 40 cm	TimberTech Clip
TimberTech TwinFinish		
25 mm	max. 50 cm	TimberTech Clip
EarthWood		
25 mm	max. 40 cm	TimberTech Clip
TimberTech DockSider		
32 mm	max. 60 cm	TOPLoc 5 x 76 mm

Verwenden Sie bei der herkömmlichen Verlegung unbedingt je 2 Edelstahlschrauben pro Auflagepunkt (Abb. 2, Detail A). Vorbohren und Vorsenken ergibt in jedem Fall eine deutlich bessere Optik. Dies ist auch bei anderen Holzarten zu empfehlen. Schrauben siehe Seite 67.

Zubehör für Terrassen

IGEL® V2 Connector Doppelwinkelkralle

V2A Edelstahl

geeignet für Brettstärken von 19 bis 28 mm
speziell für Harthölzer wie Bangkirai, IPE etc.
bewährte IGEL-Befestigungstechnik
konstruktiver Holzschutz durch Abstand
zur Unterkonstruktion
komplett mit Edelstahlschrauben

Art.-Nr.	VPE	Fr./St.
7009000V	50	2.40

im Umkarton (6 x 50 Stück)

7009000VA	300	2.25
nur VPE-Abnahme		

IGEL® V2 Starter für Anfang und Ende

einfach zu verwenden als Anfangskralle
als Endkralle in Kombination mit
IGEL-Switch möglich

Art.-Nr.	VPE	Fr./St.
7009000VS	50	3.90

im Umkarton (3 x 50 Stück)

7009000VSA	150	3.50
nur VPE-Abnahme		

IGEL® Z-Connector

verzinkt für Brettstärken von 21 bis 30 mm
gut verwendbar für Weichhölzer
wie Kiefer, Lärche oder Douglasie
konstruktiver Holzschutz durch Abstand
zur Unterkonstruktion
komplett mit Schrauben

Art.-Nr.	VPE	Fr./St.
7009000Z	250	1.75

nur VPE-Abnahme

IGEL® Z-Starter verzinkt

für Anfang und Ende
komplett mit Schrauben

Art.-Nr.	VPE	Fr./St.
7009000SZ	80	2.60

nur VPE-Abnahme

IGEL® Switch

V2A-Edelstahl
für den nachträglichen Austausch
einzelner Bretter
auch für Revisionsöffnungen geeignet
komplett mit Edelstahlschraube

Art.-Nr.	VPE	Fr./St.
7009000W	50	4.35

im Umkarton (3 x 50 Stück)

7009000WA	150	4.00
-----------	-----	------

IGEL® ProfiMount-Verlegewerkzeug

für schnelles und sicheres Verlegen
hohe Hebelkraft
Brettbreite einstellbar
komplett mit flacher Druckplatte für Starter

Art.-Nr.	VPE	Fr./St.
7009100		498.00

Befestigungssystem IGEL® V2 Befestigungssystem IGEL® Z



V2 Connector Edelstahl



V2 Starter Edelstahl



IGEL®-Switch



Z-Connector, verzinkt



Z-Starter verzinkt

Abb. oben IGEL®-Switch:
Ansicht von unten

IGEL®-Aufbauanleitungen

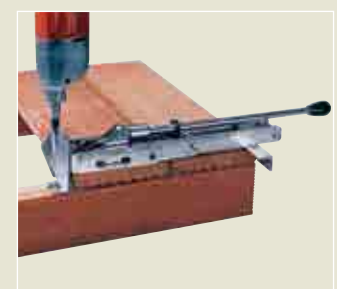

Schaukeln aus Vierkantholz - nach der Sicherheitsnorm SNEN1176

Spielplatzgeräte aus Vierkantholz für den öffentlichen Bereich wie Schulen, Gemeinden und Stweg.

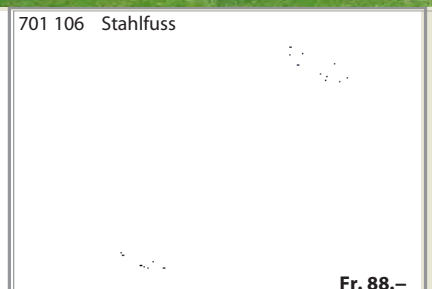
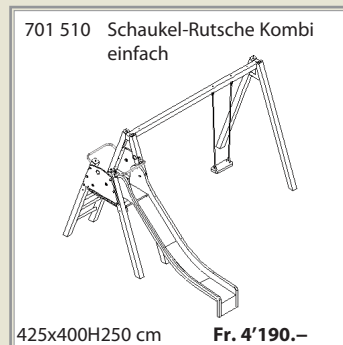
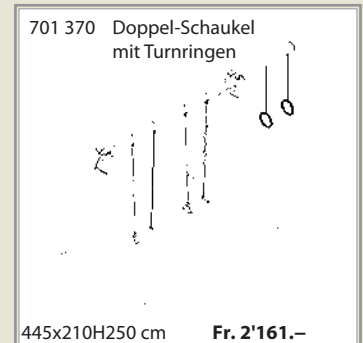
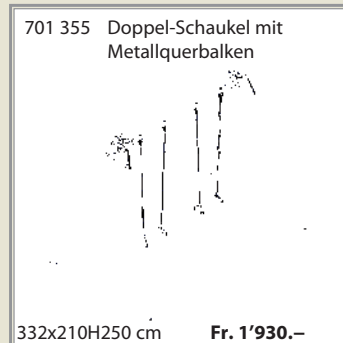
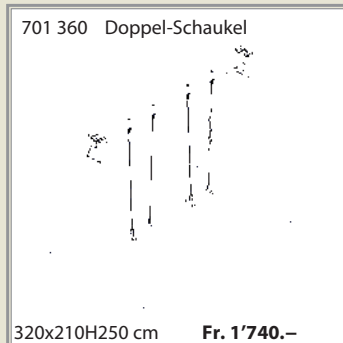
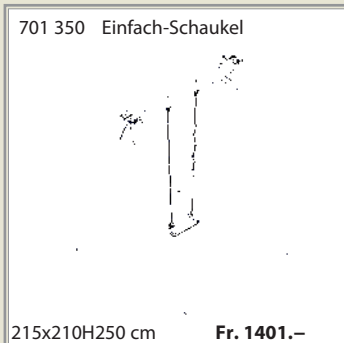
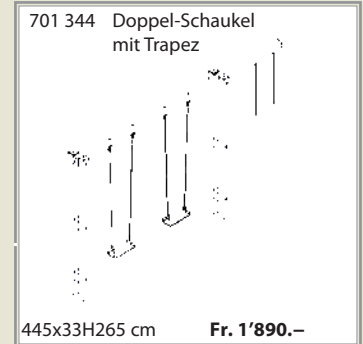
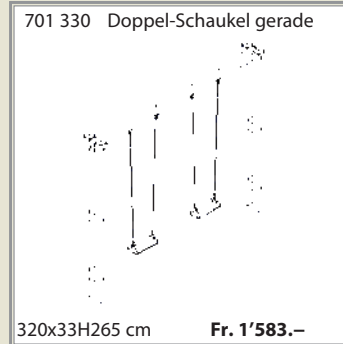
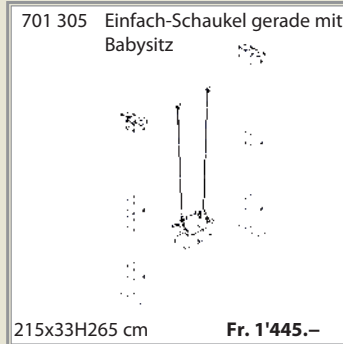
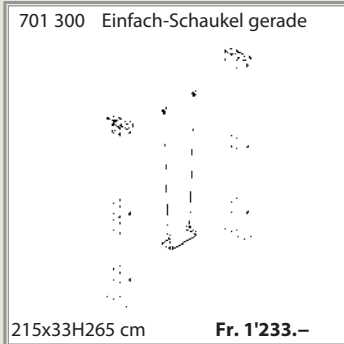

Sandkasten für Privatbereich



1 Sandkasten LISA
aus naturgewachsenen Robinienstämmen,
Durchmesser ca. 10-14 cm, Sitzbretter aus
Lärchenholz



Sandkasten G150 / G151 / G152 >>
aus Lärche, stabile Ausführung, unbehandelt,
Stecksystem dazu passende Abdeckung
G150A - G152A

Sandkasten BODO
KDI* grün, mit Spieltheke und Abdeckung, Liefere-
rung lose als Bausatz mit Befestigungsmaterial und
Montageanleitung



1 Sandkasten LISA

Robinie

Art. -Nr.	Größe	Preis in Fr.
G 150RS	150 x 150 cm	258.00
G 150RSA	Sandkastenabdeckung	70.00

3 Sandkasten G150 / G151 / G152

Art. -Nr.	Größe	Preis in Fr.
G 150	125 x 125 cm	95.00
G 151	150 x 150 cm	120.00
G 152	200 x 200 cm	145.00

4 Sandkastenabdeckung für G150 / G151 / G152

G 150A	125 x 125 cm	40.00
G 151A	150 x 150 cm	50.00
G 152A	200 x 200 cm	80.00

5 Sandkasten BODO** ** nur solange Vorrat

Art. -Nr.	Größe	Preis in Fr.
G 189	150 x 150 cm	299.00

* KDI = Hölzer kesseldruckimprägniert chromfrei

Sandkasteneinfassung für den öffentlichen Bereich

aus doppelt ausgelegten, kerngetrennten Douglasieschwellen 13,5 x 23 cm, 4-seitig gehobelt und gefast, im Versatz oder auf Gehrung angepasst, einschl. Befestigungsmaterial.

Holzart: Douglasie
Kesseldruckimprägniert grün

Art.Nr.	Länge x Breite	Preis/Stk.
SE300300	300 x 300 cm	1290.-
SE400400	400 x 400 cm	1750.-
SE500500	500 x 500 cm	2241.-
6-Eck, Seitelänge à 250 cm		1621.-
nach Mass, einschl. Zuschnitt		54.- Laufmeter



Sandkastenabdeckungen nach Mass für den öffentlichen Bereich



Massanfertigungen:

- Sandkastenabdeckungen können nach verschiedenen Wünschen gefertigt werden.
- Randverstärkung + Hohlsäume entweder mit Holzstangen oder mit eingenähten Ketten.
- Senden Sie uns Ihre Skizze mit den genauen Grössenangaben sowie die Informationen.

Art.-Nr.	Masse	Farbe	Preis/m ²
720015	per m ²	grün/schwarz	Fr. 39.50

Sandkasten für privat Bereich



- Sandkasten Bausatz, Höhe 30cm
- Kiefer/Fichte kesseldruckimprägniert chromfrei

Artikelnr.	L x B	Höhe	Preis / Stk.
5800006A	160x160 cm	30 cm	Fr. 400.00
5800021A	210 x 210 cm	30 cm	Fr. 534.00

Abdeckung für Art.-Nr. 5800006A

5800006AA	Fr. 273.00
-----------	------------

Abdeckung für Art.-Nr. 5800021A

5800021AA	Fr. 336.00
-----------	------------

Sandkasten Play



- Sandkasten aus Rundholz Ø 12 cm
- mit 4-farbigen Sitzflächen
- innenmass 40 cm kleiner als Aussenmass
- Bausatz
- Kiefer kesseldruckimprägniert chromfrei

Artikelnr.	L x B	Höhe	Preis / Stk.
1007150	150x150 cm	25 cm	Fr. 392.00
1007200	200 x 200 cm	25 cm	Fr. 481.00

Abdeckung für Art.-Nr. 1007150A

5800006AA	Fr. 273.00
-----------	------------

Abdeckung für Art.-Nr. 1007200

5800021AA	Fr. 336.00
-----------	------------

Ein Paradies für die Kleinen, Privatbereich



Kinderspielhaus Alice

In diesem Spielhaus werden Kinderträume wahr. Element Bausatz, gefertigt aus Zedernholz, gebeizt für längeren Schutz. Ohne Boden.
L x B x H 95 x 108 x 142 cm

Art.Nr.	Bodenmasse	Preis
0950.520	BxLxH 105x95x140 cm	Fr. 649.00



Spielhaus Nila weiss

- Das ganz spezielle Spielhaus
- Masse: LxBxH 127x133x159 cm
- Bausatz ohne Boden

Art.Nr.	Bodenmasse	Preis
0900.403	BxLxH 127x133x159 cm	Fr. 646.00

Doppelschaukel Lärche mit Rutsche

- Kombiniert mit Wellenrutsche 295 cm, mit massiven 9x9cm Pfosten, aus edlem Lärchenholz. Mit vorgebohrten Löchern.
- inkl. 2 Schaukelbretter mit Haken.
- Podesthöhe 145 cm

Art.Nr.	Bodenmasse	Preis
0900.331	B 430 cm x T 190 cm	Fr. 998.00



Doppelschaukel Lärche mit Rutsche

- mit massiven 9x9cm Pfosten, aus edlem Lärchenholz.
- mit vorgebohrten Löchern.
- inkl. 2 Schaukelbretter mit Haken.

Art.Nr.	Bodenmasse	Preis
0900.483	B 300 cm x T 190 cm	Fr. 496.00



Bodenverankerung

- Zum Einbetonieren, Set à 2 Stück inkl. Schrauben.
- LxB 30x3 cm

Art.Nr.	Bodenmasse	Preis
0950.248	Länge 30 cm	Fr. 18.85





Kinderspielburg Arthur

Der Spielturm Wistler Park ist ein Bausatz aus druckimprägniertem Kiefernholz. Leiter Türe und Fensterladen. Pfosten dim. 9x9 cm, Dacheindeckung inkl. Dachpappe.

-Podesthöhe ca. 140 cm, Rutschbahn geeignet Lg. 300 cm, separat bestellen.

* Solange Vorrat

Art.-Nr.	Bezeichnung	Bodenmasse LxBxH	Preis
0950.530	Kinderspielhaus	306x110x110 cm	Fr. 493.- *



Winnetoo Einsteiger-Set

Grundmasse: ca. 350 x 370 cm
Spielturm, Rutsche 3 m, 2 Haltegriffe,
Schaukelanbau und 2 Schaukeln (Kunststoff rot)

Set Fr. 934.00

Aufpreis für Bodenanker 4 Stück 1719 + 2 Stück 1724 = Fr. 132.00

Beton 18 Säcke à 25 kg = Fr. 198.00

Fundamentlöcher: ca. 30x30x40 cm (je nach Bodenbeschaffenheit)

Lieferfrist: Lieferfrist auf Bestellung ca. 3 - 4 Wochen



FIBS Massivholz-Doppelschaukel

Art. 1980

mit zwei Schaukeln

Gesamtabmessung: ca. 290 x 222 x 248 cm,

Preis: Fr. 239.00

Aufpreis für Bodenanker 4 Stück 1724 Fr. 88.00

Beton 12 Säcke à 25 kg = Fr. 180.00

Fundamentlöcher: ca. 30x30x40 cm (je nach Bodenbeschaffenheit)

Lieferfrist: auf Bestellung ca. 3 - 4 Wochen



FIBS Massivholz-Doppelschaukel mit Podest

ArtNr. 1979

Gesamtabmessung: Breite 359 cm, Tiefe 222 Höhe 248

cm mit 2 Schaukelsitzen

Schaukelbalken 90x90 mm, ohne. Rutsche

Set-Preis: Fr. 419.00 Wellenrutsche Art. 1144 Fr. 129.00

Aufpreis für Bodenanker 6 Stück 1724 = Fr. 132.00

Beton 18 Säcke à 25 kg = Fr. 198.00 *Fundamentlöcher: ca. 30x30x40 cm (je nach Bodenbeschaffenheit)*

Schaukel aus Robinienholz für den privaten Bereich



Schaukel ROBINIE NATUR
Durch die natürliche Form und Charakteristik der geschliffenen Robinienstämme ist jede Kinderschaukel ein Unikat!

Robinienstämme wie gewachsen, geschliffen, Standfüsse Ø 8 - 12 cm, Querbalken Ø 10 - 14 cm

- ① Robinienschaukel G 512RS
1 Nestschaukel „Tim“ Art.-Nr. 2430
2 Haken Art.-Nr. 2577
Belastbarkeit bis zu 80 kg

Art. -Nr.	Breite	Höhe	Preis in Fr.
G 512RS	3,00 m	2,10 m	605.00

- ② Robinienschaukel G 500RS
2 Schaukelsets Art. Nr. 2417
4 Haken Art.-Nr. 2577

Art. -Nr.	Breite	Höhe	Preis in Fr.
G 500RS	3,00 m	2,10 m	558.00

Schaukel aus Robinienholz für den öffentlichen Bereich



2
 ^ Schaukel ROBINIE NATUR Art. G525 RS
 aus Naturstämmen
 Standfüsse ø ca. 12-16 cm, Querbalken ø ca. 16-20 cm
 Breite 4,0 m / Höhe 2,50 m
 Inkl. 2 Sicherheitsschaukelsitze mit Ketten / 4 Edelstahlschaukelhaken
 Sicherheitstechnisch geprüft von unabhängigen Sachverständigen für
 Spielplatzsicherheit für den öffentlichen Bereich nach EN 1176



1
 ^ Schaukel ROBINIE NATUR Art. G525 RSV
 aus Naturstämmen
 Standfüsse ø ca. 12-16 cm, Querbalken ø ca. 16-20 cm
 Breite 4,0 m / Höhe 2,50 m
 Inkl. Vogelnestschaukel ø 1,20 und Kardangelnk für Vogelneist mit
 Sicherheitsketten
 Sicherheitstechnisch geprüft von unabhängigen Sachverständigen für
 Spielplatzsicherheit für den öffentlichen Bereich nach EN 1176

2 Schaukel ROBINIE NATUR für den öffentlichen Bereich			
Art. -Nr.	Breite	Höhe	Preis in Fr.
G 525 RS	4,00 m	2,50 m	1800.00

1 Schaukel ROBINIE NATUR für den öffentlichen Bereich			
Art. -Nr.	Breite	Höhe	Preis in Fr.
G 525 RSV	4,00 m	2,50 m	3950.00

Sandkasten aus Robinien-Naturholzschwellen für den öffentlichen Bereich



- Naturholzschwellen höhe ca. 14 cm
- 4 Sitzecken aus Lärchenholz stärke 27 mm
- entspricht der EN1176

Art.Nr.	Länge x Breite	Fr. / Stück
R480	300 x 300 cm	1347.00



Naturschwellen aus Robinienholz			
-roh, krummschäftig, naturgewachsen			
-2 Kanten gesägt			
-Aussenseite geschliffen			
Art.Nummer	Dicke	Länge	Fr./Stück
RSM2061620300	14 cm	300 cm	193.20
RSM2061620250	14 cm	250 cm	160.75



Attraktive und vielseitige Rundholzspielgeräte für den privaten Bereich

Doppelschaukel Splügen mit Rutsche

- 2 Schaukelbretter mit Haken
- Rundholzpfosten mit \varnothing 9 cm, Querbalken \varnothing 10 cm
- 1 Rutschbahn Länge 240 cm, Podesthöhe ca. 125 cm

Art.Nr.	Bodenmasse	Preis
G511	BxTxH 370x175x210 cm	Fr. 509.00

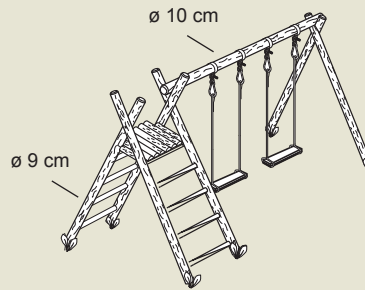

Doppelschaukel Splügen ohne Rutsche und Podest

- 2 Schaukelbretter mit Haken
- Rundholzpfosten mit \varnothing 9 cm, Querbalken \varnothing 10 cm

Art.Nr.	Bodenmasse	Preis
G500	BxTxH 300x175x210 cm	Fr. 284.00

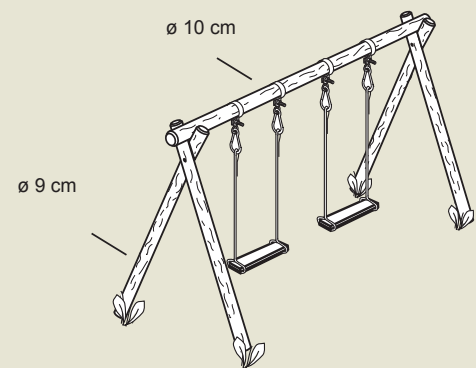

Doppelschaukel exklusiv stabil mit Rutsche

- Rundholzpfosten \varnothing 12cm und Querbalken \varnothing 14 cm stark
- inkl. 2 Schaukelbretter mit Haken.
- Podesthöhe ca. 145 cm

Art.Nr.	Bodenmasse	Preis
G520	BxTxH 370x190x230 cm	Fr. 953.00

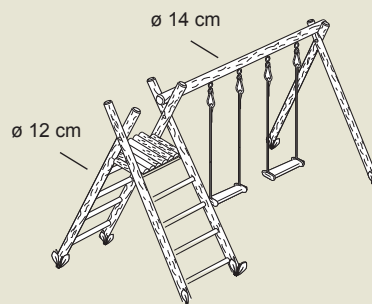

Doppelschaukel exklusiv stabil ohne Rutsche

- Rundholzpfosten \varnothing 12cm und Querbalken \varnothing 14 cm stark
- inkl. 2 Schaukelbretter mit Haken.

Art.Nr.	Bodenmasse	Preis
G522	BxTxH 300x190x230 cm	Fr. 621.00

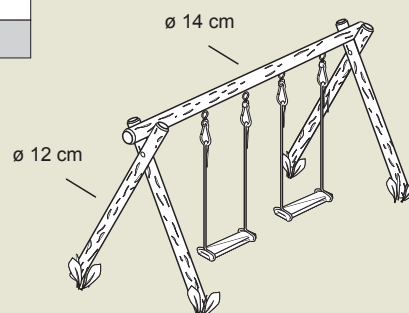

Spielgeräte - Zubehör für den privaten Bereich

HDPE Kunststoff Wellenrutsche Podesthöhe 1,50 m Rutschenlänge ca. 3,00 m, 50 cm breit		Podesthöhe 1,50 m HDPE Kunststoff Wellenrutsche Rutschenlänge ca. 3,00 m, 50 cm breit		GFK Wellenrutsche, Podesthöhe 1,50 m Rutschenlänge ca 300 cm	
Art.-Nr.	G 551B (blau)	Art.-Nr.	G 551R (rot)	G 551G (gelb)	Art.-Nr. 700105
					
Fr. 199.00		Fr. 199.00		Fr. 936.00	
Holztrapez-Stange		Schaukelbrett mit Seilen		Schaukelbrett mit Seilen	
Gitterschaukel 30x30 cm		Babyschaukelsitz			
Art.-Nr. 6975	Art.-Nr. 1300	Art.-Nr. 2414	Art.-Nr. 2424	Art.-Nr. 2955	
					
Fr. 20.00	Fr.34.-	Fr. 33.-	Fr. 43.-	Fr. 58.-	
Babysitz TRIX		Tellerschaukel		Nestschaukel	
Art.-Nr. 2427		Art.-Nr. 1850		Art.-Nr. 2429	
 <ul style="list-style-type: none"> - bestehend aus 3 Teilen - wächst mit dem Kind mit, vom Babysitz bis zum normalen Schaukelbrett 				 <ul style="list-style-type: none"> - für den privaten Bereich - passend zu unseren Schaukeln Ronda Ø 980 mm und Allgäu, inkl. Befestigungshaken 	
Fr. 65.-		Fr. 32.-		Fr. 320.-	
				Nestschaukel TIM	
				Art.-Nr. 2430	
					
				Fr. 125.-	
Babysitz / Hartplastik / Rot		Klettertau, Länge 2,00 m		Reckstange rot/90cm schwarz / 125 cm	
Art.-Nr. 2950		Art.-Nr. 4800		Art.-Nr. G483/ G484	
					
Fr. 34.-		Fr. 32.-		Fr. 40.00 / Fr. 49.00	
				Klettersteine bunt	
				Art.-Nr.G493	
					
				Fr. 49.00	

Schaukelzubehör für den privaten Bereich



Reifenschaukel-Vertikal
- mit 1-Punkt-Aufhängung
- PP-Seil (Art.-Nr. 12936)

Farbe	Preis/Stk.
Schwarz	Fr. 118.-



Reifenschaukel-Horizontal
- mit 4-Punkt-Aufhängung
- PP-Seil (Art.-Nr. 200620)

Farbe	Preis/Stk.
Schwarz	Fr. 162.-



Knotenseil
- PP-Seil (Art.-Nr. 4800)

Länge	Preis/Stk.
200 cm	Fr. 59.-



Strickleiter
- mit Holzspalten
- (Art.-Nr. 2207)

Länge	Preis/Stk.
200 cm	Fr. 54.-



Fernrohr
- Kunststoff mit
- Befestigung (Art.-Nr. G494)

Masse	Preis/Stk.
Lg. 30 cm	Fr. 11.-



Lenkrad
- Kunststoffrad
- Standard (Art.-Nr. G496)

Masse	Preis/Stk.
Ø 30 cm	Fr. 11.-

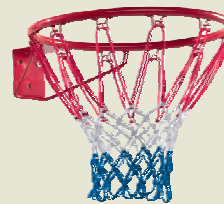

Basketballkorb
- mit Nylonnetz
- 12 Aufhängungen

Art.-Nr.	Preis/Stk.
G495	Fr. 63.-



Klettergriffe bunt
- 5er Set inkl. Schrauben

Art.-Nr.	Preis/Stk.
G493	Fr. 49.-

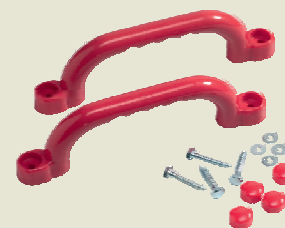

Kunststoffgriffe
- 2er Set inkl. Schrauben

Masse	Preis/Stk.
50006009-00	Fr. 28.-



Produktdetails:

Alle unsere Spielgeräte sind GS und TÜV-geprüft. Die Geräte sind jedoch nur für den Privatgebrauch.

Schaukelgehänge für den privaten Bereich



Schaukelhaken mit Schäkel
durchgehendes Gewinde

Art.-Nr.	Masse	Preis/Stk.
81144	17 cm	Fr. 16.-



Schaukelhaken U-Form
Nylonlager

Art.-Nr.	Balken Ø	Preis/Stk.
204307	14 cm	Fr. 12.-



Schaukelschellen-Rundhölzer
mit Karabinerhaken
Nylonlager

Art.-Nr.	Balken Ø	Preis/Stück
2579	10 cm	Fr. 8.-
2580	12 cm	Fr. 10.-



Schaukelschellen - 4-Kant
mit Karabinerhaken
Nylonlager

Art.-Nr.	Masse	Preis/Stück
217518	9 x 9 cm	Fr. 10.-



Schaukelhaken Holzgewinde
mit Karabinerhaken
Nylonlager

Art.-Nr.	Länge	Preis/Stk.
6360	22 cm	Fr. 8.-



Schäkel mit Imbus Senkkopfschraube und Sicherungsmutter, 6 mm verzinkt

Art.-Nr.	Preis/Stk
200725-A	Fr. 4.80

Produktdetails:

Alle unsere Spielgeräte sind GS und TÜV-geprüft. Die Geräte sind jedoch nur für den Privatgebrauch.

Schaukelzubehör für den öffentlichen Bereich



Schaukelgehänge
mit Drehwirbel Edelstahl
hochwertigem Nadellager

Art.-Nr.	Bolzen-Lg.	Preis/Stk.
1792	200 cm	Fr. 45.-



Sicherheitsschaukelsitz
mit Ketten

Art.-Nr.	Masse	Preis/Stk.
2415	46,5 x 17 cm	Fr. 145.-



Kleinkinderschaukelsitz
mit Ketten

Art.-Nr.	Masse	Preis/Stk.
9001	42 x 32 cm	Fr. 329.-

Spielgerätezubehör - Rutschen für den privaten Bereich



Rutschen Kunststoff

für den **privaten** Gebrauch (Farbänderungen vorbehalten).

Artikelnummer	Podesthöhe	Länge	Fr. / Stk.
G551	150 cm	300 cm	Fr. 199.-



Rutschen GFK -für den **öffentlichen** Gebrauch

- aus glasfaserverstärktem Kunststoff (GFK)
- Farben grasgrün, rot

Artikelnummer	Podesthöhe	Länge	Fr. / Stk.
G506	150 cm	300 cm	Fr. 936.00



Rutschen GFK, TÜV-geprüft nach EN 1176

für den **öffentlichen** und **privaten** Bereich
- Farben grasgrün, rot

Podesthöhe	Länge	Form	Fr. / Stk.
160 cm	350 cm	Gerade	Fr. 1160.00
180 cm	420 cm	Gerade	Fr. 1283.00
170 cm	370 cm	Gerade	Fr. 1590.00
200 cm	420 cm	Gerade	Fr. 1880.00
225 cm	460 cm	Gerade	Fr. 1960.00
140 cm	290 cm	1 Welle	Fr. 1085.00
150 cm	320 cm	1 Wellen	Fr. 1335.00
200 cm	420 cm	2 Wellen	Fr. 1722.00
250 cm	520 cm	3 Wellen	Fr. 2266.00



Hangbreitrutschen GFK, TÜV geprüft nach EN 1176, Breite 120 cm

Podesthöhe	Rutschlänge	Form	SFR / Stk.
150 cm	320 cm	Gerade	Fr. 2350.00
200 cm	420 cm	Gerade	Fr. 2885.00

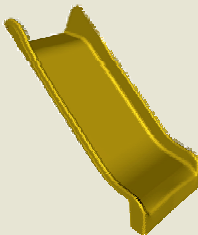

Hangkurvenrutschen GFK, TÜV geprüft nach EN 1176

Ausführung	Rutschlänge	Form	SFR / Stk.
Einstiegsteil	80 cm	Gerade	Fr. 635.00
Kurventeile re/li	204 cm	Erh. Kurve	Fr. 1448.00
Kurventeile re/li	204 cm	Normal	Fr. 1292.00
Rutschteil ger.	200 cm	Gerade	Fr. 1183.00
Rutschteil ger.	100 cm	Gerade	Fr. 663.00
Ausstiegsteil	115 cm	Gerade	Fr. 636.00
Ausstiegsteil	200 cm	Gerade	Fr. 1080.00

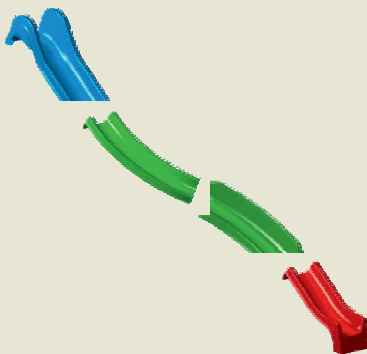

Rutschen Maloja, GFK, TÜV geprüft nach EN 1176, Treppenrutsche

Artikel.-Nr.	Podesthöhe	Rutschlänge	Form	SFR / Stk.
Tr060	60 cm	200 cm	Gerade	Fr. 795.00

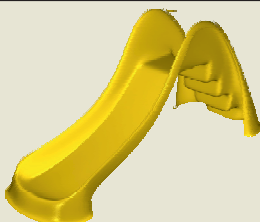

Fallschutzplatte

Fallschutzplatten stellen einen fast wartungsfreien und schwer verwüstlichen Belag mit hervorragenden falldämpfenden Eigenschaften dar. Hervorzuheben ist insbesondere die schnelle Abtrocknung der Spielflächen nach Regen, die falldämpfende Eigenschaft auch bei extremen Witterungsverhältnissen und der hygienische Faktor einer ebenen und rutschfesten Oberfläche.

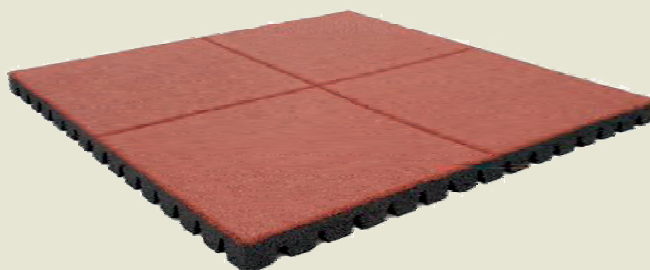

**Super zum verlegen
und schnell !!!
Grossformatplatte
Breite 500 Länge 1000 mm
Scheinfugen mit 50x50 cm**

Fallhöhen

Nach den Bestimmungen der SEN 1177 sind falldämpfende Bodensysteme schon ab einer möglichen Fallhöhe von 100 cm vorgeschrieben. Insbesondere schweren Kopfverletzungen bei Stürzen wird durch den Einsatz von Fallschutzplatten vorgebeugt.

Falldämpfend (TÜV-geprüft, DIN EN 1177)

Fallschutzplatten

Gummigranulate mit eingefärbter Oberfläche inklusive Stecksystem.
Alle Platten sind auf der Oberfläche mit einem Scheinfugenkreuz versehen (optischer Effekt von ca. 50 x 50 cm Platten)
Alle Platten weisen auf den Aussenseiten eine Kantenfase auf

Artikel.-Nr.	Masse	Stärke	Fallhöhe	Farbe	Preis / m ²
101060	1000 x 500 mm	45 mm	150 cm	Rotbraun	Fr. 86.00
101060G	1000 x 500 mm	60 mm	150 cm	Grün	Fr. 98.00
101085	1000 x 500 mm	60 mm	200 cm	Rotbraun	Fr. 98.00
101060G	1000 x 500 mm	60 mm	200 cm	Grün	Fr. 98.00



Rasengitter-Fallschutzplatten

- natürliche Optik mit grösstmöglichen Fallschutzzeigenschaften
- pflegeleicht (mit Rasenmäher befahrbar)
- behindertengerecht (mit Rollstuhl befahrbar)
- aus hochwertigem, sortenreinem Gummigranulat
- keine aufwändigen Untergrund- und Einfassungsarbeiten erforderlich

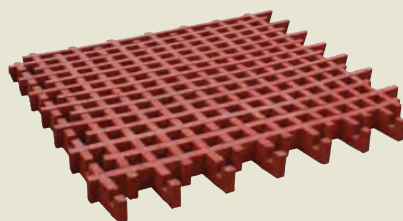

Art.-Nr.	Beschreibung	L x B x H	CHF
717.610	Rasengitter-Fallschutzplatte, Farbe rotbraun, Fallhöhe 150 cm	1000 x 1000 x 45 mm	73.—
717.600	Rasengitter-Fallschutzplatte, Farbe rotbraun, Fallhöhe 210 cm	1000 x 1000 x 65 mm	83.—
717.615	Rasengitter-Fallschutzplatte, Farbe grün, Fallhöhe 150 cm	1000 x 1000 x 45 mm	76.—
717.605	Rasengitter-Fallschutzplatte, Farbe grün, Fallhöhe 210 cm	1000 x 1000 x 65 mm	94.—



Sichtschutz Lara



- ▶ Elemente in drei Höhen
- ▶ Lamellen mit Dekorfasen

Sichtschutz Lara Lamelle

Dichtzaun mit waagrechten Lamellen, Edelstahl geschraubt. Rahmen verzapft Kiefer Kesseldruckimprägniertes Holz
Rahmen: 42x42 mm gehobelt Lamellen: 92x8 mm fein gerillt.

- Verschraubung: Edelstahl

- Pfosten Seite 114
- Sichtschutzwinkel Seite 116
- Pfostenabdeckung Seite 115



Art.-Nr.	0181	0160	0052		G19	G6	G5	G4
Fr.	75.00	79.00	79.00		79.00	85.00	85.00	79.00
Breite x Höhe	89x149	89x149/89	179x89		89 x 179/89	179 x 179	149 x 179	119 x 179



Art.-Nr.	0056	0068	0066	G3	G8
Fr.	85.00	79.00	79.00	79.00	89.00
Breite x Höhe	179x149	149x149	119x149	89 x 179	179 x 155(179)

Solide Tore

Die Tore werden ohne Beschlagsatz (0021) geliefert und sind für die Aufnahme eines Schlosskastens vorbereitet. Sie können DIN links und DIN rechts anschlagend montiert werden. Drehen Sie hierfür ggf. die Falle am Schloss (1018).



Art.-Nr.	1029	1028
Fr.	264.00	284.00
Breite x Höhe	98 x 179	98x155/179

Sichtschutz TERRASSA PLUS

TERRASSA PLUS

Das Programm mit gerundeter Eckverbindung und breiten Rahmen in TOP Qualität.



- 2x edelstahlverschraubt sind die Lamellen, kein Rosten
- breiter starker Rahmen 44/65 mm
- gerundete Eckverbindung
- Lamellen 8 x 92 mm geriffelt
- schöne Gesamtoptik
- kesseldruckimprägniertes Kiefernholz
- massiver Sichtschutz

>> Pfosten 9/9 cm, KDI grün finden Sie auf Seite 111

Höhe 1,49 m

Art.-Nr.	100100	100101	100102	100103	100104	100105	100107	100106	100140
Fr.	123.00	119.00	113.00	99.00	99.00	139.00	109.00	109.00	92.00
Breite x Höhe	179 x 179	149 x 179	119 x 179	89 x 179	59 x 210	179 x 179	89 x 179	179 x 149	89 x 149

TERRASSA PLUS SPALIERBOGEN

Das Programm mit gerundeter Eckverbindung und breiten Rahmen in TOP Qualität

- 2x edelstahlverschraubt sind die Lamellen, kein Rosten
- breiter starker Rahmen 44/65 mm
- gerundete Eckverbindung
- Lamellen 8 x 92 mm geriffelt
- schöne Gesamtoptik
- kesseldruckimprägniertes Kiefernholz
- massiver Sichtschutz



TERRASSA PLUS SPALIERBOGEN Rahmen 44/65 mm, edelstahlverschraubt, KDI*

Art.-Nr.	100126	100125**	100128**	100130**
Fr.	155.00	135.00**	130.00**	130.00**
Breite x Höhe	179 x 179/159	99 x 179/159	89x 159/139	89 x 139/119

** Solange vorrat reicht

Sichtschutz Haselnuss

Produktdetails Sichtschutz Haselnuss:

- Füllung Waagrecht Haselnussruten Ø 5 mm
- Geflochtenes Grundgestell aus angespitzten Haselnussästen
- In den Boden steckbar, verträgt keine Staunässe

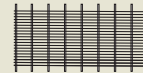
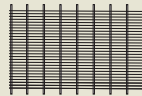
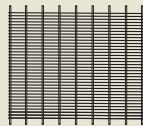
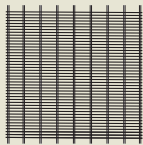

Weidesteckzaun



Artikelnummer	50013066-00	50013067-00	50013068-00	50013069-00	670069	670067
Breite x Höhe	179 x 179 cm	179 x 149 cm	179 x 119 cm	179 x 89 cm	180 x 20/40 vm	120x 20/40 cm
Nature	Fr. 141.00	Fr. 122.00	Fr. 103.00	Fr. 83.00	Fr. 19.00	Fr. 12.00

Sichtschutz Weidenelemente

- Weide gekocht - bis 5 mm Durchmesser
- ohne Rahmen
- Geflochtenes Gestell aus angepitzten Ästen
- Kann in den Boden gesteckt werden
- verträgt keine Staunässe



Artikelnummer	670113	670112	670111	670110
Breite x Höhe	180 x 180 cm	180 x 150 cm	180x 120 cm	180 x 90 cm
Nature	Fr. 118.00	Fr. 107.00	Fr. 96.00	Fr. 76.00

Sichtschutz Weide Nature

Produktdetails Sichtschutz Weide:

- Füllung senkrecht Weide gekocht und geölt
- Rahmen gebeizte Kiefer
- seitlich Rahmen 24x48 mm

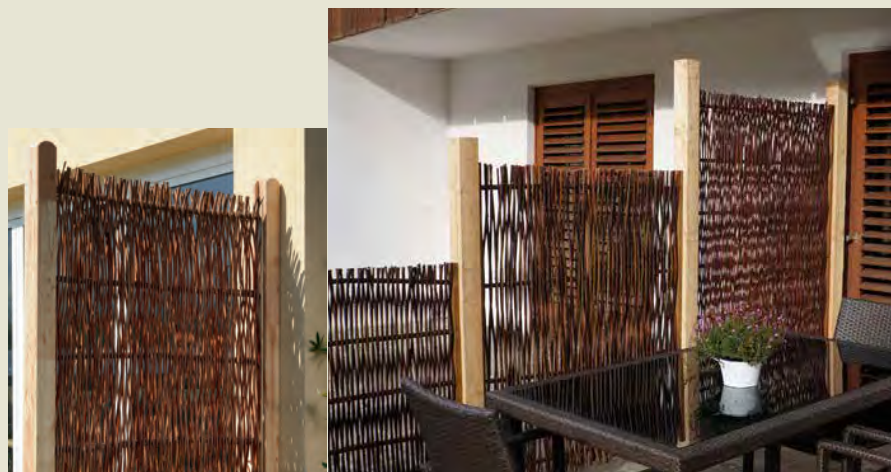

Perfekter Sitz der Elemente im Pfosten.

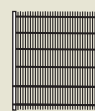
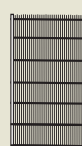
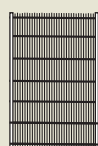
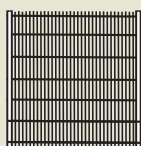

Artikelnummer	50013012-00	50013011-00	50013010-00	670054	670052
Breite x Höhe	180 x 180 cm	120 x 180 cm	90 x 180 cm	120 x 140 cm	120 x 100 cm
Nature	Fr. 129.00	Fr. 88.00	Fr. 78.00	Fr. 72.00	Fr. 60.00



Endpfosten Nature
Leimholz Lärche
Kopf gerundet



Nature
Leimholz Lärche
Kopf gerundet



Eckpfosten Nature
Leimholz Lärche
Kopf gerundet

Abmessung	Dim 9x9 L 199 cm	Dim 9x9 L 199 cm	Dim 9x9 L 199 cm
Artikelnummer	50013020-00	50013021-00	50013022-00
Nature	Fr. 74.00	Fr. 79.00	Fr. 79.00

Lärchenpfosten gehobelt Berglärche aus Graubünden.

Länge	Dimension	Fr. / Stk.	Art.Nr.
150 cm	9 x 9 cm	34.00	LP150
160 cm	9 x 9 cm	36.00	LP160
175 cm	9 x 9 cm	39.00	LP175
200 cm	9 x 9 cm	45.00	LP200
225 cm	9 x 9 cm	49.00	LP225
250 cm	9 x 9 cm	57.00	LP250

Weidenelemente mit Rahmen

Produktdetails Sichtschutz Weide:

- Füllung senkrecht Weide gekocht und geölt
- Umlaufender Rahmen 35x45 mm
- Rahmen gebeizte Kiefer

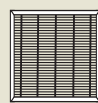
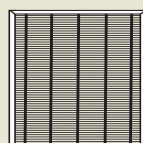

Artikelnummer	50013046-00	50013060-00	50013061-00	50013062-00
Breite x Höhe	180 x 180 cm	120 x 180 cm	120 x 140 cm	120 x 100 cm
Nature	Fr. 147.00	Fr.102.00	Fr. 82.00	Fr. 69.00



Rankgitter Formula

- Breiter Rahmen 44/65 mm
- gerundete Eckverbindung
- Gitterraster 6 x 6 cm
- Kiefernholz kesseldruckimprägniert
- Edelstahl geklammert
- Spalier Leisten 12/30 mm
- Massiver Sichtschutz

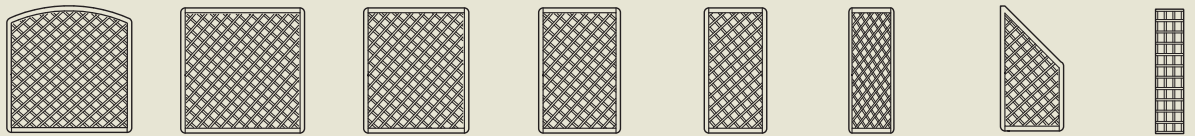

Art.Nr.	G815	G819	G818	G817	G816	G813	G814	G812
Fr.	155.00	137.00	135.00	125.00	124.00	102.00	115.00	45.00
Breite x Höhe	179 x 179	179 x 179	149 x 179	119 x 179	89 x 179	59 x 179	89 x 179	40 x 179

Rankgitter Lärche Vario

- Breiter Rahmen 45/65 mm
- sib. Lärche unbehandelt
- Spalierleisten 12/30 mm
- Maschenweite 8 x 8 cm von Spalierleisten
- Top Qualität und gute Verarbeitung

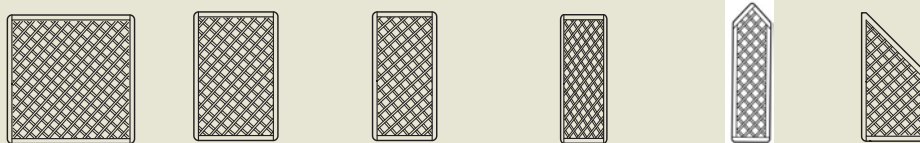

Art.Nr.	300201	300203	300204	300205	300206	300208
Fr.	253.00	223.00	195.00	180.00	195.00	195.00
Breite x Höhe	180x180	120x180	90x180	60x180	60x210	90x180/90

Rankgitter Hochgebirgslärche Cubus

- Hochgebirgslärche natur 1 Sichtseite
- Füllung horizontal dim. 20 x 42 mm
- Leistenabstand 52 mm
- rückseitig mit Edelstahlverschraubt
- Massiver Sichtschutz



Art.Nr.	67054000	67054200	670940	670941
Fr.	174.00	268.00	17.00	35.00
Breite x Höhe	89 x 179	179 x 179	89 cm	179 cm



Sichtschutz Cubus aus Hochgebirglärche

Produktdetails Sichtschutzwand Cubus:

- Füllung waagrecht - Abstand 3 mm.
- Bretter Stärke 20 mm/Breite 91 mm
- **Füllung waagrecht oder vertikal.**
- Rückseitig mit Edelstahlschrauben verschraubt.
- Berglärche aus Graubünden.

Zubehör: Edelstahlschiene



Art.Nr.	50005310-00	50005311-00	50005320-00 50005323-00	50005318-00	*+\$(\$	*+\$(%
Fr.	Fr. 354.00	Fr. 226.00	Fr. 265.00	Fr. 226.00	Fr. 17.00	Fr. 35.00
Breite x Höhe	179 x 179 cm	89 x 179 cm	89 x 179/94 cm	179 x 94 cm	, - 'Vh	%- 'Vh

Sichtschutz Cubus mit Rankgitter aus Hochgebirglärche

Produktdetails Sichtschutzwand Cubus:

- Füllung waagrecht - Abstand 3 mm.
- Bretter Stärke 20 mm/Breite 91 mm
- **Füllung waagrecht oder vertikal.**
- Rückseitig mit Edelstahlschrauben verschraubt.
- Berglärche aus Graubünden.

Zubehör: Edelstahlschiene



Art.Nr.	50005310-00	50005311-00	67053200	67053600
Fr.	Fr. 334.00	Fr. 223.00	Fr. 361.00	Fr. 362.00
Breite x Höhe	179 x 179 cm	89 x 179 cm	179 x 179 'Vh	179 x %- 'Vh



Trennwand Laax

- Trennwand dekorative Abtrennung
- beidseitig versetzt beplankt 2.0 x 5.8 cm
- Lattenabstand ca. 4 cm
- inklusive Pfosten 7x7 cm und Anker
- **Komplett vormontiertes Element**
- **Sibirische Lärche, FSC-zertifiziert**
- **sehr robuste Ausführung**

Artikelnummer	Breite x Höhe	
Ausführung H-Anker zum Einbetonieren		
6063218L	250 x 178.5 cm	Fr. 804.00
6063218L	200 x 178.5 cm	Fr. 733.00
6063218L	125 x 178.5 cm	Fr. 622.00
Ausführung mit Spezialanker zum Aufdübeln		
6063218LE	250 x 178.5 cm	Fr. 816.00
6063218LE	200 x 178.5 cm	Fr. 745.00
6063218LE	125 x 178.5 cm	Fr. 627.00
Sonderanfertigung möglich		
Tor ohne Schlosskastenausfräsung		
6063018L	100 x 178.5 cm	Fr. 794.00
7007100	Winkelbänder mit verstellbaren Kloben, Drückergarnitur Edelstahl	Fr. 298.00
7007100M	Montage Torbeschlag	Fr. 134.00
700001	Profilylinder mit 3 Schlüsseln	Fr. 94.00

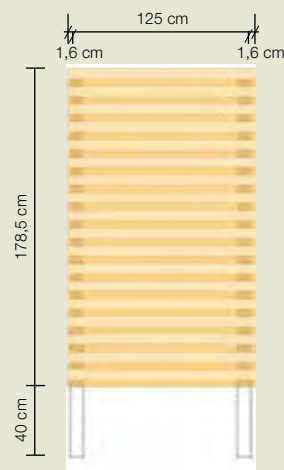
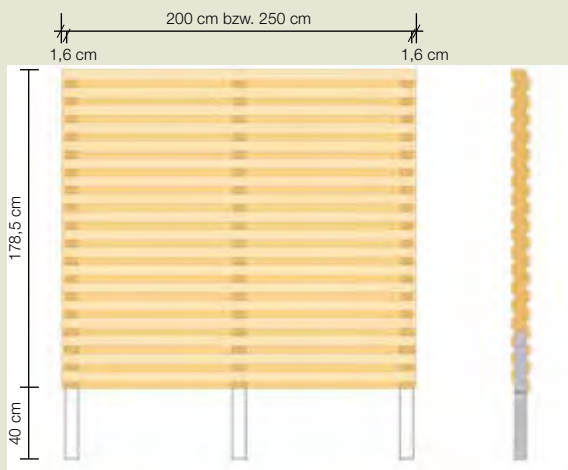

Sichtschutz Bad Ragaz

- Dichtzaun aus Lärche gehobelt und gefast
- Bretter 20x58/90/145 mm
- Bretterabstand ca. 1 cm
- Bretterlänge 179/189/199 cm
- 3 Querrahmen 180x4.4x4.4 cm
- Montage mit Sichtschutzwinkel Edelstahl
- Zaun vor den Pfosten durchlaufend

Art.Nr.	Breite x Höhe	
6089818L	188x179-199 cm	Fr. 386.00
Tor ohne Schlosskastenausfräsung		
6089118L	100 x 179 cm	Fr. 745.00
7007100	Einzeltor-Beschläg	Fr. 328.00
7007100M	Montage Beschläg	Fr. 136.00
Pfosten Lärche Seite 109, 110		
Set Einzelteile Sichtschutz Bad Ragaz		

- Set aus 19 Brettern 179-199 cm lang
- inkl. 3 Querrahmen
- Lärche gehobelt, gefast

Art.Nr.	Länge	
608981LS	179 bis 199 cm	Fr. 318.00

Achtung: Beim Dichtzaun Bad Ragaz ist Pfostenbefestigung nur möglich mit HAT S. 109 oder H-Anker ohne vorstehende Schrauben. S 113

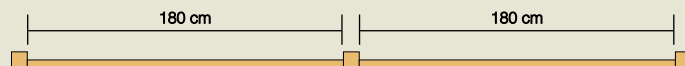

Sichtschutz Küblis

- Lärche/Douglaise Bretter sägeroh mit Baumkante
- aus Brettern Stärke 1.8 cm Breite 10-16 cm
- beidseitig beplankt, unregelmässige Breitenverteilung.

Art.Nr.	Breite x Höhe	
6079818L	179-180 cm	Fr. 237.00
Tor ohne Schlosskastenausfräsung		
6089118L	100 x 179 cm	Fr. 745.00
7007100	Einzeltor-Beschläge	Fr. 328.00
7007100M	Montage Beschläge	Fr. 136.00
Pfosten Lärche Seite 110		

Massanfertigungen möglich

-Einzelbretter Küblis

Art.Nr.	Länge	
8849180L	180 cm	Fr. 9.30





Sichtschutz Strela



- Rhombusförmige Latten 3x 5 cm waagrecht gestellt
- Lattenabstand ca. 1 cm, einseitig beplankt
- nahezu blickdichter Sichtschutz
- von hinten mit Edelstahlschrauben auf Senkrechtlatte verschraubt
- Holzart Douglasie
- Imprägnierung: KDS grün, braun oder unimprägniert natur
- **Massiver Sichtschutz Fertigelemente**

Art.-Nr.	Breite x Höhe	Preis/Element
301120150-7	120 x 150 cm	Fr. 347.00
302180150-7	180 x 150 cm	Fr. 520.00
303200150-7	200 x 150 cm	Fr. 576.00
304120180-7	120 x 180 cm	Fr. 416.00
305180180-7	180 x 180 cm	Fr. 625.00
306200180-7	200 x 180 cm	Fr. 729.00
307120200-7	120 x 200 cm	Fr. 460.00
308180200-7	180 x 200 cm	Fr. 694.00
309200200-7	200 x 200 cm	Fr. 769.00
310MASS-STRELA	Massanfertigung	Fr. 220.00/m2

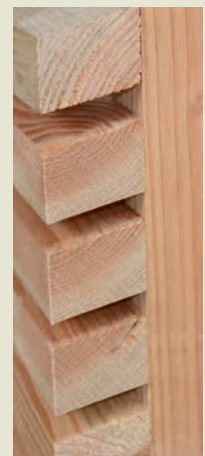

Bei Bestellung bitte Ausführung angeben A oder B.

A: als fortlaufende Wand oder

B: zur Montage zwischen Pfosten



Sichtschutz Kunkels

- Rhombusförmige Latten 3x 5 cm hochkant gestellt
- Lattenabstand ca. 1 cm, einseitig beplankt
- nahezu blickdichter Sichtschutz
- von hinten mit Edelstahlschrauben auf Senkrechtlatte verschraubt
- Holzart Douglasie
- Imprägnierung: KDS grün, braun oder unimprägniert natur
- **Massiver Sichtschutz Fertigelemente**



Art.-Nr.	Breite x Höhe	Preis/Element
310120150-8	120 x 150 cm	Fr. 250.00
310180150-8	180 x 150 cm	Fr. 378.00
310200150-8	200 x 150 cm	Fr. 419.00
310120180-8	120 x 180 cm	Fr. 304.00
310180180-8	180 x 180 cm	Fr. 453.00
310200180-8	200 x 180 cm	Fr. 504.00
310120200-8	120 x 200 cm	Fr. 337.00
310180200-8	180 x 200 cm	Fr. 504.00
310200200-8	200 x 200 cm	Fr. 561.00
Massanfertigung		Fr. 156.00/m2

Bei Bestellung bitte Ausführung angeben A oder B.

- A: als fortlaufende Wand oder
- B: zur Montage zwischen Pfosten

- A**
- Einzelement oder als fortlaufende Wand vor dem Pfosten
 - Die Leisten laufen vor dem Pfosten und verdecken diese.

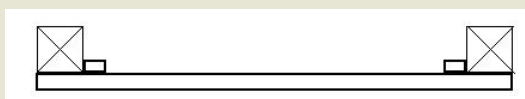

- Bei mehreren Elementen als fortlaufende Wand verdecken die Leisten den Pfosten.
- Es werden drei verschiedene Ausführungen von Elementen benötigt!

A

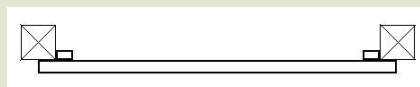

- B**
- Einzelne oder mehrere Elemente zur Montage zwischen den Pfosten.
 - Pfosten sind sichtbar.

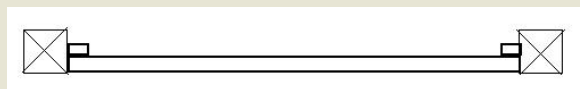

- Es ist auch möglich fortlaufende Elemente über eine Ecke zu fertigen.
- **Mehrpreis Fr. 95.00 pro Ecke (Aussen- und Innenecke möglich)**





Sichtschutz Sertig



- Rhombusförmige Latten 2.5 x 8 cm hochkant gestellt
- Lattenabstand ca. 1 cm, einseitig beplankt
- nahezu blickdichter Sichtschutz
- von hinten mit Edelstahlschrauben auf Senkrechtlatte verschraubt
- Holzart Douglasie
- Imprägnierung: KDS grün, braun oder unimprägniert natur
- **Massiver Sichtschutz Fertiglemente**

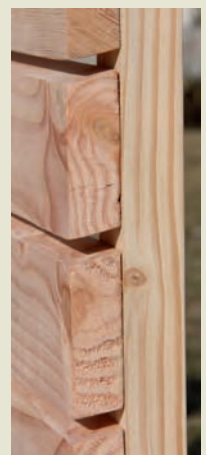

Art.-Nr.	Breite x Höhe	Preis/Element
300120150-6	120 x 150 cm	Fr. 209.00
300180150-6	180 x 150 cm	Fr. 314.00
300200150-6	200 x 150 cm	Fr. 349.00
300120180-6	120 x 180 cm	Fr. 252.00
300180180-6	180 x 180 cm	Fr. 377.00
300200180-6	200 x 180 cm	Fr. 419.00
300120200-6	120 x 200 cm	Fr. 249.00
300180200-6	180 x 200 cm	Fr. 419.00
300200200-6	200 x 200 cm	Fr. 466.00
Massanfertigung		Fr. 131.00/m ²

Bei Bestellung bitte Ausführung angeben A oder B.

A: als fortlaufende Wand oder

B: zur Montage zwischen Pfosten

Rhombus Sibirische Lärche waagrecht



- Rhombusleiste 26/55 mm, sibirische Lärche unbehandelt
- vormontierte Elemente, Edelstahl verschraubt
- **Massiver Sichtschutz und Top Qualität**

Portaltore mit Alurahmen, inkl. Sichtblende, Schlosskasten, Drücker u. Bänder, Profilzylinder bauseits

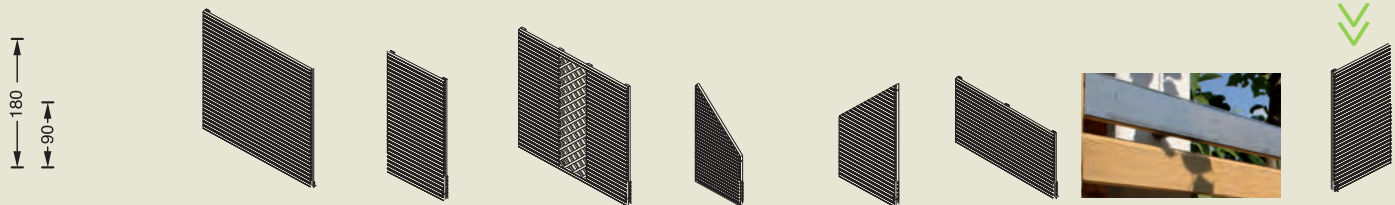

Art.-Nr.	300400	300401	300405	300407	300408	300409	300400E	300401E	300401 PS
Fr.	305.00	222.00	378.00	227.00	227.00	242.00	46.00	31.00	949.00
Breite x Höhe	180 x 180	90 x 180	180 x 180	90 x 180	90 x 180	180 x 90	180 cm	90 cm	90 x 180

Rhombus Sibirische Lärche senkrecht

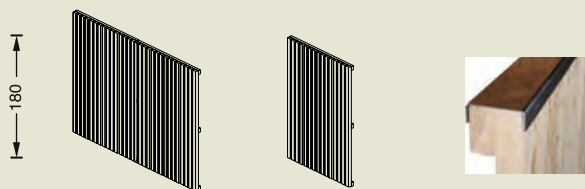

Rhombusleisten sib.Lärche



Rhombusleiste 28/68 mm sib. Lärche

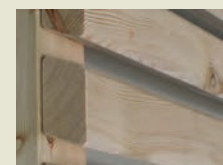

Rhombusleisten 28/55 mm passend zum Sichtschutz der Serie 300400

Art.-Nr.	300400	300409	300400SE	300401SE	LR2868	LR2845
Fr.	305.00	222.00	53.00	46.00	4.80 Lfm	4.30 Lfm
Breite x Höhe	180 x 180	90 x 180	180 cm	90 cm	Längen: 4, 5,10 und 6 meter	Längen: 3, 4, und 5,10 meter



Sichtschutz Living aus Hochgebirglärche

- Rhombusleisten gehobelt 20 x 65 mm
- 1 Sichtseite, rückseitig edelstahlverschraubt
- Verschraubung durch Abdeckleisten nicht sichtbar
- Hochgebirglärche natur, unbehandelt
- **massiver Sichtschutz**



Art.Nr.	50005212-00	50005211-00	50005219-00	50005220-00	50005217-00	50005216-00	50005215-00	50005218-00
Fr.	Fr. 406.00	Fr. 281.00	Fr. 281.00	Fr. 281.00	Fr. 281.00	Fr. 383.00	Fr. 281.00	Fr. 406.00
Breite x Höhe	179 x 179 cm	89 x 179 cm	89 x 179/90cm	179 x 179/90cm	179 x 90`Vá	179 x %/-`Vá	89 x %/-`Vá	179 x %/-`Vá

Sichtschutz Garbino aus Hochgebirglärche

- Rahmen ca. 45 x 70 mm, oberer Rahmen abgerundet
- unterer Rahmen integrierter Ablaufkanal für Wasser
- Kann auch als Tor verwendet werden
- Eckverbindung edelstahlverschraubt
- Bretter 115 x 24 mm gebürstet
- Lärche natur, unbehandelt
- **massiver Sichtschutz**

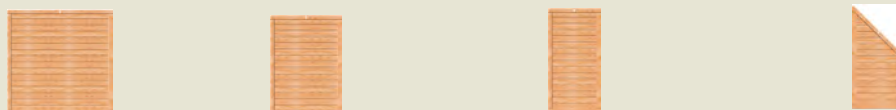

Art.Nr.	67067400	67067300	67067200	67067000
Fr.	Fr. 525.00	Fr. 406.00	Fr. 352.00	Fr. 374.00
Breite x Höhe	178,5 x 178,5 cm	118,5 x 178 cm	88,5 x 178`Vá	88,5 x %/- /89,5`Vá

Sichtschutz Ambiente

- Top Qualität, massiver Sichtschutz
- Rahmen ca. 45 x 65 mm, glattgehobelt, verzapft
- Bretter ca. 18 mm stark, Nut und Feder
- Eckverbindungen verzapft und verschraubt
- Sibirische Lärche, natur, unbehandelt
- **Massiver Sichtschutz Top Qualität**

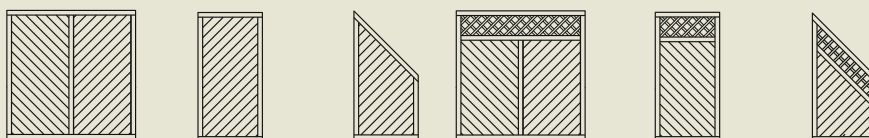

Art.-Nr.	300501	300503	300505	300500	300502	300504
Fr.	350.00	260.00	265.00	360.00	270.00	280.00
Breite x Höhe	180 x 180	90 x 180	90 x 180	180 x 180	90 x 180	90 x 180/90

- Pfosten, Anker und Zubehör S 110 - 113

Sichtschutz Rhombus Robinie

- horizontale Rhombusleisten 23 x 56 mm
- Elemente vormontiert, Edelstahl verschraubt
- Robinien natur, unbehandelt
- **Top Qualität und massiver Sichtschutz**
- **Sehr lange Lebensdauer (20 Jahre)**

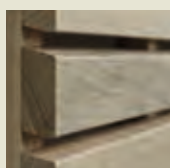
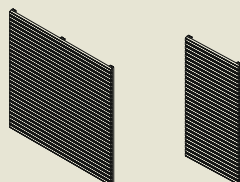

Rhombus
23 x 56 mm

Edelstahlabdeckung



Art.-Nr.	300400R	300401R		R2250	300400RE	300401RE
Fr.	670.00	420.00		9.50 Lfm	46.00	31.00
Breite x Höhe	180 x 180	90 x 180		600 cm	180 cm	90 cm

RP 100	9x9 cm	Lg. 100 cm	Fr. 66.00
RP 200	9x9 cm	Lg 200 cm	Fr. 115.00

Robinie Pfosten unbehandelt, Koppfende Pyramide

- Pfosten, Anker und Zubehör S 110 - 113



Sichtschutz Charme aus Berglärche

Produktdetails Charme Sichtschutz:

- Rahmenstärke 70 x 45 mm, oberer Rahmen abgerundet
- unterer Rahmen integrierter Ablaufkanal für Wasser
- Eckverbindung edelstahlverschraubt
- Lamellenstärke 8 mm, Breite 95 mm
- Füllung waagrecht
- Hochgebirgslärche gebürstet
- **Berglärche massiver Sichtschutz**



*solange Vorrat

Art.Nr.	50005121-00	67066300	50005120-00	50005150-00	50005131-00*
	Fr. 330.00	Fr. 249.00	Fr. 210.00	Fr. 269.00	Fr. 298.00*
Breite x Höhe	178,5 x 178 cm	118,5 x 178 cm	88,5 x 178 cm	88,5 x 178/89,5 cm	179 x 207 cm

Sichtschutz Country aus Berglärche

Produktdetails Sichtschutzwand Country in Natur:

- Schwarten mit Bast und Rindenresten
- Stärke 18mm beidseitig montiert
- Sichtseite edelstahlverschraubt.
- **Berglärche massiver Sichtschutz**



- Lärchenschwarte
- Stärke 18 mm
- Breite 10 - 24 cm

Art.Nr.	50005453-00	5005454-000	50005455-00	670493	50005461-00	50005462-00
Fr.	Fr. 199.00	Fr. 141.00	Fr. 115.00	Fr. 126.00	Fr. 8.20	Fr. 16.50
Breite x Höhe	179 x 179 cm	119 x 179 cm	89 x 179 cm	179 x 89 cm	200 cm	400 cm

Sichtschutz ARIO aus Hochgebirglärche

- mit schräg gestellten Lamellen
- Edelstahlschiene als Abdeckung
- Hochgebirglärche natur, unbehandelt
- **massiver Sichtschutz**



Art.Nr.	Masse	Preis Fr.
671684000	B179 x H179 cm	Fr. 498.00
6716800	B 89 x H179 cm	Fr. 294.00

Sichtschutz SCALA aus Hochgebirglärche

- Füllung Windschutz 2,0x7,3 cm und Leistenabstand 3 mm
- Rankgitter 2,0x7,3 cm und Leistenabstand 37 mm
- Hochgebirglärche natur, unbehandelt
- **massiver Sichtschutz**



Art.Nr.	Masse	Ausführung	Preis Fr.
67050400	B179 x H179 cm		Fr. 268.00
67050000	B 89 x H179 cm		Fr. 191.00
67050900	B89xH179/H89 cm	links	Fr. 239.00
67050800	B89xH179/H89 cm	rechts	Fr. 239.00

- Kann auf Anfrage auch vorvergraut geliefert werden

- Pfosten, Anker und Zubehör Seite 110 - 113

Edelstahlschienen für Abdeckung Witterungsschutz

Art.Nr.	Masse	Preis Fr.
670940	Länge 89 cm	Fr. 17.00
670941	Länge 179 cm	Fr. 35.00



Lärche-Sichtschutz Nr. 35



Lärche naturbelassen - Doppeltor mit HAT-Pfosten



- **Produktdetails Sichtschutzwand Nr. 35:**
- Rhombusprofil 68x27 mm einseitige Füllung.
- Lamellenabstand 1 cm
- von hinten edelstahlverschraubt.
- **Lärche naturbelassen.**

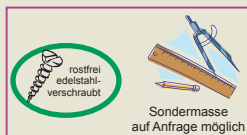

- **Produktdetails Einzel- und Doppeltüre Nr.35B waagrecht:**
- Feuerverzinkte Ladenbänder und verstellbare Kloben.
- Einsteckschloss (Buntbart) mit Drücker und Edelstahl-
- Schliessblech sowie mit Schlüssel oder PZ. (zyl. Bauseits)

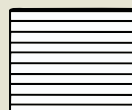
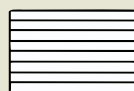
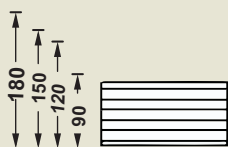

Türe

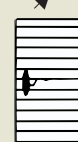

Doppeltüre

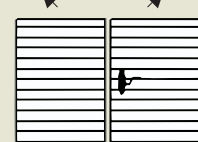

Artikelnr.	S3518090	S35B180120	S35B180150	S335B180180	NR35BTUERE	DOPPELTORN.32B
Höhe	95 cm	123 cm	152 cm	180 cm	180 cm	180 cm
Breite	180 cm	180 cm	180 cm	180 cm	100 cm	300 cm
Natur	Fr. 435.00	Fr. 459.00	Fr. 506.00	Fr. 555.00	Fr. 998.00	Fr. 1890.00



Sichtschutz Gerade Nr. 400 Top Qualität

In hochwertiger Qualität, waagrecht gelattet, passgenaue Elemente in umlaufendem Rahmen.
Rahmenstärke 5 x 5 cm
Lamellenstärke 10 mm, Breite 100 mm
Befestigung mit Edelstahl Schrauben
Fichtenholz „Heimische“
kesseldruckimprägniert grün oder braun

Massivzaun gerade

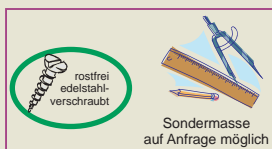

Sichtschutz gerade - braun imprägniert

Höhe	150 cm	150 cm	150 cm	150 cm	150 cm	180 cm	180 cm	180 cm	180 cm
Breite	45 cm	90 cm	120 cm	150 cm	180 cm	45 cm	90 cm	120 cm	180 cm
Preis/Element	Fr. 144.-	Fr. 189.-	Fr. 225.-	Fr. 240.-	Fr. 302.-	Fr. 154.-	Fr. 208.-	Fr. 241.-	Fr. 276.-
Artikelnr.	400100B	400101B	400102B	400103B	400104B	400105B	400106B	400107B	400109B

Sondergrößen: bis 2 m² Fr. 325.- /Element 2 bis 4 m² Fr. 429.- /Elemente 4 - 5 m² Fr. 572.- /Elemente

Sichtschutz Rundbogen Nr. 400

In hochwertiger Qualität, waagrecht gelattet, passgenaue Elemente in umlaufendem Rahmen.
Rahmenstärke 5 x 5 cm
Lamellenstärke 10 mm, Breite 100 mm
Befestigung mit Edelstahl Schrauben
Fichtenholz „Heimische“
Kesseldruckimprägniert grün oder braun

Massivzaun Rundbogen

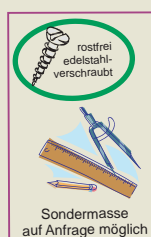
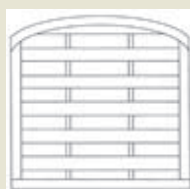

Höhe	150-140 cm	180-170 cm	150-135 cm	180-165 cm	135-120 cm	150-135 cm	165-150 cm	180-165 cm
Breite	45 cm	45 cm	120 cm	120 cm	180 cm	180 cm	180 cm	180 cm
Preis/Element	Fr.274.-	Fr. 292.-	Fr. 344.-	Fr. 355.-	Fr. 373.-	Fr. 389.-	Fr. 403.-	Fr. 414.-
Artikelnr.	400150B	400151B	400152B	400153B	400154B	400155B	400156B	400157B

Sondergrößen bis 2 m² Fr. 414.- / Element - 2 bis 4 m² Fr. 597.- / Elemente - 4 - 5 m² Fr. 785.- / Elemente

- Pfosten siehe Seite 111
- Sichtschutzwinkel und Zubehör 112 und 113



Sichtschutz Pontresina



Abstand Bretter Senkrecht 4 cm



Abstand Bretter Senkrecht 2 cm

- Sichtschutz aus gehobelten Brettern 2,5 x 12 cm,
- Kopf abgeschrägt, gerade für Abdeckbrett oder Kupfer
- Vertikal wechselseitig montiert edelstahlverschraubt
- Elementlänge 2 Meter (Massanfertigung möglich)
- Abstand Bretter Senkrecht 4 cm (auf Anfrage 2 cm möglich)
- Lose oder als Fertigelement lieferbar
- **Massiver Sichtschutz von CH**

- **Abdeckbrett Fichte Imprägnierung braun oder Abdeckung mit Kupfer**

Holzart: Fichte oder Douglasie/Lärche
Imprägnierung: KDS oder braun

Abdeckbrett Dimension 5 x 12 cm Fr. 14.60 / Lfm.

Zaunhöhe	120 cm	150 cm	180 cm	200 cm	
Fichte: lose geliefert	Fr. 110.00	Fr. 136.00	Fr. 164.00	Fr. 183.00	Lfm.
Fichte: Fertigelement	Fr. 153.00	Fr. 180.00	Fr. 214.00	Fr. 232.00	Lfm.
Douglasie: lose geliefert	Fr. 132.00	Fr. 162.00	Fr. 193.00	Fr. 217.00	Lfm.
Douglasie: Fertigelement	Fr. 199.00	Fr. 217.00	Fr. 258.00	Fr. 279.00	Lfm.

- Pfosten, Anker und Zubehör S.111 - 113



Sichtschutz - Element Nr. 32 B - waagrecht - Premium



Sichtschutz Nr. 32 B zwischen den Pfosten in Lasur "Kastanien" getaucht



Sichtschutz Nr. 32 B kesseldruckimprägniert grün u. Pfosten mit Grundplatte zum Aufdübeln



- **Produktdetails Sichtschutzwand Nr. 32B:**
- Lamellenstärke 1 cm Breite 9.5 cm
- Lamellenabstand 5 cm
- montiert wechselseitig edelstahlverschraubt.
- Fichtenholz oben mit Abdeckung Holz.
- Lärche naturbelassen ohne Imprägnierung
- **Kesseldruckimprägniert 10 Jahre Garantie.**

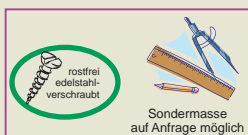

- **Produktdetails Einzel- und Doppeltüre Nr.32B waagrecht:**
- Feuerverzinkte Ladenbänder und verstellbare Kloben.
- Einsteckschloss (Buntbart) mit Drücker und Edelstahl-
- Schliessblech sowie mit Schlüssel oder PZ. (zyl. Bauseits)

Farbbehandlung Zuschlag:

- Fichtenholz - Kesseldruckimprägniert
- kann optional zusätzlich
- in hochwertiger Lasur getaucht werden.

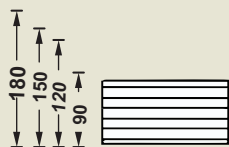

Türe

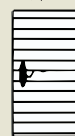

Doppeltüre



Artikelnr.	S32B18090	S32B180120	S32B180150	S32B180180	NR32BTUERE	DOPPELTORN.32
B x H	180x90 cm	180x120 cm	180x150 cm	180x180 cm	100x180 cm	300x180 cm
Grün impr.	Fr. 233.-	Fr. 269.-	Fr. 304.-	Fr. 338.-	Fr. 828.-	Fr. 1947.-
Pinie	Fr. 309.-	Fr. 351.-	Fr. 402.-	Fr. 449.-	Fr. 904.-	Fr. 2147.-
Kastanien	Fr. 309.-	Fr. 351.-	Fr. 402.-	Fr. 449.-	Fr. 904.-	Fr. 2147.-
Nussbaum	Fr. 309.-	Fr. 351.-	Fr. 402.-	Fr. 449.-	Fr. 904.-	Fr. 2147.-

- Lärche Natur Nr. 32B

Lärche Natur belassen	Fr. 254.-	Fr. 293.-	Fr. 330.-	Fr. 355.-	Fr. 828.-	Fr. 1947.-
-----------------------	-----------	-----------	-----------	-----------	-----------	------------

- Pfosten siehe Seite 109



Sichtschutz-Elemente Nr. 32 B - Senkrecht Premium

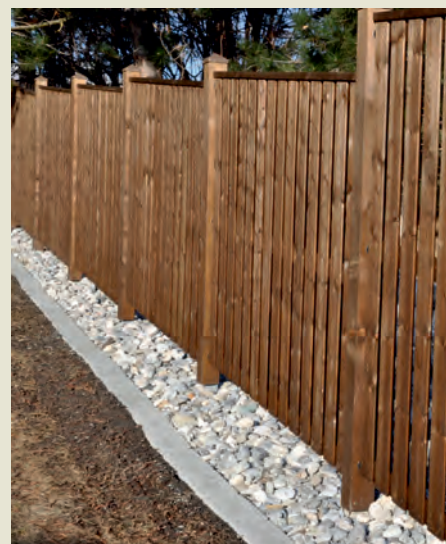

- Produktdetails Sichtschutzwand Nr. 32B:**
- Lamellenstärke 1 cm Breite 9.5 cm
 - montiert wechselseitig edelstahlverschraubt.
 - Fichtenholz oben mit Abdeckung mit Holz
 - Lärche natur ohne Imprägnierung
 - **Kesseldruckimprägniert 10 Jahre Garantie.**

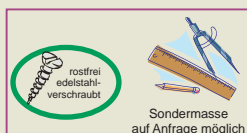

- Produktdetails Einzel- und Doppeltüre Nr. 32B Senkrecht:**
- Feuerverzinkte Ladenbänder und verstellbare Kloben
 - Einsteckschloss (Schlüssel BB) mit Drücker und Schliessblech

Farbbehandlung Zuschlag:

- Fichtenholz - kesseldruckimprägniert
- kann optional zusätzlich
- in hochwertiger Lasur getaucht werden.

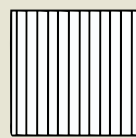
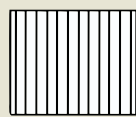
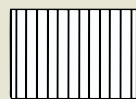

Türe



Doppeltüre



Artikelnr.	S32SE				Türe	Doppeltüre
B x H	180x90 cm	180x120 cm	180x150 cm	180x180 cm	100x180 cm	300x180 cm
Grün impr.	Fr.280.-	Fr.321.-	Fr.361.-	Fr.399.-	Fr.871.-	Fr.2288.-
Pinie	Fr.353.-	Fr.407.-	Fr.462.-	Fr.516.-	Fr.947.-	Fr.2510.-
Kastanien	Fr.353.-	Fr.407.-	Fr.462.-	Fr.516.-	Fr.947.-	Fr.2510.-
Schilfgrün	Fr.353.-	Fr.407.-	Fr.462.-	Fr.516.-	Fr.947.-	Fr.2510.-
Nussbaum	Fr.353.-	Fr.407.-	Fr.462.-	Fr.516.-	Fr.947.-	Fr.2510.-

- Lärche Natur Nr. 32B

Lärche Natur belassen	Fr. 299.-	Fr. 348.-	Fr. 393.-	Fr. 436.-	Fr. 871.-	Fr. 2288.-
-----------------------	-----------	-----------	-----------	-----------	-----------	------------

- Pfosten siehe Seite 109



Sichtschutz Nr.32GG/GD - Premium

Produktdetails Sichtschutzwand Nr. 32GG/GD:

- Waagrechte Füllung Lamellen 1 cm Breite 9.5 cm
- wechselseitig edelstahlverschraubt, montiert.
- Fichtenholz oben mit Abdeckung.
- **Aufsatzgitter diagonal / Senkrecht - höhe 30 cm.**
- **Kesseldruckimprägniert 10 Jahre Garantie.**
- **Farbbehandlung Zuschlag:**
- Fichtenholz kesseldruckimprägniert
- kann optional zusätzlich
- **in hochwertiger Lasur getaucht werden.**

Produktdetails Einzel- und Doppeltüre Nr. 32GG/GD:

- Feuerverzinkte Ladenbänder und verstellbare Kloben.
- Einsteckschloss(Buntbart) mit Drücker und Edelstahl-Schliessblech sowie mit Schlüssel oder PZ. (zyl. Bauseits)

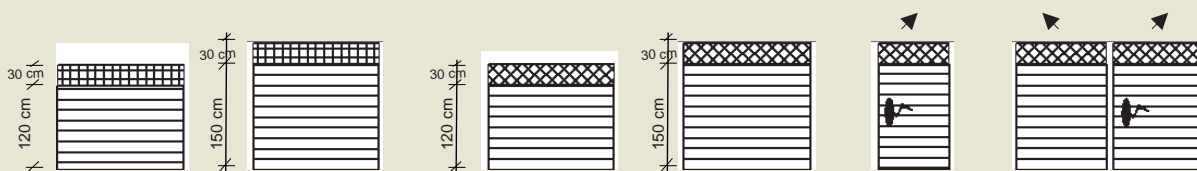

Typ	Sichtschutzwand Nr. 32 mit Aufsatzgitter				Türe	Doppeltüre
Typ	GG	GG	GD	GD		
BxH	180x150 cm	180x180 cm	180x150 cm	180x180 cm	100x180 cm	300x180 cm
Grün impr.	Fr. 441.-	Fr. 463.-	Fr. 496.-	Fr. 519.-	Fr. 926.-	Fr. 1940.-
Pinie	Fr. 534.-	Fr. 569.-	Fr. 589.-	Fr. 625.-	Fr. 1010.-	Fr. 2150.-
Kastanien	Fr. 534.-	Fr. 569.-	Fr. 589.-	Fr. 625.-	Fr. 1010.-	Fr. 2150.-
Schilfgrün	Fr. 534.-	Fr. 569.-	Fr. 589.-	Fr. 625.-	Fr. 1010.-	Fr. 2150.-
Nussbaum	Fr. 534.-	Fr. 569.-	Fr. 589.-	Fr. 625.-	Fr. 1010.-	Fr. 2150.-

Sichtschutz - Element Nr. 32V - Premium

Produktdetails Sichtschutzwand Nr. 32V:

- Waagrechte Füllung Lamellen 1 cm Breite 9.5 cm
- montiert wechselseitig edelstahlverschraubt.
- Fichtenholz oben mit Abdeckung.
- **Oben mit V-Gitter oder V-Lochblech A2.**
- **Kesseldruckimprägniert 10 Jahre Garantie**

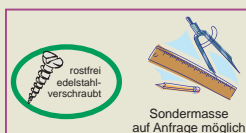

- **Farbbehandlung Zuschlag:**
- Fichtenholz kesseldruckimprägniert
- kann optional zusätzlich
- **in hochwertiger Lasur getaucht werden.**

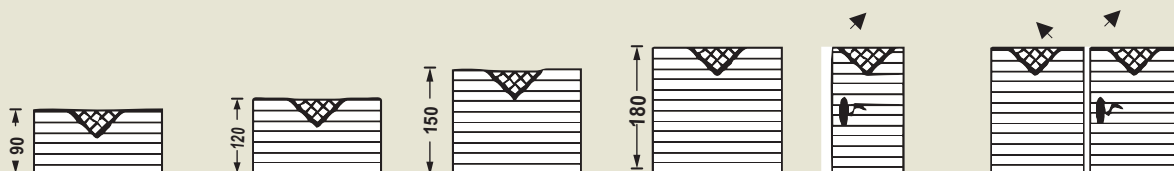

Artikelnr.	S32V18090	S32V180120	S32V180150	S32V180180	Türe	Doppeltüre
BxH	180x90 cm	180x120 cm	180x150 cm	180x180 cm	100x180 cm	300x180 cm
Grün impr.	Fr. 409.-	Fr. 441.-	Fr. 475.-	Fr. 483.-	Fr. 882.-	Fr. 1848.-
Pinie	Fr. 479.-	Fr. 524.-	Fr. 571.-	Fr. 588.-	Fr. 962.-	Fr. 2048.-
Kastanien	Fr. 479.-	Fr. 524.-	Fr. 571.-	Fr. 588.-	Fr. 962.-	Fr. 2048.-
Schilfgrün	Fr. 479.-	Fr. 524.-	Fr. 571.-	Fr. 588.-	Fr. 962.-	Fr. 2048.-
Nussbaum	Fr. 479.-	Fr. 524.-	Fr. 571.-	Fr. 588.-	Fr. 962.-	Fr. 2048.-



Sichtschutz Nr. 31E - Bever

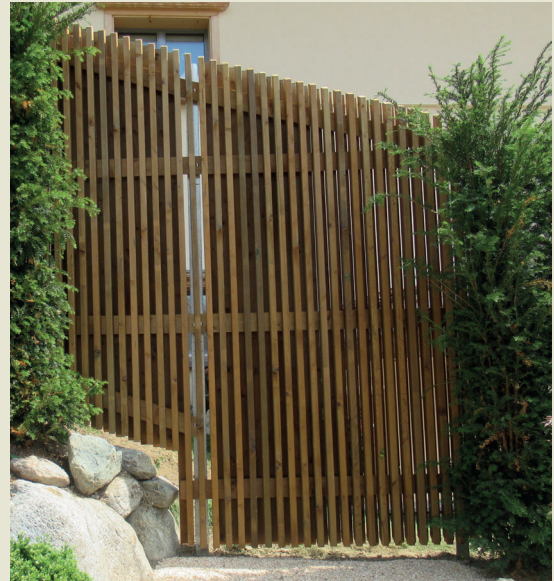

Produktdetails Sichtschutzwand Nr. 31E:

- Einseitige Füllung Senkrecht, Fichte mit Profil 6 x 3 cm
- Einseitige Füllung Lärche mit Profil 5,5x3,5 cm
- doppelseitige Füllung mit Profil 2x4,5 cm
- Mit 3 cm Abstand edelstahlverschraubt montiert.
- Profil oben abgeschrägt von hinten geschraubt.
- **Kesseldruckimprägniert 10 Jahre Garantie.**

- Farbbehandlung Zuschlag:

- Fichtenholz kesseldruckimprägniert
- kann optional zusätzlich
- **in hochwertiger Lasur getaucht werden.**

Produktdetails Einzel- und Doppeltüre Nr. 31E:

- Feuerverzinkte Ladenbänder und verstellbare Kloben.
- Einsteckschloss (Buntbart) mit Drücker und Edelstahl-Schliessblech sowie mit Schlüssel oder PZ. (zyl. Bauseits)

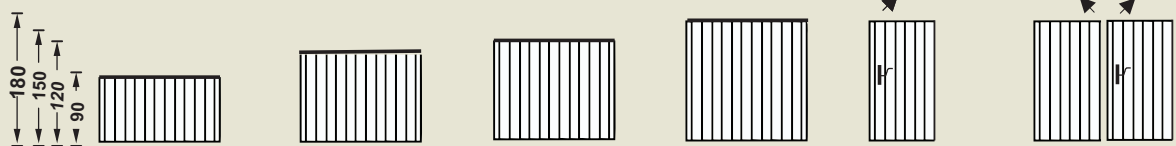

Typ	Sichtschutzwand Nr.31E - Bever				Türe	Doppeltüre
BxH	180x90 cm	180x120 cm	180x150 cm	180x180 cm	100x180 cm	300x180 cm
Grün impr.	Fr. 371.-	Fr. 429.-	Fr. 479.-	Fr. 522.-	Fr. 1060.-	Fr. 2120.-
Pinie	Fr. 449.-	Fr. 522.-	Fr. 582.-	Fr. 640.-	Fr. 1120.-	Fr. 2430.-
Kastanien	Fr. 449.-	Fr. 522.-	Fr. 582.-	Fr. 640.-	Fr. 1120.-	Fr. 2430.-
Schilfgrün	Fr. 449.-	Fr. 522.-	Fr. 582.-	Fr. 640.-	Fr. 1120.-	Fr. 2430.-
Nussbaum	Fr. 449.-	Fr. 522.-	Fr. 582.-	Fr. 640.-	Fr. 1120.-	Fr. 2430.-

- Lärche Natur Bever - E - Pfosten siehe Seite 109

Lärche Natur	Fr. 371.-	Fr. 429.-	Fr. 479.-	Fr. 522.-	Fr. 1060.-	Fr. 2120.-
--------------	-----------	-----------	-----------	-----------	------------	------------

- Lärche Natur Bever - doppelseitige Füllung

Lärche Natur	Fr. 475.-	Fr. 505.-	Fr. 631.-	Fr. 758.-	Fr. 1360.-	Fr. 2720.-
--------------	-----------	-----------	-----------	-----------	------------	------------



Sichtschutz Nr. 10/Lamelle - Premium



Produktdetails Sichtschutzwand Nr. 10/Lamelle:

- Breitlattenprofil 9 x 2,5 cm oben mit Rundkopf,
- als Decklatte auf Lamellenholz 9,5 x 1 cm montiert,
- montiert stabil edelstahlverschraubt.
- Lärche natur ohne Imprägnierung
- Fichtenholz kesseldruckimprägniert.

-Farbbehandlung Zuschlag:

- Fichtenholz kesseldruckimprägniert
- kann optional zusätzlich

-in hochwertiger Lasur getaucht werden.



Produktdetails Einzel- und Doppeltüre Nr. 10/Lamelle:

- Feuerverzinkte Ladenbänder und verstellbare Kloben.
- Einsteckschloss (Buntbart) mit Drücker.
- EdelstahlSchliesblech sowie mit Schlüssel oder PZ.
- (zyl. Bauseits)

Artikelnummer	S10/148	S10/173	S10/198	Türe	Doppeltüre
BxH	180x148 cm	180x173 cm	180x198 cm	100x173 cm	300x173 cm
Grün impr.	Fr. 399.00	Fr. 430.00	Fr. 462.00	Fr. 859.00	Fr. 1817.00
Pinie	Fr. 499.00	Fr. 548.00	Fr. 593.00	Fr. 971.00	Fr. 2008.00
Kastanien	Fr. 499.00	Fr. 548.00	Fr. 593.00	Fr. 971.00	Fr. 2008.00
Schilfgrün	Fr. 499.00	Fr. 548.00	Fr. 593.00	Fr. 971.00	Fr. 2008.00
Nussbaum	Fr. 499.00	Fr. 548.00	Fr. 593.00	Fr. 971.00	Fr. 2008.00

- Lärche Natur Nr. 10/Lamelle

Lärche Natur belassen	Fr. 299.-	Fr. 399.-	Fr. 430.-	Fr. 462.-	Fr. 871.-	Fr. 1817.-
-----------------------	-----------	-----------	-----------	-----------	-----------	------------



Bohlenwand Umbrail

- Nut- und Federbohlen mit Fas
- wird lose geliefert
- Waagrecht zwischen U-Eisenpfosten montiert.
- Pfostenabstand zwischen 200 -250 cm
- Schalldämmung ca. 20 dB
- Holzart Douglasie
- Imprägnierung KDS grün, braun imprägniert oder unimprägniert.

Bohlenwand Dimension 40 x 142 mm, Länge 200 - 250 cm

Lieferung lose per Quadratmeter Fr. 108.00 m2

Pfosten für Bohlenwand

- Doppel U-Pfosten verschweisst feuerverzinkt
- zum Einbetonieren oder mit Fussplatte zum Aufdübeln
- einseitig gebohrt
- (Doppel-U-Endpfosten, Doppel-U-Mittelpfosten)

Holzpfosten KDS, braun oder unimprägniert

- Profilpfosten inkl. mit H-Anker zum Einbetonieren
- längsseitig mit Ausfräsung für die Bohlen (als End-, Mittel- oder Eckpfosten)

Zaunhöhe	zum Einbetonieren	zum Aufdübeln
120 cm	Fr. 170.00	Fr. 220.00
150 cm	Fr. 189.00	Fr. 233.00
180 cm	Fr. 204.00	Fr. 248.00
200 cm	Fr. 210.00	Fr. 260.00

Zaunhöhe	Pfosten Dimension	Preis/Stück
120 cm	14 x 14 cm	Fr. 142.00
150 cm	14 x 14 cm	Fr. 153.00
180 cm	14 x 14 cm	Fr. 168.00
200 cm	14 x 14 cm	Fr. 177.00

Abdeckung für Bohlenwand

Holz-Abdeckbohle 5 x 16cm profiliert	Fr. 22.70/Lfm
Blech-Abdeckung	Fr. 27.30/Lfm

Metallrahmen Türe für Bohlenwand

- Türe mit Metallrahmen feuerverzinkt
- Füllung mit Nut- u. Federbohlen passend zum Sichtschutz
- Schlosskasten mit Griff und Beschläge

Breite x Höhe	Preis/Stück
90 x 120 cm	Fr. 1587.00
90 x 150 cm	Fr. 1697.00
90 x 180 cm	Fr. 1847.00
90 x 200 cm	Fr. 1992.00



Pfosten für Türe Bohlenwand

- Vierkantstahlpfosten mit Kloben
- feuerverzinkt

Türen Höhe	120 cm	150 cm	180 cm	200 cm
Pfosten 8 x 8 cm	Fr. 285.00	Fr. 325.00	Fr. 363.00	Fr. 395.00
Pfosten 10 x 10 cm	Fr. 318.00	Fr. 349.00	Fr. 382.00	Fr. 417.00



HAT - Systempfosten - vielseitig in der Anwendung

Anwendung: Zäune, Sichtschutz, Gartentore, Lärmschutz, Spielanlagen

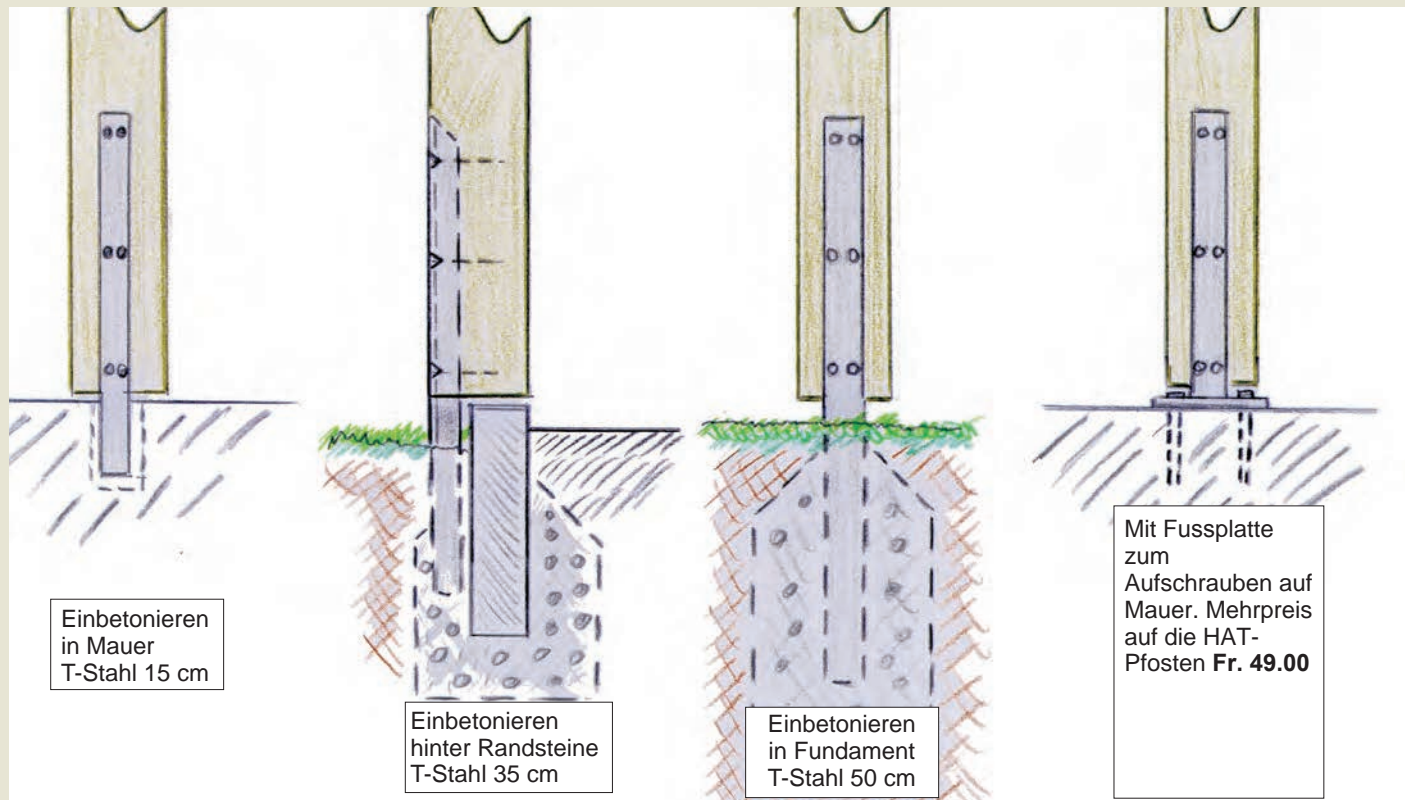

- »Hohe Stabilität durch T-Profil-Stahlfuss
- »Holz nicht im Erdreich
- »Elegante Optik, von vorne kein Metall sichtbar
- »Anwendung im Erdbereich und auf Betonmauer zum Aufdübeln
- »Flexibel in der Montage
- »Lange Lebensdauer vom Holz (Garantierte 10 Jahre)

Vorteile des HAT-Systempfostens

H = Holz

A = Abdeckkappe

T = integrierter T-Stahlfuss

T-Profile:

- T40 - Profil - für Zäune
- T50 - Profil - für höhere Zäune und Sichtschutz
- T60 - Profil - für Türen und Lärmschutz
- T70 - Profil - für Tore, Spielanlagen, Carports

Systempfosten „HAT“ - Standard

inkl. feuerverzinktem T-Stahlfuss

A = Holzpyramide, B = Rundkopf, C = Alu-Pyramide

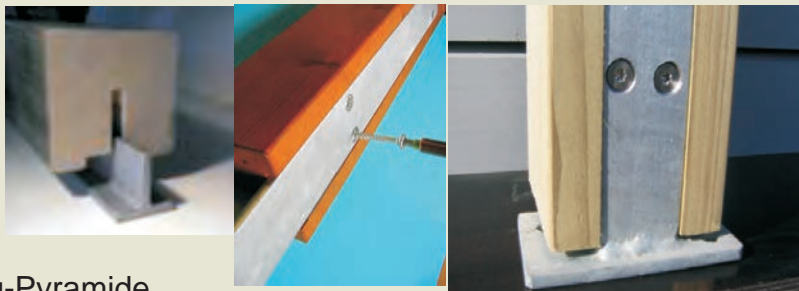

- Aufpreis T-Stahl T60 Fr. 32.80

- Aufpreis T-Stahl T70 Fr. 53.20

- Aufpreis Fussplatte 15x10 cm Fr. 49.00

- Aufpreis Fussplatte 20x10 cm Fr. 60.00

* Fichte imprägniert u. Lärche gleicher Preis

- T-Stahl T50 inkl. Preis

Länge	Dim.	Lärche natur* grün impr.	braun impr.	in Lasur getaucht
98 cm	9 x 9 cm	Fr. 109.-	Fr. 109.-	Fr. 123.-
128 cm	9 x 9 cm	Fr. 119.-	Fr. 119.-	Fr. 136.-
158 cm	9 x 9 cm	Fr. 126.-	Fr. 126.-	Fr. 149.-
188 cm	9 x 9 cm	Fr. 139.-	Fr. 139.-	Fr. 160.-
218 cm	9 x 9 cm	Fr. 143.-	Fr. 143.-	Fr. 172.-
248 cm	9 x 9 cm	Fr. 150.-	Fr. 150.-	Fr. 184.-
98 cm	12 x 12 cm	Fr. 125.-	Fr. 125.-	Fr. 136.-
128 cm	12 x 12 cm	Fr. 134.-	Fr. 134.-	Fr. 150.-
158 cm	12 x 12 cm	Fr. 143.-	Fr. 143.-	Fr. 165.-
188 cm	12 x 12 cm	Fr. 153.-	Fr. 153.-	Fr. 179.-
218 cm	12 x 12 cm	Fr. 163.-	Fr. 163.-	Fr. 193.-
248 cm	12 x 12 cm	Fr. 172.-	Fr. 172.-	Fr. 210.-



Lärchenpfosten Leimholz BSH - "Hochgebirgslärche"

Produktdetails: Pfosten Leimholz aus Berglärche.

- Kanten gerundet und gehobelt.
- Dimension 9 x 9 cm stark.
- Hochgebirgslärche

- Zuschlag: Kopfform Rundkopf Fr. 15.-

- Zuschlag: Kopfform Pyramide und Pultkopf Fr. 5.-



Rundkopf



Pultkopf 30°



Pyramide Kopf



Kopf gerade

Artikelnr.	50007191-00	50007192-00	50007193-00	50007194-00	50007196-00	Stück/Preis
Länge	89 cm	109 cm	129 cm	199 cm	239 cm	Stück/Preis
Natur	Fr. 33.00	Fr. 40.00	Fr. 47.00	Fr. 72.00	Fr. 81.00	Stück/Preis

Anker für 4-Kant Holzpfosten



Materialstärke 6mm

Bezeichnung verzinkt	H-Pfostenanker zum Einbetonieren	Pfostenschuh zum Aufdübeln	U-Pfostenschuh schwere Ausführung	Einschlagstütze zum Einschlagen	Einschlagstütze verstellbar	U-Pfostenschuh T-Stahlfuss
Artikelnr.	300H9-6	300D9	212797	E9750	208110	216771
9 x 9 cm	Fr. 18.50	Fr. 11.00	Fr. 12.50	Fr. 15.45	Fr. 39.00	Fr. 14.80
Zaunhöhe bis max.	1800 mm	1800 mm	1800 mm	1500 mm	1500 mm	1800 mm

HAT - Systempfosten Leimholz aus - Hochgebirgslärche

- T-Stahlfuss feuerverzinkt - Elegant und sauber verarbeitet.
- Abdeckung Edelstahl-Pyramide.
- Leimholzpfosten aus Hochgebirgslärche.



Pfostenabdeckung und Sichtschutzwinkel

Länge / Dimension	Natur	Artikelnr.
89 cm 9x9cm	Fr. 117.00	2039089TL
109 cm 9x9cm	Fr. 123.00	2039109TL
129 cm 9x9cm	Fr. 132.00	2039129TL
158 cm 9x9cm	Fr. 142.00	2039158TL
199 cm 9x9cm	Fr. 149.00	2039199TL
239 cm 9x9cm	Fr. 162.00	2039234TL



Edelstahlwinkel 4 Stück / Pack	Edelstahl-Kugel	Edelstahl-Pyramide
Art.-Nr. 300018E	Art.-Nr. 327095	Art.-Nr. 0898
Fr. 12.00/ Pack	Fr. 21.00	Fr. 7.00

4-Kant Tannen Pfosten grün imprägniert für Sichtschutz Lara, Terrasse Plus und Formula Rankgitter

4-Kant Pfosten, gehobelt und gefast, kerngetrennt, Kopfende gefast, ohne Spitz, Fichte „Schweizerholz“
Kesseldruckimprägniert grün



Art.-Nr.	Länge	Abmessung	Oberfläche	Preis/Stk
20377100	100 cm	7 x 7 cm	gehobelt	7.-
20377130	130 cm	7 x 7 cm	gehobelt	9.-
20377150	150 cm	7 x 7 cm	gehobelt	10.-
20377175	175 cm	7 x 7 cm	gehobelt	13.50
20377190	190 cm	7 x 7 cm	gehobelt	14.-
20377240	240 cm	7 x 7 cm	gehobelt	16.-
2037300	300 cm	7 x 7 cm	gehobelt	20.-
2039100	100 cm	9 x 9 cm	gehobelt	12.-
2039130	130 cm	9 x 9 cm	gehobelt	15.-
2039150	150 cm	9 x 9 cm	gehobelt	17.-
2039190	190 cm	9 x 9 cm	gehobelt	20.-
2039240	240 cm	9 x 9 cm	gehobelt	24.-
2039300	300 cm	9 x 9 cm	gehobelt	30.-

Kopf gefast



Preis inkl.

Kopf gerundet



Aufpreis Fr. 15.00

Kopf Pyramidenförmig



Aufpreis Fr. 5.00

4-Kant Pfosten, gehobelt und gefast, kerngetrennt, Kopfende gefast, ohne Spitz „Schweizerholz“
Kesseldruckimprägniert braun

Stück/Preis Länge	Artikel - Nummer	Abmessung 7 x 7 cm	Artikel - Nummer	Abmessung 9 x 9 cm	Artikel - Nummer	Abmessung 12 x 12 cm
100 cm	20377100B	13.50	2039100B	14.40	20312100B	20.00
125 cm	20377130B	17.00	2039130B	20.00	20312130B	36.00
150 cm	20377150B	15.00	2039150B	18.70	20312150B	43.20
175 cm	20377175B	17.50	2039175B	20.00	20312175B	50.40
200 cm	20377200B	20.00	2039200B	22.00	20312200B	57.60
225 cm	20377225B	23.00	2039225B	25.00	20312225B	64.80
250 cm	20377250B	24.50	2039250B	27.00	20312250B	72.00
300 cm	20377300B	27.50	2039300B	33.00	20312300B	86.40



Zubehör Beschläge für Sichtschutz- und Zaunmontage

H-Anker zum Einbetonieren

- Pfostenträger H-Form Länge 600 mm

	Materialstärke 5mm	Materialstärke 5mm	Materialstärke 5mm	Materialstärke 6mm
Masse	Artikelnr. 7 x 7 cm	Artikelnr. 10x10cm	Artikelnr. 12x12 cm	Artikelnr. 9x9 cm
verzinkt	300H7 Fr. 20.-	300H10 Fr. 24.-	300H12 Fr. 30.-	300H9-6 Fr. 18.50



Pfostenschuh zum Aufdübeln

Zaunhöhe max. 180 cm

Masse	Artikelnr. 7 x 7 cm	Artikelnr. 9 x 9 cm	Artikelnr. 10x10cm	Artikelnr. 12x12 cm*
verzinkt	300D7 Fr. 9.50	300D9 Fr. 11.00	300D10 Fr. 19.-	217679* Fr. 24.-*

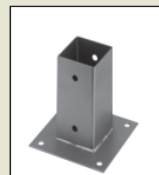

Pfostenschuh U-Form zum Aufdübeln, schwere Ausführung

- geeignet für Zäune, Sichtschutzzäune, Pergolen

Masse	Artikelnr. 7 x 7 cm	Artikelnr. 8 x 8 cm	Artikelnr. 9 x 9 cm	Artikelnr. 10x10cm	Artikelnr. 12x12cm
verzinkt	212766 Fr. 11.-	4936020 Fr. 11.50	212797 Fr. 12.50	212810 Fr. 13.50	4939020 Fr. 17.50

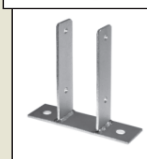

Pfostenträger U-Form mit T-Eisen

- max. bis 1,5 meter Höhe

Masse	Artikelnr. 7 x 7 cm	Artikelnr. 9 x 9 cm	Artikelnr. 10x10cm	Artikelnr. 12x12 cm
verzinkt	216740 Fr.15.20	216771 Fr. 14.80	216795 Fr. 16.00	216801 Fr. 18.50



Einschlagstütze 4-Kantpfosten

Zaunhöhe max. 150 cm

Masse	Art.-Nr. 7 x 7 cm	Art.-Nr. 9 x 9 cm	Art.-Nr. 10x10cm
verzinkt	E7600 Fr.12.00	E9750 Fr. 15.45	E10900 Fr. 22.00



Verstellbare Einschlagstütze

Zaunhöhe max. 180 cm

Masse	Artikelnr. 9 x 9 cm
verzinkt	208110 Fr. 39.-



Einschlagstütze Rundpfosten

Zaunhöhe max. 150 cm

Masse	Artikelnr. Ø 8 cm	Artikelnr. Ø 10 cm
verzinkt	211387 Fr. 22.-	211394 Fr. 22.-



Pfostenschuh zum Aufdübeln- Rundpfosten

Zaunhöhe max. 150 cm

Masse	Art.-Nr. Ø 8cm	Art.-Nr. Ø 10cm
verzinkt	211653 Fr. 25.-	211707 Fr. 28.-

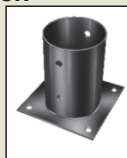

Pfostenschuh zum Aufdübeln vor Mauer

Zaunhöhe max. 180 cm

Masse	Artikelnr. 7 x 7 cm	Artikelnr. 9 x 9 cm
verzinkt	208721 Fr. 21.-	208738 Fr. 25.-

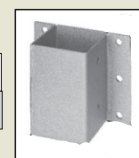

Pfostenschuh beweglich zum Aufdübeln

Masse	Artikelnr. 7 x 7 cm	Artikelnr. 9 x 9 cm
verzinkt	208707 Fr. 26.-	208714 Fr. 27.-



Sichtschutzwinkel, Pack á 4 Stück

Masse	Artikelnr.	Preis/ Pack
verzinkt	300018	Fr. 4.80
Edelstahl	300018E	Fr. 12.-



* solange Vorrat reicht

Spezial Anker für Sichtschutz H-Form Länge 800 mm

- Schwere Betonanker extra lang, feuerverzinkt
- Materialstärke 6 mm
- H-Pfostenträger zum Einbetonieren

Art.Nr.	für Pfosten	Preis/Stk.
300H9-6-800	9 x 9 cm	Fr. 39.90
300H10-6-800	10 x 10 cm	Fr. 42.50
300H12-6-800	12x12 cm	Fr. 46.90
300H14-6-800	14x14 cm	Fr. 49.50



Befestigungsbügel für Halbrundlatten

- Befestigungsbügel verzinkt mit Schraube 6/100 oder 6/120
- Senkkopfschraube TX 25 mit Bohrspitze

Art.Nr.	für Halblatte Ø cm	Preis/Stk.
6151	9 - 12 cm	Fr. 2.50
7589	13 - 16 cm	Fr. 3.50



Pfostenabdeckung Pyramide



Masse	Art.-Nr. 7 x 7 cm	Art.-Nr. 9 x 9 cm	Art.-Nr. 10x10cm	Art.-Nr. 12x12cm
verz.	205805 Fr. 4.-	205843 Fr. 4.5.-	216689 Fr. 6.-	205881 Fr. 14.-
Kupfer	217280 Fr. 18.-	0889 Fr. 22.-	xxx xxx	xxx xxx
Alu	A7ALU Fr. 11.-	A9ALU Fr. 13.-	xxx xxx	217242 Fr. 18.30
Edelstahl	327064 Fr. 10.-	0898 Fr. 7.-	0899 14.00	xxx xxx

Pfostenabdeckung Kugel



Masse	Art.-Nr. 7 x 7 cm	Art.-Nr. 9 x 9 cm	Art.-Nr. 10x10cm	Art.-Nr. 12x12cm
verz.	205829 Fr. 12.0	205867 Fr. 14.-	216696 Fr. 16.-	205868 Fr. 17.-
weiss	xxx	205874 Fr. 23.-	xxx xxx	205911 Fr. 29.-
Kupfer	207303 Fr. 27.-	217310 Fr. 37.-	xxx xxx	xxx xxx
Edelstahl	327088 Fr. 19.-	327095 Fr. 21.-	2150096 Fr. 25.-	xxx xxx

Pfostenabdeckung Halbkugel



Masse	Art.-Nr.	9 x 9 cm
Edelstahl	205830	Fr. 23.-
rot	205830R	Fr. 29.-
blau	205830B	Fr. 29.-
weiss	205830W	Fr. 29.-

Pfostenabdeckung Edelstahl für Rundkopf

Masse	Art.-Nr.	Preis
7 x 7 cm	205621	Fr. 17.40
9 x 9 cm	205638	Fr. 18.10



Pfostenabdeckung Edelstahl für Pultkopf 30°

Masse	Art.-Nr.	Preis
7 x 10 cm	405435	Fr. 15.20
9 x 13 cm	405436	Fr. 18.30



Pfostenabdeckung feuerverzinkt für Rundpfosten



Masse	Art.-Nr.	Preis
Ø 80 mm	205928	Fr. 8.-
Ø 100 mm	205966	Fr. 10.-
Ø 120 mm	220120.V	Fr. 12.-
Ø 140 mm	222140.V	Fr. 13.-
Ø 160 mm	220160.V	Fr. 15.-
Ø 180 mm	222180.V	Fr. 17.-

Pfostenabdeckung Pyramide KDI

Masse	Artikelnr.	9 x 9 cm
Holz	A10	Fr. 13.-



Rundpfostenabdeckung - Alu

Pfosten Ø 8 cm	Pfosten Ø 10 cm
Art.-Nr. A205928_8 Fr. 21.-	Art.-Nr. A205928_8 Fr. 26.-



Pfostenabdeckung Kugel KDI

Masse	Artikelnr. 7 x 7 cm	Artikelnr. 9 x 9 cm
Holz	K7 Fr. 14.-	K10 Fr. 18.-



Lärmschutzelement 13 cm Wandstärke - hochabsorbierend



Rückseite der Lärmschutzwand



Lärmschutzwand aus stabilen Elementen zwischen einbetonierten H-Eisenträger versetzt, vorgefertigte Elemente: Rückseite Nut/Federschalung und absorbierende Seite Halblatten 5,5 cm (auf Abstand) in verschiedenen Oberflächenstrukturen, dazwischen kaschierte Mineral-Schallschluckplatte. Pfostenabstand bis 400 cm, Schalldämmung ca. 33 dB

Lärmschutz-Elemente

Holzart: Fichte

Gewicht: ca. 38 kg/m²

Imprägnierung: grün oder braun

Art.Nr. Fas

Breite x Höhe	Fr./Elemente
200 x 150 cm	Fr. 615.-
300 x 150 cm	Fr. 890.-
400 x 150 cm	Fr. 1140.-
200 x 200 cm	Fr. 820.-
300 x 200 cm	Fr. 1190.-
400 x 200 cm	Fr. 1520.-
200 x 250 cm	Fr. 1024.-
300 x 250 cm	Fr. 1482.-
400 x 250 cm	Fr. 1890.-
200 x 300 cm	Fr. 1230.-
300 x 300 cm	Fr. 1776.-
400 x 300 cm	Fr. 2280.-

Zubehör:

Holz-Abdeckbohle, profiliert

Holzart: Fichte

Kesseldruckimprägniert grün oder braun

Abmessung	Fr./lfm
5 x 16 cm	Fr. 28.00

Lärmschutz-Pfosten-feuerverzinkt-gebohrt

Standard HEA 120

Wandhöhe	150 cm	200 cm	250 cm	300 cm
	Fr./Stk.	Fr./Stk.	Fr./Stk.	Fr./Stk.
zum Einbetonieren	Fr. 291.-	Fr. 366.-	Fr. 443.-	Fr. 530.-
mit Platte zum Dübeln	Fr. 361.-	Fr. 432.-	Fr. 514.-	Fr. 608.-

Eckpfosten HEA 120

zum Einbetonieren	Fr. 462.-	Fr. 577.-	Fr. 718.-	Fr. 861.-
mit Platte zum Dübeln	Fr. 532.-	Fr. 646.-	Fr. 791.-	Fr. 931.-

Pulverbeschichtung der Pfosten nach RAL - Farbton - Preis auf Anfrage

Zubehör:

Eichenschwellen imprägniert

dim. 10x15 cm	28.00/Lfm
---------------	-----------

Frevelschutz mit Gitter

fein verzinkt	Preis/m ²
	Fr. 25.-

Blech-Abdeckung

geformt	Preis/m ²
	Fr. 39.00



Systeme Pergola

Wir planen, fertigen und montieren die Pergola nach Ihren Wünschen und entsprechend Ihren örtlichen Gegebenheiten. Dabei sichern wir Ihnen eine exklusive und passgenaue Ausführung aller Systemelemente zu. Unsere Pergolasysteme sind ausreichend stark dimensioniert und perfekt auf einer CNC-Abbundanlage hergestellt.





Gerätetruhe, Geräteschrank und Gerätehaus

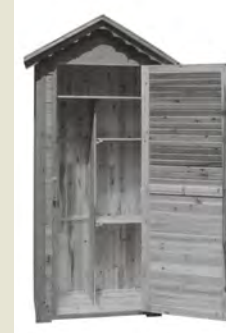

Gerätetruhe mit Blechdeckel

Aus 4 fertig vormontierten, imprägnierten Elementen.
Holzstärke 16 mm. Blechdeckel verzinkt, zum idealen Schutz vor Regen und Schnee.
Einfach und schnell Selbstmontage.
Masse: B 185 cm T 60 cm H 61,5/68 cm

Art.-Nr. 0750.308 imprägniert **Preis Fr. 568.00**
Art.-Nr. 0750.318 grau **Preis Fr. 498.00**

Gerätehaus greywashed

- Spiesstanne, Innenraumunterteilung
- Blechdach verzinkt
- Masse: BxTxH 95x63x199 cm
Art.Nr. 0749.219 Fr. 498.00



Gerätehaus Ramon

Geräumiges Gerätehaus aus 16 mm dicken, vorgefertigten Elementen. Inklusiv Boden, Bedachung mit Dachpappe. unbehandeltes Fichtenholz.

Aussenmasse Wand: B 163 cm T 124 cm
Firshöhe 216 cm, Seitenhöhe 181 cm
Türöffnung Mass: 80 cm
Preis Gerätehaus **Fr. 715.00**
Dachschindeln rot **Fr. 100.00**
Lasur u. Imprägnierung **Fr. 125.00**
Dachrinne 0800.344 **Fr. 269.00**
Art.-Nr. 0800.110



Gerätehaus mit Pultdach Crissin

Pultdachgerätehaus im Elementbausystem mit 16 mm starken Wandbrettern. Doppeltüre Breite 140 cm Höhe 186 cm. unbehandeltes Fichtenholz. Dachpappe inkl.

Aussenmasse Wand: B 170 cm T 170 cm
Firshöhe: V 230 cm H 190 cm
Preis Gerätehaus **Fr. 1174.00**
Dachschindeln rot **Fr. 105.00**
Lasur u. Imprägnierung **Fr. 125.00**
Art.-Nr. 016000017

Blockhäuser - Exklusive - Top Qualität - Massiv



Blockhaus "Bergen"

Wandstärke: 28 mm
Wandaussenmass: B 200 x T 200 cm
Dachüberstand: V 30 cm H 20 cm L/R 30 cm
Seitenwandhöhe: 198 cm Firsthöhe: 225 cm
Einzeltüre 88 x 186 cm 1/2 verglast.
 inkl. Boden, inkl. Dachpappe.
 Fichtenholz roh unbehandelt.

Preise ab Werk ohne Montage

Fr. 2'085.00

Artikelnummer	Bezeichnung	Masse BxTxH	Preis/Stück
BERGEN	Bergen	200x200x225 cm	Fr. 2'085.00
3150.090	Dachschindeln	Rechteckig/3 Paket	Fr. 159.00
220B	Dachrinne braun	RG80 420B-b/w/a	Fr. 247.00



Blockhaus "Göteborg"

Wandstärke: 28 mm
Wandaussenmass: B 250 x T 200 cm
Dachüberstand: V 50 cm H 20 cm L/R 30 cm
Seitenwandhöhe: 198 cm Firsthöhe: 232 cm
Doppeltüre: 150 x 186 cm 1/2 verglast.
 inkl. Boden, inkl. Dachpappe.
 Fichtenholz roh unbehandelt.

Preise ab Werk ohne Montage

Fr. 2'445.00

Artikelnummer	Bezeichnung	Masse BxTxH	Preis/Stück
GÖTEBORG	Göteborg	250x200x232 cm	Fr. 2'445.00
3150.090	Dachschindeln	Rechteckig/4 Paket	Fr. 216.00
221B-B	Dachrinne braun	RG80 421B-b/w/a	Fr. 263.00

Dachrinne bauseits



Blockhaus "Alpenhaus"

Wandstärke: 28 mm
Wandaussenmass: B 300 x T 200 cm
Dachüberstand: V 40 cm H 20 cm L/R 25 cm
Seitenwandhöhe: 201 cm Firsthöhe: 245 cm
Türe: 84 x 184 cm 1/2 verglast
Fenster: 75 x 92 cm Drehkippbeschlag
Blende Bretter gerade - inkl. Boden, inkl. Dachpappe.
 Fichtenholz roh unbehandelt.

Preise ab Werk ohne Montage

Fr. 2'443.00

Artikelnummer	Bezeichnung	Bodenmasse BxTxH	Preis
H28-3020-ET-EF	Alpenhaus	300x200x245	Fr. 2'443.00
3150.090	Dachschindeln	Rechteckig/4 Paket	Fr. 216.00
221B-B	Dachrinne/braun	RG80 221B-b	Fr. 290.00
99	Blumenkasten	Lg. 80 cm (Innenmass)	Fr. 65.00

Blumenkasten optional



Blockhäuser - Exklusive - Top Qualität- Massiv



Blockhaus "Oslo"

Wandstärke: 28 mm
Wandaussenmass: B 250 x T 250 cm
Dachüberstand: V 70 cm H 20 cm L/R 30 cm
Seitenwandhöhe: 198 cm Firsthöhe: 232 cm
Türe: 88 x 186 cm 1/2 verglast Edelstahlabdeckung der Schwelle inkl., **Fenster:** 75 x 88 cm Drehkippschläg inkl. Boden, inkl. Dachpappe. Fichtenholz roh unbehandelt.
ab Werk ohne Montage Fr. 3'314.00

Artikelnummer	Bezeichnung	Bodenmasse BxTxH	Preis
0800.070	Oslo	250x250x232	Fr. 3'314.00
3150.090	Dachschindeln	Rechteckig/ 5 Paket	Fr. 270.00
221Bx	Dachrinne/braun	RG80 421B-b/w/a	Fr. 315.00
99	Blumenkasten	Lg. 80 cm (Innenmass)	Fr. 65.00



Blockhaus "Stockholm"

Wandstärke: 28 mm
Wandaussenmass: B 300 x T 250 cm
Dachüberstand: V 70 cm H 20 cm L/R 30 cm
Seitenwandhöhe: 198 cm Firsthöhe: 238 cm
Türe: 88 x 186 cm 1/2 verglast Edelstahlabdeckung der Schwelle inkl., **Fenster:** 75 x 88 cm Drehkippschläg, inkl. Boden, inkl. Dachpappe. Fichtenholz roh unbehandelt.
ab Werk ohne Montage Fr. 3190.00

Artikelnummer	Bezeichnung	Bodenmasse BxTxH	Preis
STOCKHOM	Stockholm	300x250x238	Fr. 3190.00
3150.090	Dachschindeln	Rechteckig/5 Paket	Fr. 270.00
221Bx	Dachrinne/braun	RG80 421B-b/w/a	Fr. 315.00
99	Blumenkasten	Lg. 80 cm (Innenmass)	Fr. 65.00



Blockhaus "Malmö"

Wandstärke: 28 mm
Wandaussenmass: B 300 x T 300 cm
Schleppdach: B 130 cm
Dachüberstand: V 70 cm H 20 cm L/R 30 cm
Seitenwandhöhe: 198 cm Firsthöhe: 238 cm
Türe: 88 x 186 cm 1/2 verglast Edelstahlabdeckung der Schwelle inkl., **Fenster:** 75 x 88 cm Drehkippschläg inkl. Boden, inkl. Dachpappe, Fichtenholz roh unbehandelt.
ab Werk ohne Montage Fr. 4115.00

Artikelnummer	Bezeichnung	Bodenmasse BxTxH	Preis
G403	Malmö	430x300x238	Fr. 4115.00
3150.090	Dachschindeln	Rechteckig/8 Paket	Fr. 432.00
222B	Dachrinne/braun	RG 100 322B-b/w/a	Fr. 394.00
99	Blumenkasten	Lg. 80 cm (Innenmass)	Fr. 65.00
99	Fensterläden		Fr. 242.00

(Optionales Zubehör: Schleppdach, Fensterläden)

Blockhäuser - Exklusive - Top Qualität - Massiv



Blockhaus "Rügersberg"

Wandstärke: 33/45 mm
Wandaussenmass: B 380 x T 380 cm
Dachüberstand: V 135 cm H 20 cm L/R 30 cm
Seitenwandhöhe: 204 cm Firsthöhe: 265 cm
Türe/Fenster bei WS 33mm: 150x186 / 88x88
Türe/Fenster bei WS 45mm: 160x186 / 88x88
 (Türe/Fenster Isoverglasung 45mm)
 inkl. Boden, inkl. Dachpappe. Fichtenholz roh unbehandelt.
 ab Werk ohne Montage / Wandstärke 33 mm **Fr. 5263.00**
 ab Werk ohne Montage / Wandstärke 45 mm **Fr. 6240.00**

Artikelnummer	Bezeichnung	Bodenmasse BxTxH	Preis
0800.380	Rügersberg /33	380x380x265 cm	Fr. 5263.00
0800.380.45	Rügersberg /45	380x380x265 cm	Fr. 6240.00
3150.090	Dachschindeln	Rechteckig/10 Paket	Fr. 540.00
223B	Dachrinne/braun	Lg. 550 cm	Fr. 502.00
99	Blumenkasten	Lg. 80 cm (Innenmass)	Fr. 65.00



5-Eckhaus "Panta6"

Wandstärke: 33 mm
Wandaussenmass: B 300 x T 300 cm
Dachvorsprung: Umlaufend 30 cm
Seitenwandhöhe: 210 cm Firsthöhe: 300 cm
Doppeltüre: 150 x 186 cm grossfl. verglast
Fenster: 2x 88 x 138 cm DK
 inkl. Boden, inkl. Dachpappe und Kupferhaube.
 Fichtenholz roh unbehandelt.
 ab Werk ohne Montage **Fr. 5602.00**

Artikelnummer	Bezeichnung	Bodenmasse BxTxH	Preis
PANTA6	Panta 6	300x300x300 cm	Fr. 5602.00
3150.090	Dachschindeln	Rechteckig/ 7 Paket	Fr. 378.00
242B	Dachrinne/braun	RG 80 - b/w/a	Fr. 585.00
99	Blumenkasten	Lg. 80 cm (Innenmass)	Fr. 65.00



Pavillons "Nates 300"

Wandstärke: 28 mm
Durchmesser: 300 cm
Dachvorsprung: Umlaufend 30 cm
Seitenwandhöhe: 217 cm Firsthöhe: 300 cm **Doppeltüre:**
 115 x 186 cm grossfl. verglast
Fenster: 4 x 100 x 138 cm D/K
 inkl. Boden, inkl. Dachpappe.
 Fichtenholz roh unbehandelt.
 ab Werk ohne Montage **Fr. 8547.00**

Artikelnummer	Bezeichnung	Bodenmasse BxTxH	Preis
NATES300	Panta 6	Ø 300 cm	Fr. 8547.00
3150.090	Dachschindeln	Rechteckig/ 8 Paket	Fr. 432.00
243B	Dachrinne/braun	RG 80 492B-b/w/a	Fr. 662.00
99	Blumenkasten	Lg. 80 cm (Innenmass)	Fr. 65.00

(Blumenkasten optional)



Grillkota 9 m2 - Haus mit CH-Kaminausführung



Wandstärke: 45 mm

Wandaussenmasse: B 376 cm T 326 cm

Fenster: 3 Klappfenster 86x47 cm

Türe: 71x141 cm

Dacheindeckung: inkl. schwarz-grüner Bitumenschindeln

Einrichtung: inkl. 5 Sitzbänke mit je einem Holzrost, 1

Grillanlage mit Aschenauffangschublade, 3 Grillroste, 1

Rauchabzug inkl. Kamin, Holz roh unbehandelt.

-45 mm Doppelnut, Kiefer, Runholz-/ Kantholzprofil

- Weitere 17 Modelle und Preise finden Sie auf
- unserer Homepage.

Kota 9 B Art.Nr. 0749.400

Grillkota 9m2 mit CH Kamin Fr. 6'490.00

Lieferung zum Kunden Fr. 460.00

Lapland Set, 5 Stk. Rentierfelle Fr. 1'570.00



Art.0749.LA-SET



unter www.grischa-silva.ch finden Sie die Preisliste-Kota-Grillhaus

Wir erfüllen Ihnen Ihren Gartentraum und planen Ihr Gartenhaus nach Ihren Massangaben. Für Ihr Wunschhaus verwenden wir Hölzer aus kontrollierten nordischen angebauten Anbaugeländen, in denen das Holz langsam heranwächst und somit die höchste Festigkeit aufweist. Die Fertigung erfolgt auf modernsten Maschinen, so dass bei allen Bausätzen grösste Passgenauigkeit erreicht wird.

Die Qualität und Stabilität erreichen wir in den Wandstärken 28, 33, 45, 58, 70, 94 und 112 mm. Eine ausführliche Beratung über Ihr individuelles Gartenhaus erhalten Sie von unserem Fachberater in unserer Ausstellung. Natürlich können Sie sich auch einfach für ein Modell aus unseren Katalogen entscheiden.

Bestellen Sie unsere Kataloge für Gartenhaus, Elementhäuser - Blockhäuser - Freizeithäuser - Freisitz - Pavillons - Carport/Garagen und Zubehör bei Tel. 081 322 60 05 - mail@grischa-silva.ch.

Diagonalgeflecht aus starkverzinktem Draht

seit Jahrzehnten bekannt, bestens bewährt,
vielseitig verwendbar.

Standardabmessungen
ab Lager oder kurzfristig lieferbar

Artikelnummer	Höhe	Masche	Draht Ø	Rolle	Preis/Lfm
109.530	500 mm	50 mm	2,2 mm	25 m	Fr.4.00
109.531	600 mm	50 mm	2,2 mm	25 m	Fr. 4.60
109.532	700 mm	50 mm	2,2 mm	25 m	Fr. 5.35
109.533	800 mm	50 mm	2,2 mm	25 m	Fr. 5.95
109.534	900 mm	50 mm	2,2 mm	25 m	Fr. 6.60
DV2.21000	1000 mm	50 mm	2,2 mm	25 m	Fr. 7.20
109.536	1200 mm	50 mm	2,2 mm	25 m	Fr. 8.60
109.537	1500 mm	50 mm <td 2,2 mm	25 m	Fr. 10.75	
109.538	1800 mm	50 mm	2,2 mm	25 m	Fr. 12.95
109.539	2000 mm	50 mm	2,2 mm	25 m	Fr. 14.40

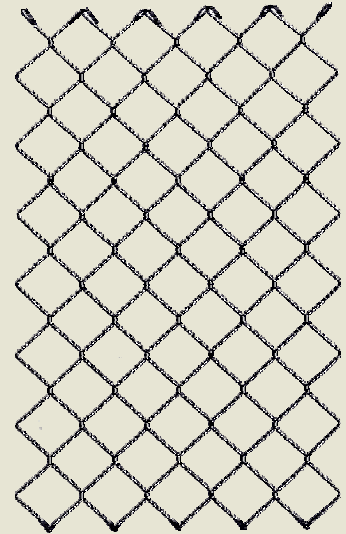

Zuschlag: Fr. 30.00 netto für jede angebrochene Originalrolle.

Artikelnummer	Höhe	Masche	Draht Ø	Rolle	Preis/Lfm
110.600	500 mm	50 mm	2,5 mm	25 m	Fr. 4.65
110.610	600 mm	50 mm	2,5 mm	25 m	Fr. 5.50
110.620	700 mm	50 mm	2,5 mm	25 m	Fr. 6.20
110.630	800 mm	50 mm	2,5 mm	25 m	Fr. 6.95
110.640	900 mm	50 mm	2,5 mm	25 m	Fr. 7.80
110.650	1000 mm	50 mm	2,5 mm	25 m	Fr. 8.55
110.660	1200 mm	50 mm	2,5 mm	25 m	Fr. 10.20
110.670	1500 mm	50 mm	2,5 mm	25 m	Fr. 12.80
110.680	1800 mm	50 mm	2,5 mm	25 m	Fr. 15.30
110.690	2000 mm	50 mm	2,5 mm	25 m	Fr. 17.00
110.692	2500 mm	50 mm	2,5 mm	20 m	Fr. 21.65

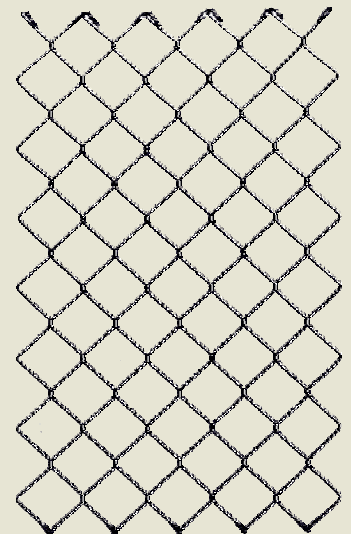

Zuschlag: Fr. 30.00 netto für jede angebrochene Originalrolle.

Artikelnummer	Höhe	Masche	Draht Ø	Rolle	Preis/Lfm
110.750	1000 mm	50 mm	2,8 mm	25 m	Fr. 12.65
110.760	1200 mm	50 mm	2,8 mm	25 m	Fr. 15.15
110.770	1500 mm	50 mm	2,8 mm	25 m	Fr. 18.75
110.780	1800 mm	50 mm	2,8 mm	25 m	Fr. 22.70
110.790	2000 mm	50 mm	2,8 mm	25 m	Fr. 25.10



Diagonalgeflecht schwarz plastifiziert

Kunststoffgesintert, mit verzinktem Kerndraht RAL 9005 für solide Einzäunungen von langer Lebensdauer, weil vor Rostanfall dauernd geschützt. **Rollen von 25 m**

Standardabmessungen
ab Lager oder kurzfristig lieferbar.

Artikelnummer	Höhe	Masche	Draht Ø	Rolle	Preis/Lfm
121.130	800 mm	50 mm	2.3/2.8 mm	25 m	Fr. 10.55
121.150	1000 mm	50 mm	2.3/2.8 mm	25 m	Fr. 12.90
121.160	1200 mm	50 mm	2.3/2.8 mm	25 m	Fr. 15.35
121.170	1500 mm	50 mm	2.3/2.8 mm	25 m	Fr. 19.20
121.180	1800 mm	50 mm	2.3/2.8 mm	25 m	Fr. 23.00
121.190	2000 mm	50 mm	2.3/2.8 mm	25 m	Fr. 25.50

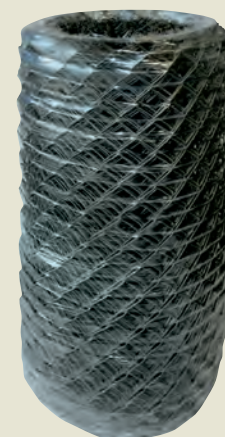
schwarz

Diagonalgeflecht grün plastifiziert

kunststoffgesintert, Kerndraht verzinkt
Farbe RAL 6005

Artikelnummer	Höhe	Masche	Draht Ø	Rolle	Preis/Lfm
114.200	500 mm	50 mm	2.3/2.8 mm	25 m	Fr. 7.05
114.210	600 mm	50 mm	2.3/2.8 mm	25 m	Fr. 8.35
114.220	700 mm	50 mm	2.3/2.8 mm	25 m	Fr. 9.40
114.230	800 mm	50 mm	2.3/2.8 mm	25 m	Fr. 10.55
114.240	900 mm	50 mm	2.3/2.8 mm	25 m	Fr. 11.70
114.250	1000 mm	50 mm	2.3/2.8 mm	25 m	Fr. 12.90
114.260	1200 mm	50 mm	2.3/2.8 mm	25 m	Fr. 15.35
114.470	1500 mm	50 mm	2.3/2.8 mm	25 m	Fr. 19.20
114.280	1800 mm	50 mm	2.3/2.8 mm	25 m	Fr. 23.00
114.290	2000 mm	50 mm	2.3/2.8 mm	25 m	Fr. 25.50

grün-plastifiziert



Zuschlag: Fr. 30.00 netto für jede angebrochene Originalrolle.

Diagonalgeflecht anthrazit plastifiziert

Standardabmessungen
ab Lager oder kurzfristig lieferbar.

Kunststoffgesintert, mit verzinktem Kerndraht RAL 7016 für solide Einzäunungen von langer Lebensdauer, weil vor Rostanfall dauernd geschützt. **Rollen von 25 m**

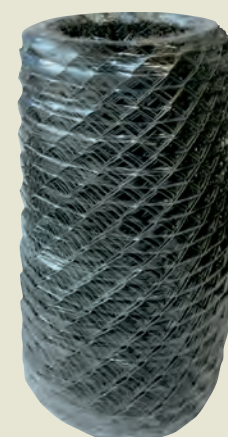
Artikelnummer	Höhe	Masche	Draht Ø	Rolle	Preis/Lfm
121.100	500 mm	50 mm	2.3/2.8 mm	25 m	Fr. 7.05
121.110	600 mm	50 mm	2.3/2.8 mm	25 m	Fr. 8.35
121.120	700 mm	50 mm	2.3/2.8 mm	25 m	Fr. 9.40
121.130	800 mm	50 mm	2.3/2.8 mm	25 m	Fr. 10.55
121.140	900 mm	50 mm	2.3/2.8 mm	25 m	Fr. 11.70
121.150	1000 mm	50 mm	2.3/2.8 mm	25 m	Fr. 12.90
128.160	1200 mm	50 mm	2.3/2.8 mm	25 m	Fr. 15.35
121.170	1500 mm	50 mm	2.3/2.8 mm	25 m	Fr. 19.20
121.180	1800 mm	50 mm	2.3/2.8 mm	25 m	Fr. 23.00
121.190	2000 mm	50 mm	2.3/2.8 mm	25 m	Fr. 25.50

anthrazit

Knotengitter Ursus leicht aus starkverzinktem Draht

für Schafe, Obstanlagen und Geflügel, als Wildschutz und für leichte Zäune.

Randdrähte (oberster und unterster Längsdraht)	Ø 2.45 mm
übrige Drähte	Ø 1.90 mm
Abstand der Querdrähte	15 cm
Abstand der Längsdrähte	gemäss Abbildung
Zugfestigkeit der Randdrähte	650/850 N/mm ²
Zugfestigkeit der übrigen Längsdrähte	700/900 N/mm ²
Zugfestigkeit der Querdrähte	400/550 N/mm ²

Beachten Sie die hohe Zugfestigkeit der Horizontaldrähte!



Artikelnummer	Höhe	Typ	Längsdrähte	Rolle	Preis/Lfm
210.086	80 cm	80/6	6	50 m	Fr. 3.20
210.020	100 cm	100/8	8	50 m	Fr. 3.35
210.116	100 cm	100/16	16	50 m	Fr. 5.60
210.131	130 cm	130/11	11	50 m	Fr. 4.35
210.138	130 cm	130/18	18	50 m	Fr. 7.70
KLB145	145 cm	145/19	19	50 m	Fr. 8.25
210.222	200 cm	200/22	22	50 m	Fr. 9.95

Es sind nur ganze Rollen lieferbar, keine Abschnitte

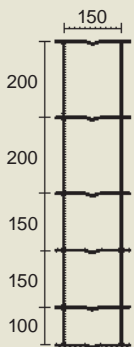

**Höhe 80cm
Typ 80/6**

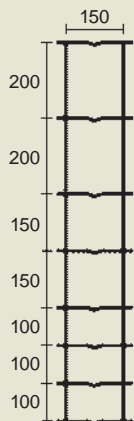

**Höhe 100cm
Typ 100/8**

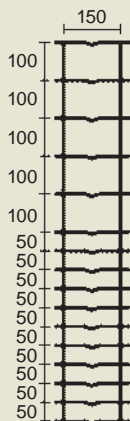

**Höhe 100 cm
Typ 100/16**

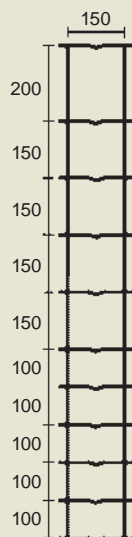

**Höhe 130 cm
Typ 130/11**

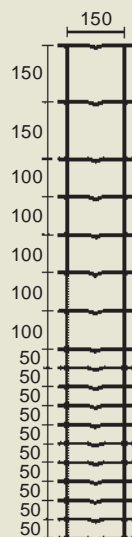

**Höhe 130 cm
Typ 130/18**

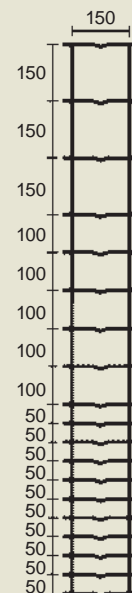

**Höhe 145 cm
Typ 145/19**

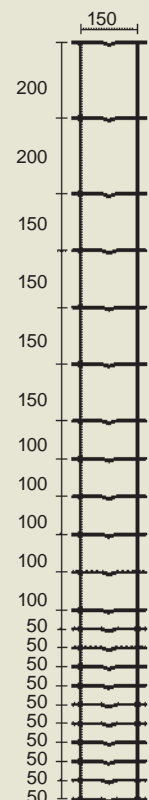

**Höhe 200 cm
Typ 200/22**



Knotengitter Ursus AS Trigalv

geeignet für Wildschutzzäune an Autobahnen, für Wildparks, zoologische Gärten usw.

Abstand der Querdrähte	15 cm
Abstand der Längsdrähte	gemäss Abbildung
Zugfestigkeit der Randdrähte	1150/1350 N/mm ²
Zugfestigkeit der übrigen Längsdrähte	1200/1400 N/mm ²
Zugfestigkeit der Querdrähte	400/550 N/mm ²

**Beachten Sie die hohe
Zugfestigkeit der
Horizontaldrähte!**

Artikelnummer	Höhe	Typ	Längsdrähte	Rolle	Preis/Lfm
213.160	160 cm	160/23 MEDIUM	23	50 m	Fr. 10.15
213.180	200 cm	200/25 MEDIUM	25	50 m	Fr. 11.00
213.140	200 cm	200/17 SUPER	17	50 m	Fr. 14.20

Rollen von 50 Meter

Es werden keine Abschnitte geliefert

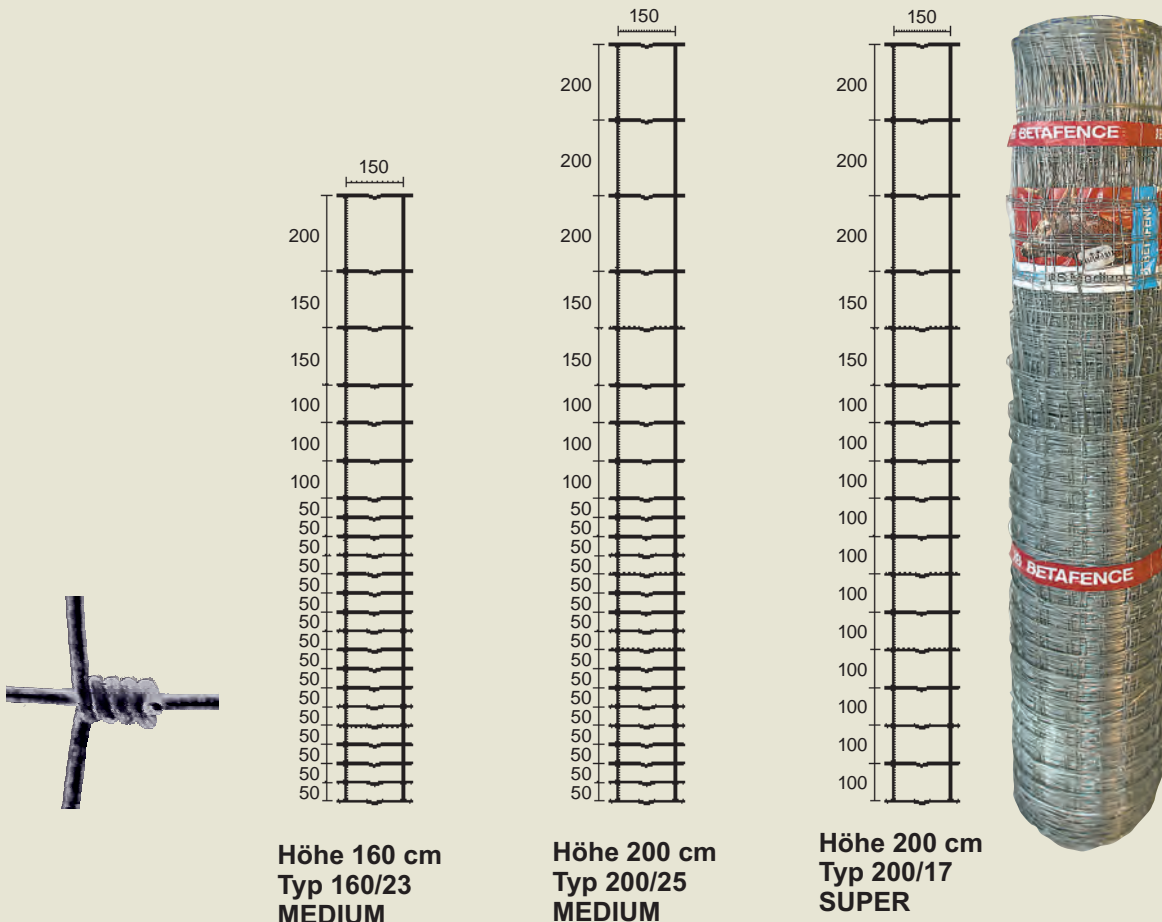

Höhe 160 cm
Typ 160/23
MEDIUM

Höhe 200 cm
Typ 200/25
MEDIUM

Höhe 200 cm
Typ 200/17
SUPER

Kopf- u. Fussdrähte Ø 2.5 mm

Ø 2.5 mm

Ø 3.0 mm

übrige Drähte Ø 2.0 mm

Ø 2.0 mm

Ø 2.5 mm

Knotengitter Ursus schwer Zincalu Super

optimal in Ausführung und Qualität

Randdrähte (oberster und unterster Längsdraht)	Ø 3.70 mm
übrige Drähte	Ø 3.00 mm
Abstand der Querdrähte	15 cm
Abstand der Längsdrähte	gemäss Abbildung
Zugfestigkeit der Randdrähte	550/750 N/mm ²
Zugfestigkeit der übrigen Längsdrähte	600/800 N/mm ²
Zugfestigkeit der Querdrähte	600/800 N/mm ²

Beachten Sie die hohe Zugfestigkeit der Horizontaldrähte!

Artikelnummer	Höhe	Typ	Längsdrähte	Rolle	Preis/Lfm
217.020	80 cm	80/8	8	50 m	Fr. 9.70
217.050	100 cm	100/6	6	50 m	Fr. 8.65
217.052	100 cm	100/10	10	50 m	Fr. 11.60
217.060	120 cm	120/7	7	50 m	Fr. 10.20
217.062	120 cm	120/11	11	50 m	Fr. 13.10
217.070	140 cm	140/12	12	50 m	Fr. 14.40
217.081	180 cm	180/14	14	50 m	Fr. 14.60
217.091	200 cm	200/15	15	50 m	Fr. 15.80



Es sind nur ganze Rollen lieferbar, keine Abschnitte.

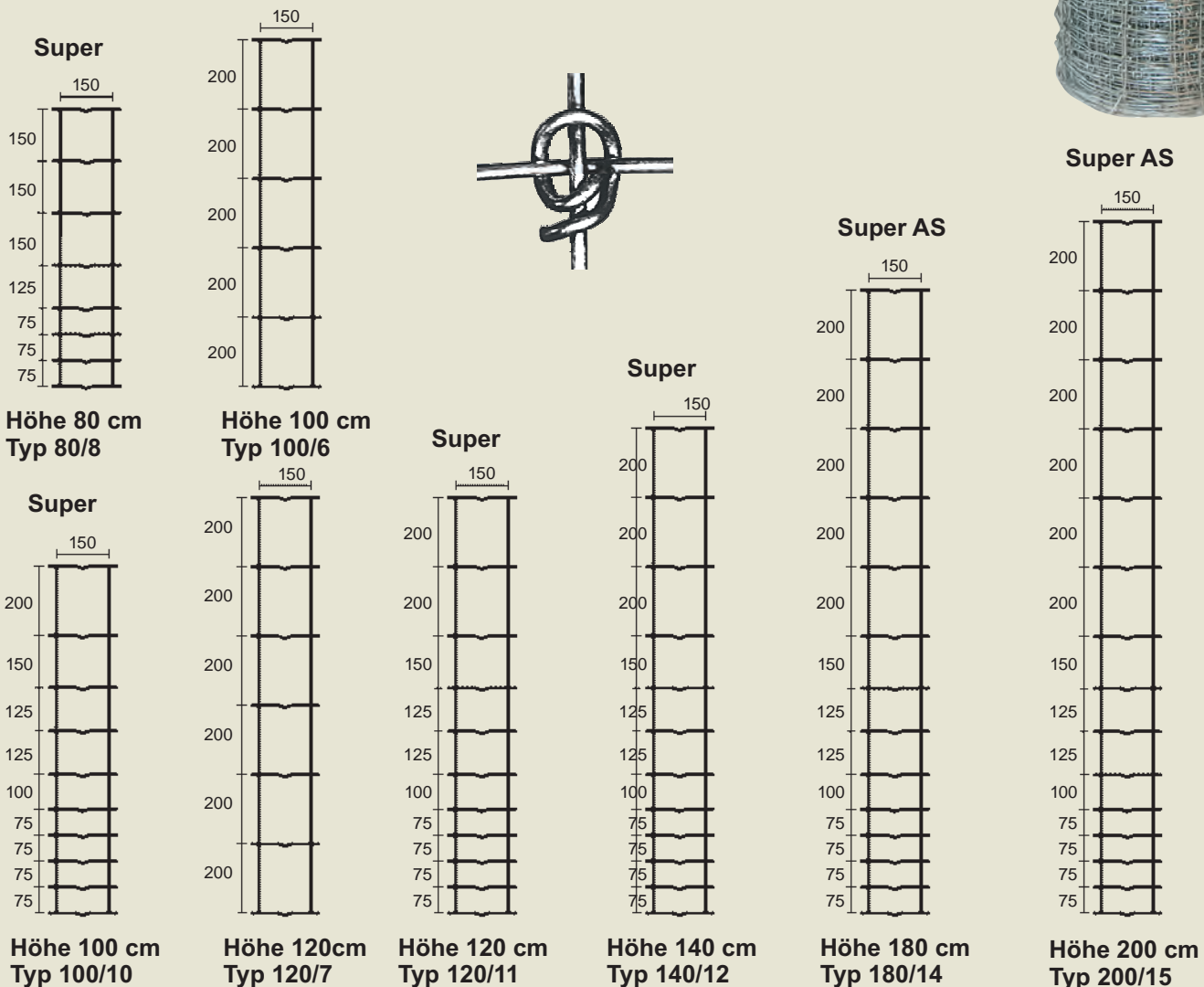

Rohrpfosten feuerverzinkt (schwere Ausführung)

mit Rohrkappe Aluminium, rostfreien Schlaufen und Schrauben

Rohrwandstärke: 2,65 mm bei Ø 33 mm	2,90 mm bei Ø 48 mm	3,65 mm bei Ø 76 mm
2,65 mm bei Ø 42 mm	2,90 mm bei Ø 60 mm	



Artikelnummer	Zaunhöhe	Pfostenlänge	Rohr Ø	Schlaufen + Schrauben	Preis/Stück
410.109	50 cm	90 cm	33 mm	2	Fr. 26.55
410.110	60 cm	100 cm	33 mm	2	Fr. 30.00
410.111	70 cm	110 cm	33 mm	3	Fr. 31.20
410.112	80 cm	120 cm	33 mm	3	Fr. 33.50
410.113	90 cm	130 cm	33 mm	3	Fr. 34.65
410.115	100 cm	150 cm	33 mm	3	Fr. 36.95
410.117	120 cm	170 cm	33 mm	4	Fr. 41.60
410.209	50 cm	90 cm	42 mm	2	Fr. 31.20
410.210	60 cm	100 cm	42 mm	3	Fr. 34.65
410.211	70 cm	110 cm	42 mm	3	Fr. 36.95
410.212	80 cm	120 cm	42 mm	3	Fr. 38.10
410.213	90 cm	130 cm	42 mm	3	Fr. 40.40
410.215	100 cm	150 cm	42 mm	3	Fr. 43.90
410.217	120 cm	170 cm	42 mm	4	Fr. 48.50
410.220	150 cm	200 cm	42 mm	4	Fr. 53.15
410.223	180 cm	230 cm	42 mm	5	Fr. 60.05
410.225	200 cm	250 cm	42 mm	5	Fr. 63.50
410.312	80 cm	120 cm	48 mm	3	Fr. 43.90
410.313	90 cm	130 cm	48 mm	3	Fr. 47.40
410.315	100 cm	150 cm	48 mm	3	Fr. 49.65
410.317	120 cm	170 cm	48 mm	4	Fr. 59.45
410.320	150 cm	200 cm	48 mm	4	Fr. 62.35
410.323	180 cm	230 cm	48 mm	5	Fr. 70.45
410.325	200 cm	250 cm	48 mm	5	Fr. 74.90
410.330	250 cm	300 cm	48 mm	6	Fr. 91.25
410.335	300 cm	350 cm	48 mm	7	Fr. 105.10

Rohrkappen in Kunststoff (Polyamid 6)

Artikelnummer	Farbe	für Pfosten Ø	Preis/Stück
608.133 608.233	grau grün	Ø 33 mm	Fr. 1.45
608.142 608.242	grau grün	Ø 42 mm	Fr. 1.55
608.148 608.248	grau grün	Ø 48 mm	Fr. 1.80
608.160 608.260	grau grün	Ø 60 mm	Fr. 2.30
608.176 608.276	grau grün	Ø 76 mm	Fr. 3.30
608.189 608.289	grau grün	Ø 89 mm	Fr. 5.40



Rohrpfosten feuerverzinkt (schwere Ausführung)

mit Rohrkappe Aluminium, rostfreien Schlaufen und Schrauben

Rohrwandstärke: 2,65 mm bei Ø 33 mm 2,90 mm bei Ø 48 mm 3,65 mm bei Ø 76 mm
2,65 mm bei Ø 42 mm 2,90 mm bei Ø 60 mm

Artikelnummer	Zaunhöhe	Pfostenlänge	Rohr Ø	Schlaufen + Schrauben	Preis/Stück
410.412	80 cm	120 cm	60 mm	3	Fr. 50.80
410.413	90 cm	130 cm	60 mm	3	Fr. 54.30
410.415	100 cm	150 cm	60 mm	3	Fr. 58.90
410.417	120 cm	170 cm	60 mm	4	Fr. 65.85
410.420	150 cm	200 cm	60 mm	4	Fr. 73.90
410.423	180 cm	230 cm	60 mm	5	Fr. 82.00
410.425	200 cm	250 cm	60 mm	5	Fr. 87.80
410.430	250 cm	300 cm	60 mm	6	Fr. 107.40
410.435	300 cm	350 cm	60 mm	7	Fr. 123.60
410.445	400cm	460 cm	60 mm	9	Fr. 155.60
410.456	500 cm	560 cm	60 mm	10	Fr. 189.40
410.466	600 cm	680 cm	60 mm	12	Fr. 218.30
410.512	80 cm	120 cm	76 mm	3	Fr. 70.45
410.515	100 cm	150 cm	76 mm	3	Fr. 87.80
410.517	120 cm	170 cm	76 mm	4	Fr. 98.15
410.520	150 cm	200 cm	76 mm	4	Fr. 110.90
410.523	180 cm	230 cm	76 mm	5	Fr. 124.70
410.525	200 cm	250 cm	76 mm	5	Fr. 132.80
410.530	250 cm	300 cm	76 mm	6	Fr. 160.55
410.535	300 cm	350 cm	76 mm	7	Fr. 183.65
410.545	400 cm	460 cm	76 mm	9	Fr. 233.30
410.556	500 cm	560 cm	76 mm	10	Fr. 281.80
410.566	600 cm	680 cm	76 mm	10	Fr. 329.15



Rohrpfosten und Rohrstreben

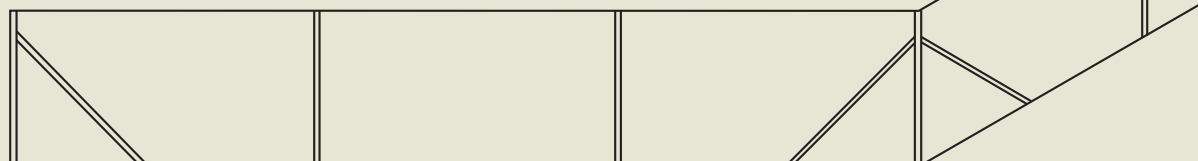

Endpfosten
benötigt eine Strebe

Zwischenpfosten

Eckpfosten
benötigt zwei Streben

Für End- und Eckpfosten ist der Durchmesser grösser als bei den Zwischenpfosten.

**Beispiel: Zaunhöhe 100 cm = Anfang- und Eckpfosten Ø 48 mm - Zwischenpfosten Ø 42 mm
Streben Ø 33 mm**

Pfostenabstand bei Diagonalgeflechte 250 cm und für Knotengitter 3 bis 4 Meter.

Bei der Bestellungen bitte den Geflechtstyp vermerken, wegen den Pfosten betreffend Bohrung.

Rohrstreben feuerverzinkt (schwere Ausführung)

mit Alu-Strebenspitze

Rohrwandstärke: 2,65 mm bei Ø 42 mm
2,65 mm bei Ø 33 mm

Artikelnummer	Zaunhöhe	Strebenlänge	Rohr Ø	Preis / Stück
411.107	50 cm	75 cm	33 mm	Fr. 22.00
411.109	60 cm	90 cm	33 mm	Fr. 24.25
411.110	70 cm	105 cm	33 mm	Fr. 25.40
411.112	80 cm	120 cm	33 mm	Fr. 27.70
411.113	90 cm	130 cm	33 mm	Fr. 28.90
411.114	100 cm	140 cm	33 mm	Fr. 30.00
411.116	120 cm	160 cm	33 mm	Fr. 32.35
411.120	150 cm	200 cm	33 mm	Fr. 38.10
411.214	100 cm	140 cm	42 mm	Fr. 35.80
411.216	120 cm	160 cm	42 mm	Fr. 39.25
411.220	150 cm	200 cm	42 mm	Fr. 46.20
411.223	180 cm	230 cm	42 mm	Fr. 50.80
411.225	200 cm	250 cm	42 mm	Fr. 54.30
411.330	250 cm	300 cm	42 mm	Fr. 75.05
411.335	300 cm	350 cm	42 mm	Fr. 85.45
411.340	400 cm	450 cm	42 mm	Fr. 105.10



Streben- und Traversenspitzen Aluminium

Strebenspitzen Aluminium

Artikelnummer	für Pfosten Ø	Preis/Stück
620.033	Ø 33 mm	Fr. 3.10
620.042	Ø 42 mm	Fr. 3.30
620.048	Ø 48 mm	Fr. 4.05
620.060	Ø 60 mm	Fr. 5.60



Traversenspitzen Aluminium

Artikelnummer	für Pfosten Ø	Preis/Stück
623.033	Ø 33 mm	Fr. 3.10
623.042	Ø 42 mm	Fr. 3.50
623.048	Ø 48 mm	Fr. 5.00
623.060	Ø 60 mm	Fr. 6.80



Rohr feuerverzinkt mittel schwer

Artikelnummer	Rohr Länge	Rohr Ø mm	Wandstärke	Preis/Laufmeter
409.000	6000 mm	Ø 33 mm	3.25 mm	Fr. 10.95
412.000	6000 mm	Ø 42 mm	3.25 mm	Fr. 11.40
412.100	6000 mm	Ø 48 mm	3.25 mm	Fr. 16.15
412.200	6000 mm	Ø 60 mm	3.65 mm	Fr. 19.00
412.300	6000 mm	Ø 76 mm	3.65 mm	Fr. 26.00
412.400	6000 mm	Ø 90 mm	4.05 mm	Fr. 39.00

Rohrpfosten beschichtet (schwere Ausführung)

Farbe grün RAL 6005 / schwarz RAL 9005 / anthrazit RAL 7016

Innen und aussen feuerverzinkt, aussen beschichtet; mit Rohrkappe Aluminium, rostfreien Schlaufen und Schrauben.

Rohrwandstärke:	2,60 mm bei Ø 33 mm	2,90 mm bei Ø 48 mm	3,60 mm bei Ø 76 mm
	2,60 mm bei Ø 42 mm	2,90 mm bei Ø 60 mm	

Art.Nr. grün	Art.Nr. schwarz	Art.Nr. anthrazit	Zaun- höhe	Pfosten länge	Rohr Ø	Schlaufen + Schrauben	Preis/Stück
414.109	408.109	422.109	50 cm	90 cm	33 mm	2	Fr. 41.60
414.110	408.110	422.110	60 cm	100 cm	33 mm	2	Fr. 47.35
414.111	408.111	422.111	70 cm	110 cm	33 mm	3	Fr. 49.65
414.112	408.112	422.112	80 cm	120 cm	33 mm	3	Fr. 51.95
414.113	408.113	422.113	90 cm	130 cm	33 mm	3	Fr. 54.30
414.115	408.115	422.115	100 cm	150 cm	33 mm	3	Fr. 56.60
414.117	408.117	422.117	120 cm	170 cm	33 mm	4	Fr. 65.85

414.209	408.209	422.209	50 cm	90 cm	42 mm	2	Fr. 48.50
414.210	408.210	422.210	60 cm	100 cm	42 mm	2	Fr. 54.30
414.211	408.211	422.211	70 cm	110 cm	42 mm	3	Fr. 57.75
414.212	408.212	422.212	80 cm	120 cm	42 mm	3	Fr. 60.05
414.213	408.213	422.213	90 cm	130 cm	42 mm	3	Fr. 63.50
414.215	408.215	422.215	100 cm	150 cm	42 mm	3	Fr. 69.30
414.217	408.217	422.217	120 cm	170 cm	42 mm	4	Fr. 77.40
414.220	408.220	422.220	150 cm	200 cm	42 mm	4	Fr. 87.80
414.223	408.223	422.223	180 cm	230 cm	42 mm	5	Fr. 98.15
414.225	408.225	422.225	200 cm	250 cm	42 mm	5	Fr. 105.10

414.312	408.312	422.312	80 cm	120 cm	48 mm	3	Fr. 69.30
414.313	408.313	422.313	90 cm	130 cm	48 mm	3	Fr. 72.75
414.315	408.315	422.315	100 cm	150 cm	48 mm	3	Fr. 80.85
414.317	408.317	422.317	120 cm	170 cm	48 mm	4	Fr. 88.95
414.320	408.320	422.320	150 cm	200 cm	48 mm	4	Fr. 101.65
414.323	408.323	422.323	180 cm	230 cm	48 mm	5	Fr. 114.35
414.325	408.325	422.325	200 cm	250 cm	48 mm	5	Fr. 122.45
414.330	408.330	422.330	250 cm	300 cm	48 mm	6	Fr. 149.00
414.335	408.335	422.335	300 cm	350 cm	48 mm	7	Fr. 170.95
414.346	408.346	422.346	400 cm	460 cm	48 mm	9	Fr. 218.30

414.412	408.412	422.412	80 cm	120 cm	60 mm	3	Fr. 82.00
414.413	408.413	422.413	90 cm	130 cm	60 mm	3	Fr. 86.60
414.415	408.415	422.415	100 cm	150 cm	60 mm	3	Fr. 95.85
414.417	408.417	422.417	120 cm	170 cm	60 mm	4	Fr. 106.25
414.420	408.420	422.420	150 cm	200 cm	60 mm	4	Fr. 121.25
414.423	408.423	422.423	180 cm	230 cm	60 mm	5	Fr. 136.30
414.425	408.425	422.425	200 cm	250 cm	60 mm	5	Fr. 146.70
414.430	408.430	422.430	250 cm	300 cm	60mm	6	Fr. 176.70
414.435	408.435	422.435	300 cm	350 cm	60 mm	7	Fr. 204.40
414.446	408.446	422.446	400 cm	460 cm	60 mm	9	Fr. 267.15



Rohrstreben beschichtet (schwere Ausführung)

Farbe grün RAL 6005 / schwarz RAL 9005 / anthrazit RAL 7016

Innen und aussen feuerverzinkt, aussen beschichtet; mit Alu- Strebenspitze, rostfreien Schlaufen und Schrauben.

Rohrwandstärke: 2,60 mm bei Ø 33 mm
2,60 mm bei Ø 42 mm

Art.Nr. grün	Art.Nr. schwarz	Art.Nr. anthrazit	Zaunhöhe	Rohrstreben	Rohr Ø	Preis/Stück
415.107	415.107	415.107	50 cm	75 cm	33 mm	Fr. 35.80
415.109	415.109	415.109	60 cm	90 cm	33 mm	Fr. 39.25
415.110	415.110	415.110	70 cm	105 cm	33 mm	Fr. 43.90
415.112	415.112	415.112	80 cm	120 cm	33 mm	Fr. 47.35
415.113	415.113	415.113	90 cm	130 cm	33 mm	Fr. 49.65
415.114	415.114	415.114	100 cm	140 cm	33 mm	Fr. 52.00
415.116	415.116	415.116	120 cm	160 cm	33 mm	Fr. 56.60
415.120	415.120	415.120	150 cm	200 cm	33 mm	Fr. 67.00
415.214	415.214	415.214	100 cm	140 cm	42 mm	Fr. 61.20
415.216	415.216	415.216	120 cm	160 cm	42 mm	Fr. 68.15
415.220	415.220	415.220	150 cm	200 cm	42 mm	Fr. 79.70
415.223	415.223	415.223	180 cm	230 cm	42 mm	Fr. 88.95
415.225	415.225	415.225	200 cm	250 cm	42 mm	Fr. 94.70
415.330	415.330	415.330	250 cm	300 cm	48 mm	Fr. 131.70
415.335	415.335	415.335	300 cm	350 cm	48 mm	Fr. 151.30
415.340	415.340	415.340	400 cm	450 cm	48 mm	Fr. 187.10



Strebenspitzen Aluminium beschichtet

Artikelnummer grün	Artikelnummer schwarz	Artikelnummer anthrazit	für Pfosten Ø	Preis/Stück
620.133	620.133	620.133	Ø 33 mm	Fr. 8.75
620.142	620.142	620.142	Ø 42 mm	Fr. 9.15
620.148	620.148	620.148	Ø 48 mm	Fr. 10.65
620.160	620.160	620.160	Ø 60 mm	Fr. 12.95



Traversenspitzen Aluminium beschichtet

Artikelnummer grün	Artikelnummer schwarz	Artikelnummer anthrazit	für Pfosten Ø	Preis/Stück
623.133	623.233	623.333	Ø 33 mm	Fr. 8.90
623.142	623.242	623.342	Ø 42 mm	Fr. 10.20
623.148	623.248	623.348	Ø 48 mm	Fr. 11.60
623.160	623.260	623.360	Ø 60 mm	Fr. 12.95



Rohrpfosten auf Fussplatte, feuerverzinkt (schwere Ausführung)

mit Rohrkappe Aluminium, rostfreien Schlaufen und Schrauben

Rohrwandstärke: 2,60 mm bei Ø 42 mm 2,90 mm bei Ø 48 mm
2,90 mm bei Ø 60 mm

Artikelnummer	Zaunhöhe	Pfostenlänge	Rohr Ø	Schlaufen + Schrauben	Preis/Stück
412.205	50 cm	55 cm	42 mm	2	Fr. 63.50
412.206	60 cm	65 cm	42 mm	2	Fr. 69.00
412.207	70 cm	75 cm	42 mm	3	Fr. 71.30
412.208	80 cm	85 cm	42 mm	3	Fr. 73.60
412.209	90 cm	95 cm	42 mm	3	Fr. 77.00
412.210	100 cm	105 cm	42 mm	3	Fr. 80.50
412.212	120 cm	125 cm	42 mm	4	Fr. 87.40
412.308	80 cm	85 cm	48 mm	3	Fr. 76.65
412.309	90 cm	95 cm	48 mm	3	Fr. 87.40
412.310	100 cm	105 cm	48 mm	3	Fr. 90.85
412.312	120 cm	125 cm	48 mm	4	Fr. 100.05
412.315	150 cm	155 cm	48 mm	4	Fr. 110.40
412.318	180 cm	185 cm	48 mm	5	Fr. 121.90
412.320	200 cm	205 cm	48 mm	5	Fr. 128.80
412.410	100 cm	105 cm	60 mm	3	Fr. 123.05
412.412	120 cm	125 cm	60 mm	4	Fr. 133.40
412.415	150 cm	155 cm	60 mm	4	Fr. 147.20
412.418	180 cm	185 cm	60 mm	5	Fr. 162.15
412.420	200 cm	205 cm	60 mm	5	Fr. 171.35



Platte 10x10 cm
4 Löcher Ø
12mm

Rohrkappen Aluminium

Artikelnummer	für Pfosten Ø	Preis/Stück
610.033	Ø 33 mm	Fr. 0.85
610.042	Ø 42 mm	Fr. 0.95
610.048	Ø 48 mm	Fr. 1.05
610.060	Ø 60 mm	Fr. 1.60
610.076	Ø 76 mm	Fr. 2.00
610.089	Ø 89 mm	Fr. 3.20



Rohrkappen grün RAL 6005, schwarz RAL 9005, anthrazit RAL 7016 lackiert

Artikelnummer grün	Artikelnummer schwarz	Artikelnummer anthrazit	für Pfosten Ø	Preis/Stück
610.133	610.233	610.333	Ø 33 mm	Fr. 3.80
610.142	610.242	610.342	Ø 42 mm	Fr. 3.90
610.148	610.248	610.348	Ø 48 mm	Fr. 4.25
610.160	610.260	610.360	Ø 60 mm	Fr. 4.85
610.176	610.276	610.376	Ø 76 mm	Fr. 5.40
610.189	610.289	610.389	Ø 89 mm	Fr. 7.60

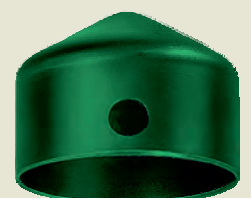

Rohrstreben auf Fussplatte, feuerverzinkt (schwere Ausführung)

mit Alu-Strebenspitze

Rohrwandstärke: 2,60 mm bei Ø 33 mm
2,60 mm bei Ø 42 mm

Artikelnummer	Zaunhöhe	Pfostenlänge	Rohr Ø	Preis / Stück
413.105	50 cm	51 cm	33 mm	Fr. 59.80
413.106	60 cm	65 cm	33 mm	Fr. 63.25
413.107	70 cm	79 cm	33 mm	Fr. 67.85
413.109	80 cm	93 cm	33 mm	Fr. 71.30
413.110	90 cm	107 cm	33 mm	Fr. 74.75
413.112	100 cm	122 cm	33 mm	Fr. 79.35
413.114	120 cm	139 cm	33 mm	Fr. 86.25
413.218	150 cm	182 cm	42 mm	Fr. 102.35
413.222	180 cm	209 cm	42 mm	Fr. 125.25
413.223	200 cm	238 cm	42 mm	Fr. 118.45

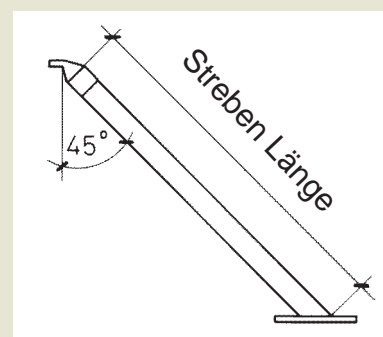

Platte 10 x 10 cm
2 Löcher Ø 12 mm

Rohrpfosten auf Fussplatte beschichtet (schwere Ausführung)

Farbe grün RAL 6005 / schwarz RAL 9005 / anthrazit RAL 7016

Innen und aussen feuerverzinkt, aussen beschichtet; mit Rohrkappe Aluminium, rostfreien Schlaufen und Schrauben

Art. Nr. grün	Art. Nr. schwarz	Art. Nr. Anthrazit	Zaunhöhe	Pfostenlänge	Rohr Ø	Schl. + Schr.	Preis/Stück
406.205	425.205	424.205	50 cm	55 cm	42 mm	2	Fr. 103.50
406.206	425.206	424.206	60 cm	65 cm	42 mm	2	Fr. 109.25
406.207	425.207	424.207	70 cm	75 cm	42 mm	3	Fr. 112.70
406.208	425.208	424.208	80 cm	85 cm	42 mm	3	Fr. 115.00
406.209	425.209	424.209	90 cm	95 cm	42 mm	3	Fr. 118.45
406.210	425.210	424.210	100 cm	105 cm	42 mm	3	Fr. 121.90
406.212	425.212	424.212	120 cm	125 cm	42 mm	4	Fr. 133.40
406.308	425.308	424.308	80 cm	85 cm	48 mm	3	Fr. 131.10
406.309	425.309	424.309	90 cm	95 cm	48 mm	3	Fr. 134.55
406.310	425.310	424.310	100 cm	105 cm	48 mm	3	Fr. 138.00
406.312	425.312	424.312	120 cm	125 cm	48 mm	4	Fr. 157.20
406.315	425.315	424.315	150 cm	155 cm	48 mm	4	Fr. 171.35
406.318	425.318	424.318	180 cm	185 cm	48 mm	5	Fr. 193.20
406.320	425.320	424.320	200 cm	205 cm	48 mm	5	Fr. 207.00
406.410	425.410	424.410	100 cm	105 cm	60 mm	3	Fr. 165.60
406.412	425.412	424.412	120 cm	125 cm	60 mm	4	Fr. 179.40
406.415	425.415	424.415	150 cm	155 cm	60 mm	4	Fr. 203.55
406.418	425.418	424.418	180 cm	185 cm	60 mm	5	Fr. 227.70
406.420	425.420	424.420	200 cm	205 cm	60 mm	5	Fr. 243.20

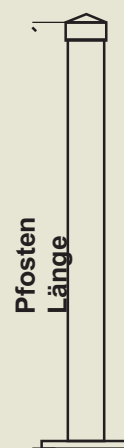

Platte 10x10
cm 4 Löcher Ø
12mm



Zubehör für Drahteinzäunung

Spanndrähte starkverzinkt (Fixgewicht)

Artikelnummer	Durchm. Ø	Ring	Länge	Preis / Ring
271.205	2,0 mm	5 kg	202 Meter	Fr. 42.00
271.255	2,5 mm	5 kg	130 Meter	Fr. 41.40
271.285	2,8 mm	5 kg	104 Meter	Fr. 41.40
271.305	3,0 mm	5 kg	90 Meter	Fr. 40.55
271.252	2,5 mm	2.5 kg	65 Meter	Fr. 23.25
271.302	3,0 mm	2.5 kg	45 Meter	Fr. 22.30

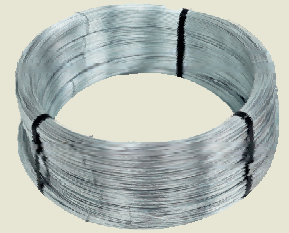

Spanndrähte rostfrei (Fixgewicht)

Zugfestigkeit 730 - 915N/mm²

Artikelnummer	Durchm. Ø	Ring	Länge	Preis / Ring
163.605	3,0 mm	5 kg	89 Meter	Fr. 148.35
163.610	3,0 mm	10 kg	178 Meter	Fr. 265.65
163.650	3,0 mm	~50 kg	~ 890 Meter	Fr. 920.00

Spanndrähte plastifiziert

(Kunststoffgesintert, Kerndraht verzinkt)

Artikelnummer	Durchm. Ø	Ring	verz.+plast.	Preis / Ring
275.175	3,0/3,5 mm	55 m	grün	Fr. 39.70
275.176	3,0/3,5 mm	110 m	grün	Fr. 73.50
275.371	3,0/3,5 mm	55 m	schwarz	Fr. 39.70
375.372	3,0/3,5 mm	110 m	schwarz	Fr. 73.50
275.471	3,0/3,5 mm	55 m	anthrazit	Fr. 39.70
275.472	3,0/3,5 mm	110 m	anthrazit	Fr. 63.50

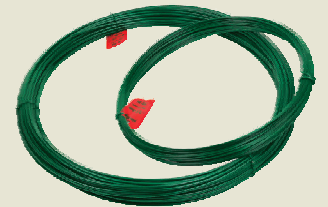

Bindeapparat PASS-FIL

Das ideale Werkzeug für Spiralbinden von Drahtgeflechten an Rahmen, Spanndrähte, Pfosten usw. Handlich und bedürfnisgerecht.

Artikel.-Nr.	Werkzeug komplett	Preis / komplett
277.016	Mit Spule von ~50 Meter rostfreier Draht 0,9 mm	Fr. 81.50



Bindedrähte auf Spule

Artikelnummer	zu PASS-FIL	Preis / Spule
277.040	rostfreier Draht 0,9 mm ~50 Meter Spule	Fr. 37.60
277.030	grün plastifiziert 0,95/1,3 mm 50 Meter Spule	Fr. 31.50
277.060	schwarz plastifiziert 0,95/1,3 mm 50 Meter Spule	Fr. 31.50
277.040	anthrazit plastifiziert 0,95/1,3 mm 50 Meter Spule	Fr. 31.50
164.128	rostfreier Draht 1,20 mm ~2240 Meter Haspel	Fr. 387.00

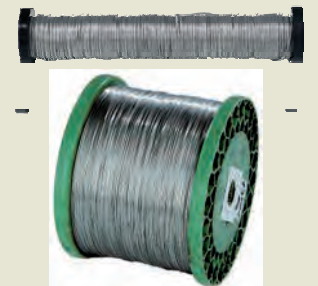

Zaunringklammern

zur Befestigung von Geflechtem an die Spanndrähte

Artikelnummer	Klammern pro Pack	Preis / Pack
295.201	Omega 20 mm 1000 Stück / Pack verzinkt	Fr. 18.50
295.203	Omega 20 mm 1000 Stück / Pack verz./grün, schwarz plast.	Fr. 31.30

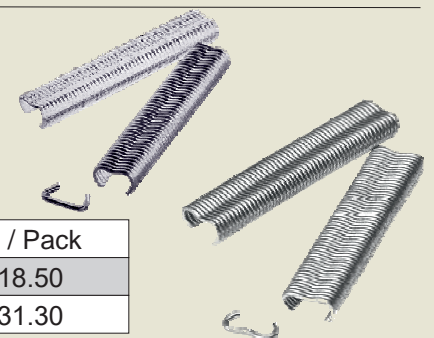



Drahtspanner

Grösse	Oberfläche	bis Draht Ø	Artikel.-Nr.	Preis/Stück	Art.-Nr.	Preis/EH50Stück
1	feuerverzinkt	2,50 mm	283.010	Fr. 1.70	283.010	Fr. 1.30
2	feuerverzinkt	3,50 mm	DSV2	Fr. 1.80	DSV2	Fr. 1.40
3	feuerverzinkt	4,50 mm	DSV	Fr. 2.40	DSV	Fr. 2.00
2	grün	3,50 mm	DSVG	Fr. 2.10	DSVG	Fr. 1.70
3	grün	4,00 mm	283.230	Fr. 3.05	283.230	Fr. 2.65
2	schwarz	3,50 mm	283.420	Fr. 2.10	283.420	Fr. 1.70
3	schwarz	4,00 mm	283.430	Fr. 3.05	283.430	Fr. 2.65
2	anthrazit	3,50 mm	283.520	Fr. 2.10	283.520	Fr. 1.70
3	anthrazit	4,00 mm	283.530	Fr. 3.05	283.30	Fr. 2.65



Spannschrauben verzinkt (nach DIN 1480)

Artikel.-Nr.	286.080	Ø 8 mm	Fr. 7.50
Artikel.-Nr.	286.100	Ø 10 mm	Fr. 10.60



Zaunringzangen mit Magazin

für Profis

Bestückung von max. 50 Klammern

Artikel.-Nr.	294.040	Baby-Graf	Omega 16/20	Fr. 25.60
Artikel.-Nr.	294.020	Major	Omega 20	Fr. 133.15

Baby-Graf

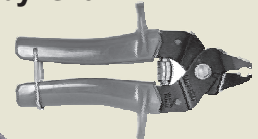

Major



Schlaufen und Schrauben mit Spitze

Artikel.-Nr.	630.200	Schlaufen rostfrei 100 Stück / Pack	Fr. 17.25
Artikel.-Nr.	632.200	Kombikopf rostfrei 100 Stück/Pack	Fr. 28.20

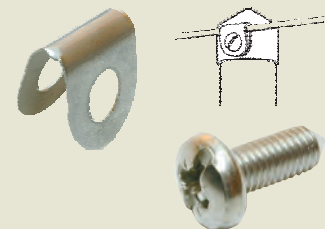

Schlüssel verzinkt zu Drahtspanner Nr. 1 - 4

Artikel.-Nr.	285.010	Schlüssel für Drahtspanner Nr. 1 - 4	Fr. 1.80
--------------	---------	--------------------------------------	----------



Agraffen verzinkt

Artikel.-Nr.	Ø + Länge	Paket	ca. Stk/kg	Pack/Preis
267.182	1.8 x 20mm	0.5 Kg	790	Fr. 20.65
267.252	2.5 x 27mm	0.5 Kg	325	Fr. 16.10
267.353	3.5 x 35mm	1.0 Kg	260	Fr. 23.50
267.404	4.0 x 40mm	1.0 Kg	152	Fr. 23.10
299.100	4.0 x 30mm	5.0 Kg	1000	Fr. 41.00



Agraffe mit Widerhaken

Zubehör für Drahteinzäunung

Bodenhülse feuerverzinkt zu Stossriegel

Artikel.-Nr.	663.010	Bodenhülse feuerverzinkt	Fr. 59.80
--------------	---------	--------------------------	-----------



Stossriegel unverzinkt für kleine zweiflügelige Türe

Artikel.-Nr.	662.010	Stossriegel unverzinkt	Fr. 71.30
--------------	---------	------------------------	-----------

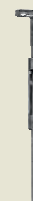

Drahtverbinder und Spanner Rapido

auch zur Verbindung und zum Spannen von Knotengitter sowie Stachel- und Litzendrähten geeignet.

Artikelnummer	Typ	Bis Draht Ø	Menge/Pack	Preis / Einheit
283.713	Standard	1,6 - 2,8 mm	1 Stück	Fr. 3.25 / Stück
283.710	Standard	1,6 - 2,8 mm	500 Stück	Fr. 1562.00/ Pack
283.717	Super	2,5 - 4,0 mm	1 Stück	Fr. 5.25/ Stück
283.714	Super	2,5 - 4,0 mm	300 Stück	Fr. 1495.00 / Pack



Hebelzange zu Drahtverbinder Rapido

Artikel.-Nr.	283.730	Hebelzange	Fr. 225.40
--------------	---------	------------	------------



Spann- und Anschlaggriff

zum Spannen von Diagonalgeflecht

Artikel.-Nr.	284.010	Set mit 2 Stück	Fr. 22.00
Artikel.-Nr.	284.011	1 Stück	Fr. 12.90



Windeisen

Artikel.-Nr.	284.020	Windeisen	Fr. 138.00
--------------	---------	-----------	------------





Stacheldrähte starkverzinkt

Artikelnummer	Draht	Stachel	Abstand	Haspel	Preis / Haspel
130.230	2,2 mm	2	80 mm	25 Meter	Fr. 35.40
130.231	2,2 mm	2	80 mm	100 Meter	Fr. 66.25
130.431	2,2 mm	4	80 mm	100 Meter	Fr. 72.50
130.432	2,2 mm	4	80 mm	250 Meter	Fr. 166.00
130.441	2,5 mm	4	80 mm	100 Meter	Fr. 81.50
130.442	2,5 mm	4	80 mm	250 Meter	Fr. 192.75

Stachel in Draht Ø 1.8mm



Stacheldraht Motto

Artikelnummer	Draht	Stachel	Abstand	Haspel	Preis / Haspel
265.100	1,7 mm	4	100 mm	100 Meter	Fr. 53.40
265.250	1,7 mm	4	100 mm	250 Meter	Fr. 112.80

Stachel in Draht Ø 1.5 mm



Litzendrähte starkverzinkt

Artikelnummer	Draht	Haspel	Preis / Haspel
131.221	2,2 mm	100 Meter	Fr. 60.25
131.222	2,2 mm	250 Meter	Fr. 132.70
131.251	2,5 mm	100 Meter	Fr. 66.70
131.252	2,5 mm	250 Meter	Fr. 161.00



Standard-Türen einflügelig, feuerverzinkt

mit Diagonalgeflecht Galfan 50x2,5mm bespannt

Rohrrahmen Ø 42 mm, Scharniere verstellbar, Öffnung max. 110°, Drückerschloss mit 3 Schlüssel oder Zylinderausschnitt und Schliesskasten - mit 2 verzinkten Rohrpfosten Ø 60 mm, ohne Streben.

Artikelnummer	Breite	Höhe	Preis/Stück
430.011	100 cm	80 cm	Fr. 948.00
430.012	100 cm	100 cm	Fr. 995.00
430.013	100 cm	120 cm	Fr. 1035.00
430.014	100 cm	150 cm	Fr. 1150.00
430.015	100 cm	180 cm	Fr. 1219.00
430.016	100 cm	200 cm	Fr. 1265.00

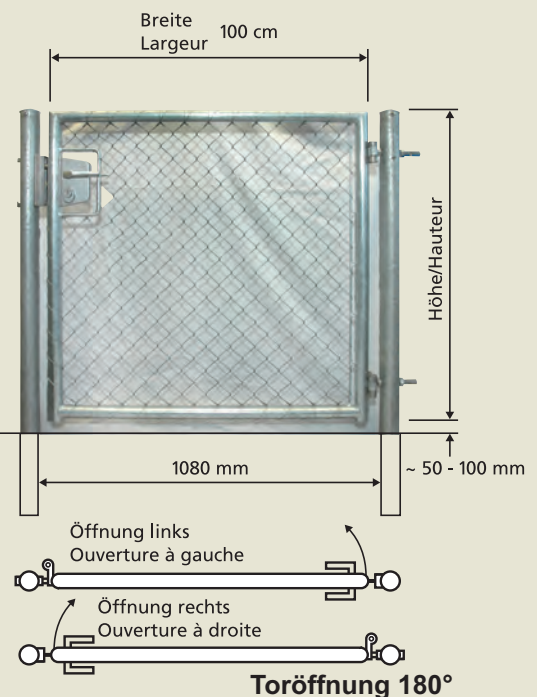

Standard-Türen einflügelig, feuerverzinkt

mit Diagonalgeflecht Galfan 50x2,5mm bespannt

Rohrrahmen Ø 42 mm, Scharniere verstellbar, Öffnung max. 110°, Drückerschloss mit 3 Schlüsseln oder Zylinderausschnitt und Schliesskasten - mit 2 verzinkten Rohrpfosten Ø 60 mm, ohne Streben.

Artikelnummer	Breite	Höhe	Preis/Stück
431.123	120 cm	80 cm	Fr. 977.00
431.125	120 cm	100 cm	Fr. 1023.00
431.126	120 cm	120 cm	Fr. 1063.00
431.127	120 cm	150 cm	Fr. 1178.00
431.128	120 cm	180 cm	Fr. 1253.00
431.129	120 cm	200 cm	Fr. 1294.00

Bei Bedarf einer 180°-Öffnung, bestellen Sie gegen Aufpreis unser austauschbares Scharnier.

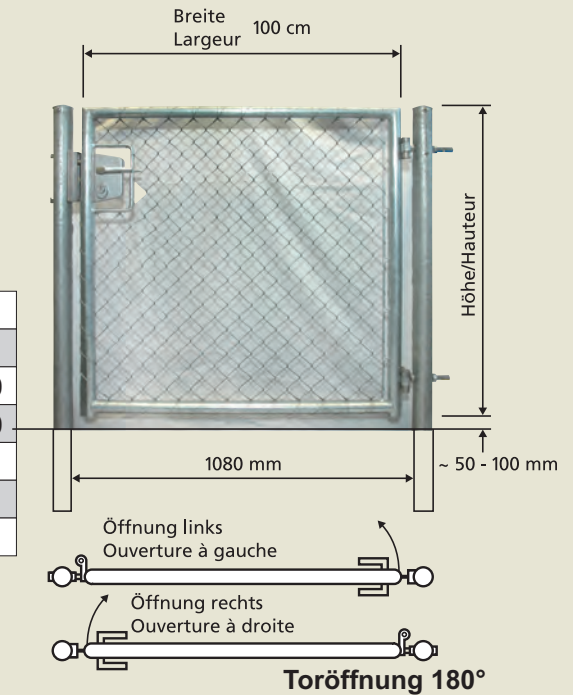

Standard-Türen zweiflügelig, feuerverzinkt

mit Diagonalgeflecht Galfan 50x2,5mm bespannt

Rohrrahmen Ø 42 mm, Stossriegel (in Rahmen laufend) und Bodenhülse, Scharniere verstellbar, Öffnung max. 110°, Drückerschloss mit Schlüssel oder Zylinderausschnitt und Schliesskasten mit 2 verzinkten Rohrpfosten Ø 76 mm, ohne Streben.

Artikelnummer	Breite	Höhe	Preis/Stück
430.021	100+200=300 cm	80 cm	Fr. 2185.00
430.022	100+200=300 cm	100 cm	Fr. 2265.00
430.023	100+200=300 cm	120 cm	Fr. 2380.00
430.024	100+200=300 cm	150 cm	Fr. 2633.00
430.025	100+200=300 cm	180 cm	Fr. 2760.00
430.026	100+200=300 cm	200 cm	Fr. 2864.00

Toröffnung 180°



Toröffnung 110°

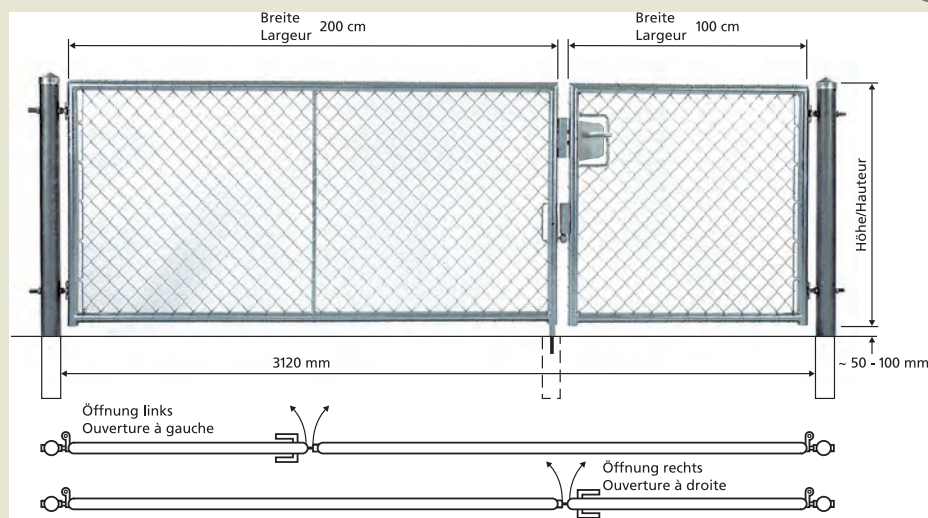
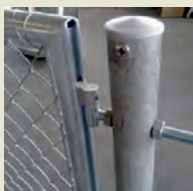



Standard-Türen beschichtet einflügelig

(Duroplex = feuerverzinkt und farbbeschichtet)

Farbe grün RAL 6005 / schwarz RAL 9005/anthrazit RAL 7016

mit plastifiziertem Diagonalgeflecht 50x2,3/2,8mm bespannt

Rohrrahmen Ø 42 mm, Scharniere verstellbar, Öffnung über 110°, Drückerschloss mit Schlüssel oder Zylinderausschnitt und Schliesskasten mit 2 verzinkten Rohrfosten Ø 60 mm, ohne Streben.

Artikelnummer	Breite	Höhe	Preis/Stück
432.011	100 cm	80 cm	Fr. 1201.00
432.012	100 cm	100 cm	Fr. 1276.00
432.013	100 cm	120 cm	Fr. 1334.00
432.314	100 cm	150 cm	Fr. 1518.00
432.015	100 cm	180 cm	Fr. 1621.00
432.016	100 cm	200 cm	Fr. 1679.00

Bei Bedarf einer 180° Öffnung, bestellen Sie gegen Aufpreis unser austauschbares Scharnier.

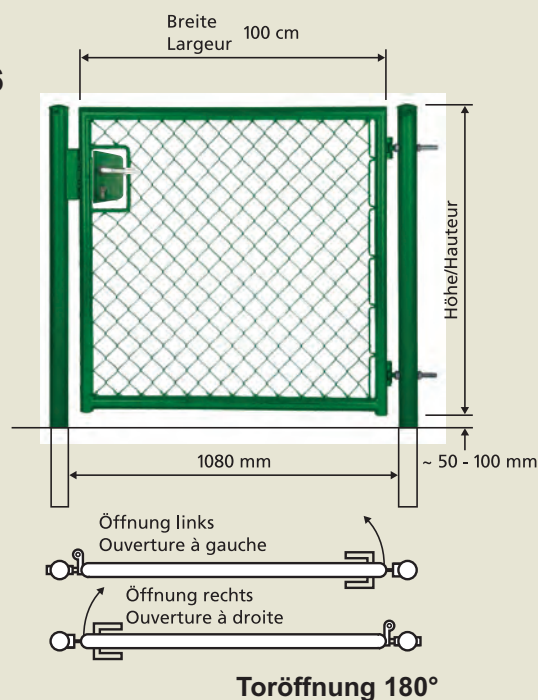

Standard-Türen zweiflügelig, grün

(Duroplex = feuerverzinkt und farbbeschichtet)

Farbe grün RAL 6005 / schwarz RAL 9005 / anthrazit RAL 7016

mit plastifiziertem Diagonalgeflecht 50x2,3/2,8mm bespannt

Rohrrahmen Ø 42 mm, Stossriegel (in Rahmen laufend) und Bodenhülse, Scharniere verstellbar, Öffnung über 110°, Drückerschloss mit 2 Schlüssel oder Zylinderausschnitt und Schliesskasten mit 2 verzinkten Rohrfosten Ø 76 mm, ohne Streben.

Artikelnummer	Breite	Höhe	Preis/Stück
432.021	100+200=300 cm	80 cm	Fr. 2702.00
432.022	100+200=300 cm	100 cm	Fr. 2829.00
432.023	100+200=300 cm	120 cm	Fr. 2978.00
432.024	100+200=300 cm	150 cm	Fr. 3381.00
432.025	100+200=300 cm	180 cm	Fr. 3565.00
432.026	100+200=300 cm	200 cm	Fr. 3692.00

Toröffnung 180°



Toröffnung 110°

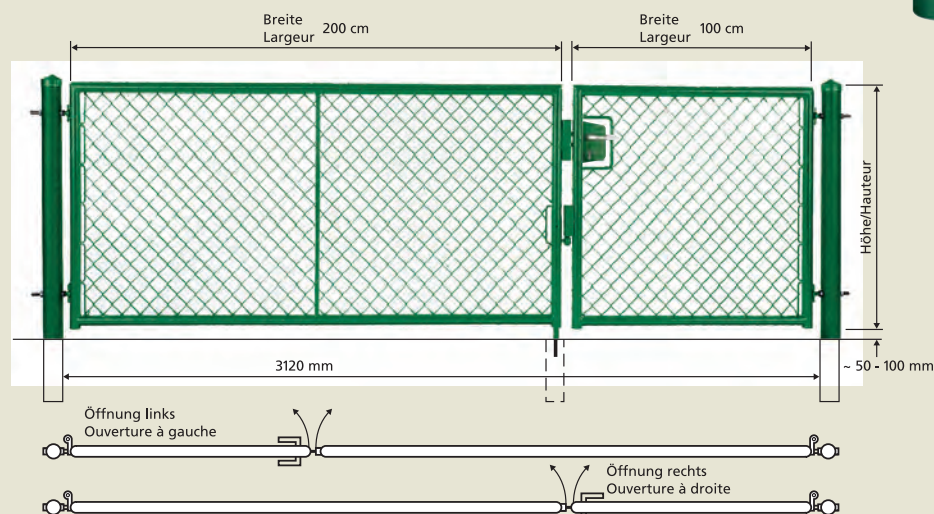
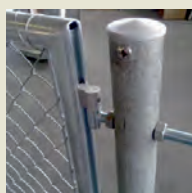

Pfosten zu Doppelstabmatten schwer

- Pfosten 60x40x2 mm feuerverzinkt EN 1461 mit Pfostenkappe mit Flachleiste 40x5 mm
- Verzinkt EN 10244-2 und pulverbeschichtet Farbe grün RAL 6005 / anthrazit RAL 7016



Art. Nr. verzinkt	Art. Nr. grün	Art. Nr. anthrazit	Zaunhöhe	Pfostenlänge	Befestigung	Preis/Stück verzinkt	Preis/Stück beschichtet
950.314	953.314	953.414	83 cm	140 cm	4	Fr. 43.00	Fr. 47.00
950.316	953.316	953.416	103 cm	160 cm	4	Fr. 49.00	Fr. 53.00
950.318	953.318	953.418	123 cm	180 cm	5	Fr. 51.00	Fr. 57.00
950.230	953.320	953.420	143 cm	200 cm	5	Fr. 57.00	Fr. 61.00
950.322	953.322	953.422	163 cm	220 cm	6	Fr. 61.00	Fr. 66.00
950.324	953.324	953.424	183 cm	240 cm	6	Fr. 65.00	Fr. 72.00
950.326	953.326	953.426	203 cm	260 cm	7	Fr. 72.00	Fr. 77.00

- Zuschlag Eckpfosten + 50 %
- Zuschlag Fussplatte für verzinkten Pfosten: Zaunhöhe 83-183 cm Fr. 39.00 / Zaunhöhe 183-243 cm Fr. 54.00
- Zuschlag Fussplatte für beschichtete Pfosten: Zaunhöhe 83-183 cm Fr. 48.00 / Zaunhöhe 183-243 cm Fr. 59.00

Doppelstabmatte schwer

- Senkrecht Drähte Ø 6 mm, waagrecht Drähte doppelt Ø 8 mm verzinkt EN10244-2
- Verzinkt EN 10244-2 und pulverbeschichtet Farbe grün RAL 6005 / anthrazit RAL 7016

Art. Nr. verzinkt	Art. Nr. grün	Art. Nr. anthrazit	Zaunhöhe	Länge	Masche mm	Preis/Stück verzinkt	Preis/Stück beschichtet
960.108	963.308	963.408	83 cm	250 cm	50x200 mm	Fr. 84.00	Fr. 87.00
960.110	963.310	963.410	103 cm	250 cm	50x200 mm	Fr. 94.00	Fr. 95.00
960.112	963.312	963.412	123 cm	250 cm	50x200 mm	Fr. 103.00	Fr. 106.00
960.114	963.314	963.414	143 cm	250 cm	50x200 mm	Fr. 115.00	Fr. 121.00
960.116	963.316	963.416	163 cm	250 cm	50x200 mm	Fr. 130.00	Fr. 136.00
960.118	963.318	963.418	183 cm	250 cm	50x200 mm	Fr. 149.00	Fr. 150.00
960.120	963.320	963.420	203 cm	250 cm	50x200 mm	Fr. 161.00	Fr. 168.00

Sichtschutzstreifen

- Material PVC, Hellgrau, Anthrazit, geriffelte Optik

Artikelnr.	Masse	Farbe	Preis/Stück
960.112	BxL 190x2550x1.5 mm	grün +Hellgrau	Fr. 9.25
960.114	BxL 190x2550x1.5 mm	Anthrazit	Fr. 9.25

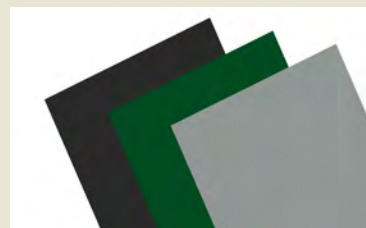

Türe zu Doppelstabmattenzaun

- Rahmen 60x40 mm, inkl. Pfosten 80x80 mm, (Zaunanschluss nicht dabei)
- Füllung Doppelstabprofil, inkl. Eurozylinder mit 3 x Schlüssel
- Öffnungswinkel 180°, optional Zylinderausschnitt Ø 22 mm (Kaba)

Artikelnr.	Masse (B = Durchfahrtsbreite)	Preis/Stück verzinkt	Preis/Stück beschichtet
962.429	B x H 100 x 80 cm	Fr. 768.00	Fr. 835.00
962.430	B x H 100 x 100 cm	Fr. 806.00	Fr. 880.00
962.130	B x H 100 x 120 cm	Fr. 850.00	Fr. 928.00
962.131	B x H 125 x 100 cm	Fr. 843.00	Fr. 950.00





Mehr Farbe und Schutz für Ihr Holz im Garten



Profilan-Holzschutzgrund für den Aussenbereich

Transparente Grundierung mit bioziden Wirkstoffen zum vorbeugenden Schutz gegen Bläue, Schimmel, Pilze und Insekten. **Anwendungsgebiete:** impranol®-Holzschutzgrund dient dem Schutz statisch nicht beanspruchter Hölzer ohne Erdkontakt im Aussenbereich vor Insekten, Fäulnis und Bläue nach DIN 68.800-3.

Verarbeitung: Streichen, Tauchen

Farbton: farblos

Verbrauch: ca. 100 - 150 ml/m in 2 Arbeitsgängen

Gebinde	Art.Nr.	750 ml	Art.Nr.	2,5 Liter	Art.Nr.	5,0 Liter
Fr. / Gebinde	7201	Fr. 25.00	992120	Fr. 69.50	992100	Fr. 125.00



Umweltgefährlich
Preise inkl. VOC-Abgabe.



Profilan-Color Langzeitlasur

Farbige, dekorative offenporige Langzeitlasur auf Lösemittelbasis mit hohem UV-Schutz und Filmschutz gegenüber Mikroorganismen. Zum Schutz und zur farbigen Behandlung von Zäunen, Sichtschutzwänden, Gartenhäuser, Gartenmöbel usw. (Bläueschutz)

Verarbeitung: Streichen

Verbrauch: ca. 100 - 150ml/m in 2 Arbeitsgängen

Standardfarbtöne

0101 0150 0300 0412 0700 0850

Gebinde	Art.-Nr.	Eiche hell	Art.-Nr.	Pinie, Kiefer	Art.-Nr.	Kastanie	Art.-Nr.	Salzgrün	Art.-Nr.	Nussbaum	Art.-Nr.	Palisander
750 ml	8901	Fr. 28.-	8301	Fr. 28.-	8401	Fr. 28.-	8601	Fr. 28.-	8501	Fr. 28.-	8801	Fr. 28.-
2,5 Liter	8910	Fr. 75.-	8310	Fr. 75.-	8410	Fr. 75.-	8610	Fr. 75.-	8510	Fr. 75.-	8810	Fr. 75.-
5,0 Liter	xxx	xxx	xxx	xxx	xxx	xxx	xxx	xxx	xxx	Fr. xxx	8820	Fr. 125.-

Preise inkl. VOC-Abgabe.



Profilan-teoma Holzöl für Terrassenböden im Aussenbereich

Lösemittelhaltiges Spezialpflegeöl zum Schutz, Pflege von Tropen-, Hart-, und Nadelhölzer im Aussenbereich. Profilan-teoma wird bevorzugt zum Schutz und zur Pflege von Gartenholz und Terrassendecks aus Lärchen, Fichte, Kastanien, Robinien, ThermoEsche usw. eingesetzt. **Eigenschaften:** - Frischt vergrautes Holz - Hohes Eindringvermögen - atmungsaktiv und wasserabweisend - Nach Trocknung geruchlos - Offenporiger Anstrich.

Verarbeitung: Streichen, Auftrag mittels Lappen

Verbrauch: pro Anstrich ca. 120ml/m² in 1 - 2 Arbeitsgängen

Standardfarbtöne

0009 0210 0270 0800

Gebinde	Artikelnr.	Farblos	Artikelnr.	Douglasie	Artikelnr.	Bangkirai	Artikelnr.	Teak
750 ml		Fr. 31.-	991000	Fr. 31.-	991000	Fr. 31.-		Fr. 31.-
2,5 Liter	991100	Fr. 75.-	991100	Fr. 75.-	991100	Fr. 75.-	991100	Fr. 75.-

Preise inkl. VOC-Abgabe.



Profilan-opac Allwetterlack deckender Anstrich

Wasserbasierend, hochwetterfeste Anstrichfarbe ohne Biozidwirkstoffe. Für alle Holzbauteile im Aussenbereich wie Holzzäune, Pergolen, Balkone, Holzfassaden, Gartenhäuser usw. **Eigenschaften:** - Sehr gute Haftung auf Altanstrich - Blockfest - Hochdeckend und feuchtigkeitsregulierend.

Verarbeitung: Streichen, Rollen, Spritzen

Verbrauch: ca. 100-180ml/m² in 2 Arbeitsgängen

• Profilan-secur Isolierlack wasserabweisender Sperrgrund und Endlack auf Anfrage.

Standardfarbtöne

9110 7135 7130 3101 1112 5110

Gebinde	Art.-Nr.	Birkenweiss	Art.-Nr.	Achat	Art.-Nr.	Rauchgrau	Art.-Nr.	Signalrot	Art.-Nr.	Zitronengelb	Art.-Nr.	Enzianblau
750 ml	6101	Fr. 28.-	6501	Fr. 28.-	6201	Fr. 28.-	6901	Fr. 28.-	6701	Fr. 28.-	6801	Fr. 28.-
2,5 Liter	6110	Fr. 75.-	6510	Fr. 75.-	6210	Fr. 75.-	6910	Fr. 75.-	6720	Fr. 75.-	6810	Fr. 75.-

Unsere Referenz Objekte Zäune, Sichtschutz, Schutzwand...





Unsere Referenz Objekte Zäune, Terrassenböden, Pergola...



Unsere Referenz Objekte Zäune, Tore, Sichtschutz....

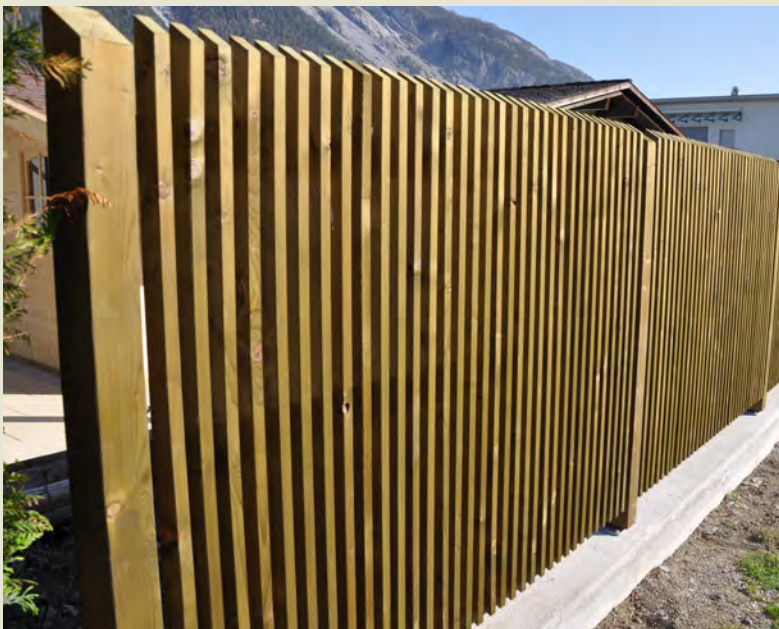

www.grischa-silva.ch



Besuchen Sie unsere Ausstellung in Landquart im Freigelände auf über 1000 m².



Grischa Silva AG
Zaunfabrikation / Gartenholz
Waldau an der Prättigauerstrasse
CH-7302 Landquart

Telefon: 081 322 60 05

E-Mail: mail@grischa-silva.ch



Für alle Geschäfte gelten unsere gedruckten Liefer- und Zahlungsbedingungen in der neuesten Fassung. Die genannten Preise gelten ab Werk oder nach Vereinbarung ohne oder mit Montage. Alle Preise gelten zzgl. 7,7 % MwSt. Konstruktive Änderungen, Preisänderungen, Irrtum und Liefermöglichkeiten behalten wir uns vor.