



GALLAGHER ESSENTIALS

grischa silva



- Zaunfachhandel • Gartenhäuser • Gartenholz
 - Terrassenböden • Rutschbahnen • Zäune
 - Zaun- u. Sichtschutzfabrikation
 - Zuschnitt und Holzbearbeitungcenter
- www.grischa-silva.ch E-mail: mail@grischa-silva.ch
Waldau 38 - 7302 Landquart / Tel. 081 322 60 05



Für weitere Informationen und Preise besuchen Sie unsere Website

www.gallagher.eu



Willkommen bei Gallagher

Ihr Spezialist für Elektrozäune



Gallagher wurde im Jahr 1938 in Hamilton, Neuseeland, gegründet und ist bereits seit über 80 Jahren die Qualitätsmarke für Elektrozäune. Mit dem großen weltweiten Vertriebsnetz ist Gallagher der Marktführer für Elektrozäune. Wir bedienen unsere Kunden in verschiedenen Märkten und mit den am besten passenden Zaunlösungen für den Schutz, wie auch das Fernhalten von Tieren.

Innovation war schon immer einer der wichtigsten Schwerpunkte von Gallagher. Die Produkte von Gallagher werden aus landwirtschaftlichen Perspektive entwickelt und von Endanwendern getestet. Auch in diesem Jahr haben wir unser Sortiment wieder um einige schöne innovative Artikel erweitert. Wie beispielsweise die neuen 9 V-Weidezaungeräte. Ob Sie Ihre Tiere nun einzäunen oder vor dem Eindringen (wilder) Tiere schützen möchten - Gallagher hat immer eine passende Lösung für Sie.

Für alle unsere Weidezaungeräte gelten 7 Jahre Garantie!



Wir sind von der Qualität unserer Produkte überzeugt. Daher erhalten Sie für jedes Gallagher-Weidezaungerät drei Jahre Garantie sowie eine vierjährige zusätzliche Garantie, wenn Sie Ihr Gerät registrieren. Entsprechende Einzelheiten entnehmen Sie bitte der Website unter www.gallagher.eu/7-jahre-garantie

Dadurch haben Sie 7 Jahre lang die Garantie, dass Ihr Gerät so gut funktioniert, wie Sie es von einem Gallagher-Weidezaungerät erwarten dürfen.

Wie Elektrozäune funktionieren	4
Neue Produkte & Angebote	6
Geräterechner	10
Weidezaungeräte der i Series	12
Geräte	14
i Series	14
Multipower i Series	15
Solar-Gesamtlösungen	16
Netzgeräte	17
Multi Power - Geräte	20
Boxen	23
Batterie- / Akku-Geräte	24
Solargeräte	28
Batterien und Akkus	32
Erdung	34
Solarmodule	36
Zubehör	37
Kabel-Sets	40
Prüfgeräte	41
Haustier-Sets	42
Pfähle	45
Weidezaunpfähle - Fest	45
Weidezaunpfähle - Mobil	48
SmartFence	53
Haspeln	54
Stromleiter	56
Stahldraht	56
Netze	58
Leiter - Kunststoffdraht, Breitband, Cord	63
Isolatoren	67
Verbindungen	75
Tore	77
Werkzeug	81
Stufenplan für die Installation	83
Drahthöhen	84
Gallagher-Check/Wartung	86
W&EID	88
Birth Alarm	90
Goodnature	92
Technische Spezifikationen	94
Index	106

Wie Elektrozäune funktionieren

Ein kurzer, unbedenklicher, aber einprägsamer Stromschlag dient als psychologische Abschreckung sowie als physische Barriere.

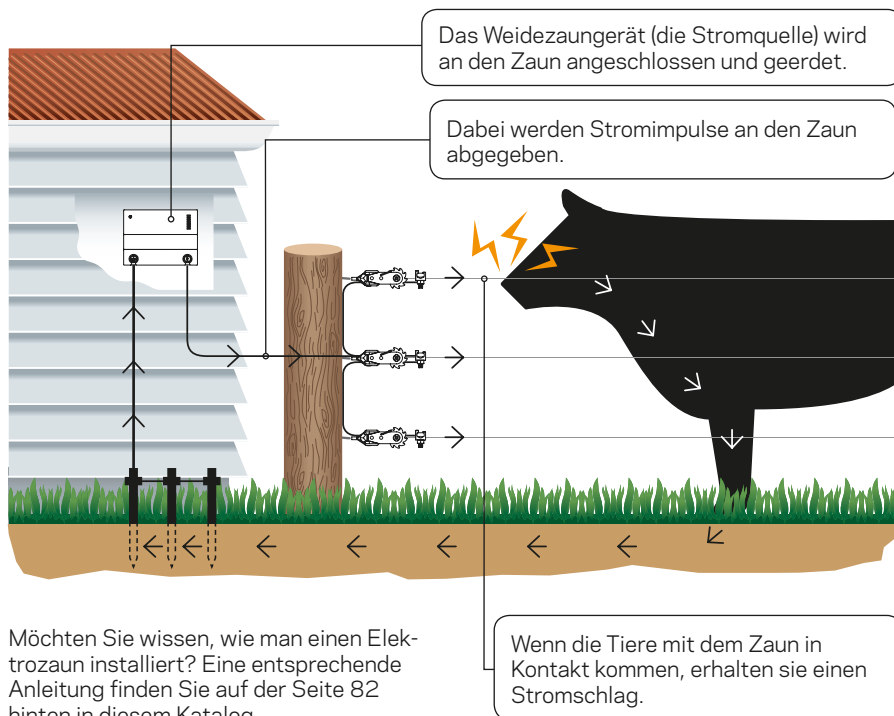

Möchten Sie wissen, wie man einen Elektrozaun installiert? Eine entsprechende Anleitung finden Sie auf der Seite 82 hinten in diesem Katalog.

UNBEDENKLICH

Die Tiere erinnern sich an den Stromschlag und respektieren den Zaun.

LANGLEBIG

Da weniger Massedruck auf den Zaun ausgeübt wird, wird er länger halten.

LEICHT ZU INSTALLIEREN

Das Errichten eines elektrischen Weidezauns geht doppelt so schnell, wie bei einem einfachen Zaun.

KOSTENGÜNSTIG

Die Kosten für die Errichtung und Wartung sind geringer als bei einem einfachen Zaun.



7 Jahre Garantie auf alle Gallagher-Weidezaungeräte!

Unsere Produkte sind bereits seit vielen Jahren für ihre Leistungsfähigkeit und Qualität bekannt. Daher gewähren wir 7 Jahre Garantie auf alle Gallagher-Weidezaungeräte! Gültig nach der Registrierung auf der Website. Weitere Informationen und Bedingungen: www.gallagher.eu/warranty



Erste Schritte

Alle Elektrozaunsysteme bestehen aus einem Weidezaungerät, einem Erdungssystem und einem Zaunsystem. Welches System am besten geeignet ist, hängt von der Gesamtfläche, der Nutzung des Zauns und der Tierart ab.

1 Welche Tiere möchten Sie einzäunen oder fernhalten?

2 Gesamtfläche, die eingezäunt werden soll

3 Welche Stromquelle verwenden Sie für Ihr Weidezaungerät?

Die 230 Volt-Weidezaungeräte von Gallagher sind die beste und wirtschaftlich günstigste Option für Standorte mit verlässlicher Stromversorgung. Mit einem Batterie- oder Solarsystem betriebene Weidezaungeräte sind die logische Wahl für abgelegene Weideflächen.

4 Benötigen Sie einen Festzaun, einen Offset-Zaun oder einen temporären / tragbaren Zaun?

- **Festzaun:** Permanente Elektrozäune mit langer Lebensdauer für eine sehr effektive Tierkontrolle, ein Leben lang.
- **Offset:** Damit machen Sie aus einem einfachen Zaun durch einen oder mehrere Stromleiter einen elektrischen Weidezaun. Zugleich schützen Sie ihn und verlängern seine Lebensdauer.
- **Temporär / tragbar:** Mühelos zu transportieren, zu installieren und zu demontieren - eine flexible Einzäunung für die kurzfristige Tierkontrolle oder die Rotationsbeweidung.



Stellen Sie fest, wie der ideale Zaun für Sie aussieht!
Probieren Sie es einmal mit dem Gallagher Zaun Konfigurator.



<https://www.gallagher.eu/zaun-zusammenstellen>

Bei Gallagher arbeiten wir non-stop an der Verfeinerung und Erweiterung unseres Sortiments. Im Jahr 2022 bringen wir wieder eine Reihe innovativer Produkte für den Schutz Ihrer Tiere, sowie das Fernhalten unerwünschter (Raub-) Tiere auf den Markt. Wir sind stolz darauf, dass wir Ihnen auf Basis entsprechender Kundenumfragen und neuer Erkenntnisse mehrere neue Produkte präsentieren können.

Schafnetz

086252 - Doppeltspitze

086269 - Einzelspitze

- Komplettes und benutzerfreundliches Mobilzaunnetz für Schafe und Lämmer. Auch geeignet als Abgrenzung zu Wassergräben.

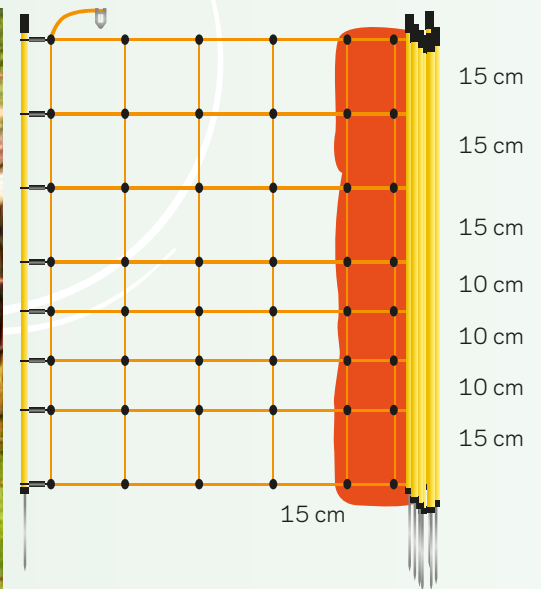
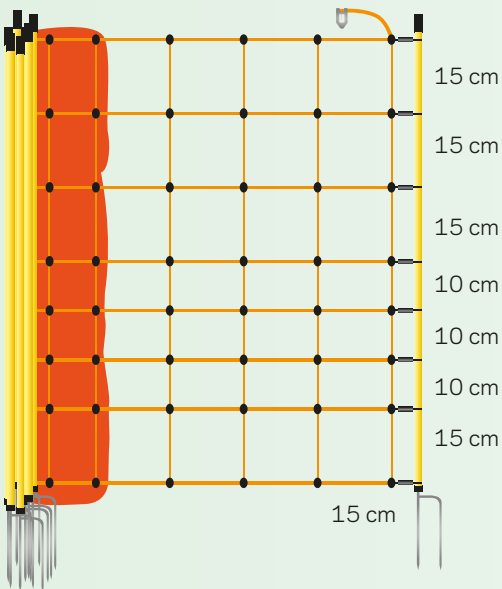

Vidoflex 9 TurboLine Plus 1000m

086290

- Die blaue Farbe wurde speziell für Wildtiere ausgewählt, weil diese Tiere diese Farbe sehr gut erkennen können. So bleiben Sie außerhalb des Zaunes, der Ihre Tiere oder Gewächse schützen soll.



Duopack Vidoflex 9 TurboLine Plus

086436 / 086443

- Duopack Vidoflex 9 TurboLine Plus. Bestehend aus 2 Rollen Vidoflex 9 TurboLine Plus - 1000 m / weiß / Terra / geflochten.



Mehrdraht Pfahl

642833

- Mehrdrätiger Pfahl mit höhenverstellbaren Befestigungspunkten. Dieser Pfahl eignet sich ideal für unterschiedliche Anwendungsbereiche mit höhenverstellbaren Befestigungspunkten. Dadurch kann er ganz einfach als Ring-Top-Mehrfachleiterpfahl verwendet werden.



S40LE

345321

- Auch bei bewölktem Wetter bis zu 3 Wochen funktionsfähig.
- Super starkes, fallbeständiges und wasserdichtes Gehäuse
- Schnell und einfach zu installieren
- Eingebauter Blitzschutz

TurboStar Equiwire

912042 - weiß

912240 - terra

- Ein Pferdezaun, der noch sicherer ist
- Entwickelt und hergestellt in Neuseeland
- 10 Jahre Garantie

Überlegene Leitfähigkeit

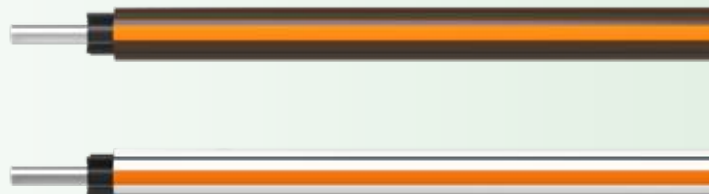

Teich und Garten kit 50cm S6 Solar

086504

- Ein ideales Set, um Ihre Haustiere in Ihrem eigenen Garten zu behalten oder um Haustiere Ihrer Nachbarn aus Ihrem Garten fernzuhalten. Die Zaunpfähle haben eine Höhe von 50 cm.



BA30 + kostenlose Batterie

356303

- Mit dem BA30-Batteriegerät können Sie Zäune bis zu 4 km Länge mit Strom versorgen. Das BA30 verfügt über einen eingebauten Blitzschutz und wird mit einem Anschlusskabel-Set geliefert.



MBS2800i/MBS1800i

306315 / 315317

- Leistungsstarkes Netzgerät.
- Maximale Kontrolle über das externe Display.
- Zeigt die Leistungen des Zauns an.
- Zur genauen Ortung der Störungsstelle am Zaun bzw. zum Ein- und Ausschalten des Zauns mit der Fernbedienung.



Haspel + 500 m Kunststoffdraht

061184

- Haspel mit Übersetzung.
- Großer Handgriff mit Faustschutz.
- Mit 500 m Kunststofflitze.
- Mit Mehrzweck-Torgriff





Ringisolator Promopack (100)

071074

- Mit durchgehender Stütze
- Hochwertiger schwarzer Kunststoff

Kompressions Torgriff N (10)

072408

- Stabiler und langlebiger Torgriff mit Kompressionshaken.

TurboLine Breitband-Isolator

011087 - 20 Stücke

021482 - 100 Stücke

- Perfekter Halt auch auf langen Strecken: der TurboLine Breitbandisolator klemmt das Band zwischen zwei Gummischeiben fest und verhindert damit nicht nur ein verrutschen, er schont auch das Band und seine Leiter.

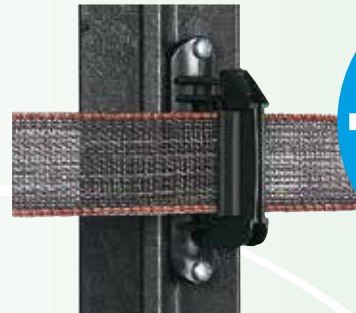

-25%

Extra-Vorteil bei Duopacks! Bis zu 25% Rabatt



i Series

Super leistungsfähige und intelligente Weidezaungeräte, die Sie fortlaufend über Ihren Zaun informieren.

Die Weidezaungeräte der i-Serie sind mit „Adaptive Control“ ausgestattet. Herkömmliche Weidezaungeräte haben eine konstante Ladungsenergie; die Geräte der i-Serie hingegen erhöhen die Ausgangsleistung mit steigender Kurzschlussbelastung des Zauns. Dadurch ist Ihr Zaun auch unter Belastung immer 100 % verlässlich. Die Weidezaungeräte der i-Serie können Zäune mit einer Länge von bis zu 100 km mit Strom versehen.

Zudem werden die Weidezaungeräte der i-Serie mit einem externen Display geliefert, das den Status des Zauns anzeigt und mit dem sich das Gerät ein- und ausschalten lässt. Mit dem entsprechenden Zubehör haben Sie beispielsweise am Zaun selbst Zugriff auf Ihr Gerät (Fernbedienung); auch über unsere App lassen sich der Zaun und das Gerät per Telefon verwalten (WiFi-Gateway); zudem können Sie bei Stromverlusten eine SMS auf Ihrem Telefon erhalten (SMS-Modul).



Netzbetriebene Geräte

Befindet sich ein 230V-Anschluss in der Nähe, haben Sie mit diesen Weidezaungeräten die beste und verlässlichste Lösung.

Netzbetriebene Geräte sind empfehlenswert, wenn in der Nähe eine 230V-Stromversorgung vorhanden ist, denn diese Geräte sind ausgesprochen verlässlich, leistungsstark und energiesparend. Dies ist die verlässlichste Methode, um Ihren Zaun unter Strom zu setzen. Keine Sorgen über Batterien oder Akkus. Stecken Sie einfach den Stecker in die Steckdose und Sie haben immer eine perfekte Stromzufuhr für Ihr Gerät.



Multi Power Geräte

Die Gesamtlösung: Netz-, Batterie-/Akku- und Solar-Weidezaungerät in Einem. Einzigartig im Markt!

Ein vielseitig verwendbares Gerät, das sich für verschiedene Bedingungen eignet. Dies ist ein Akku-Weidezaungerät, dessen Stecker auch in einen 230V-Anschluss eingesteckt werden kann. Oder verwandeln Sie dieses Gerät mit einem Solarmodulset in ein Solar-Weidezaungerät. 3-in-1, vielseitig einsetzbar, Multi Power.

Diese MBS-Weidezaungeräte verfügen über ein Batteriemanagementsystem, wobei sich das Gerät automatisch dem Energieniveau des Akkus anpasst. Bei geringer Energie wird das Zeitintervall zwischen den Impulsen ebenfalls angepasst, wodurch sich die Lebensdauer des Akkus verlängert.



Solar

Intelligente Weidezaungeräte mit Batteriemanagementsystem, die von Sonnenenergie gespeist werden. Nachhaltig, umweltbewusst und super leistungsfähig.

Mit den Solar-Weidezaungeräten benötigen Sie keinen 230V-Anschluss und brauchen sich keine Sorgen über eine leere Batterie oder einen leeren Akku zu machen. Die Sonne versorgt diese Geräte mit hinreichend Strom. Selbst an bewölkten Tagen lädt sich das Gerät mit dem vorhandenen UV-Licht noch leicht auf. Dank des Batteriemanagementsystems passt sich das Gerät automatisch dem Energieniveau des Akkus an. Bei geringer Energie wird das Zeitintervall zwischen den Impulsen ebenfalls angepasst, wodurch sich die Lebensdauer des Akkus verlängert.

Die Solar-Weidezaungeräte von Gallagher lassen sich mühelos transportieren und sind ausgesprochen langlebig, umweltbewusst, leistungsstark und verlässlich. Sie sind schnell zu installieren und eignen sich hervorragend für schwer erreichbare Stellen.



Batterie-/Akku-Geräte

Geräte mit einfacher Bedienung für die mobile Nutzung. Geringes Gewicht und betrieben durch eine 9V-Batterie oder einen 12V-Akku.

Die ultimative Lösung für Situationen, wo Sie ein Gerät für einen Zaun ohne verfügbaren 230V-Anschluss benötigen. Schließen Sie einfach eine Batterie oder einen Akku an das Gerät an und schon haben Sie auch in abgelegenen Gebieten Strom für Ihren Zaun. Dabei haben Sie die Wahl zwischen 12V- oder 9V-Geräten. Diese Weidezaungeräte sind robust und weisen die übliche Qualität auf, die Sie von Gallagher erwarten dürfen. Das Gehäuse bietet Schutz gegen äußere Einflüsse und gewährleistet eine lange Lebensdauer.



		Geräte	Art. Nr.														Seite
i Series		M5000i	379326	9000	*19	15	100	60	26	▪	▪	▪	▪	▪			14
		MBS2800i	315331	7000	21	14	80	50	20	▪	▪	▪	▪	▪			15
		MBS1800i	315317	7000	14	10	65	40	17	▪	▪	▪	▪	▪			15
220 Volt Netzgeräte		M1400	324319	7700	12	7,7	55	34	14	▪	▪	▪	▪	▪			17
		M950	324302	7700	9	6,1	42	31	11	▪	▪	▪	▪	▪			17
		M650	323329	9200	6,5	4,5	40	28	10	▪	▪	▪	▪	▪			18
		M550	323312	9200	5,5	3,9	35	25	9	▪	▪	▪	▪	▪			18
		M350	323305	8700	3,5	2,7	28	12	7	▪	▪	▪	▪	▪			18
		M160	384306	7700	1,6	0,6	9	3,5	2,5	▪	▪		▪		▪		19
		M120	033333	7000	1,2	0,6	8	3	2	▪	▪				▪	▪	19
		M50	038332	6200	0,5	0,3	4	2	1						▪	▪	19
		M35	383361	5400	0,35	0,23	2	1	0,5						▪	▪	19
Multi Power Geräte		MBS800	390314	9200	7,5	4,9	40	29	10	▪	▪	▪	▪	▪			20
		MBS400	390307	9100	4	3	30	19	8	▪	▪	▪	▪	▪			21
		MBS200	389318	9000	2	1,5	20	13	5	▪	▪	▪	▪	▪	▪		21
		MB300	388328	9100	2,7	2	25	16	6	▪	▪	▪	▪	▪			22
		MB150	388311	8500	1,5	1,2	15	10	4	▪	▪	▪	▪	▪	▪		22
Akkugeräte 12V		B300	394008	10000	2,6	2	30	10	8	▪	▪	▪	▪	▪			24
		B200	393001	9000	1,5	1,1	20	7	5	▪	▪	▪	▪	▪			24
		B100	392004	10000	0,8	0,55	10	5	3	▪	▪	▪	▪	▪			24
		B60	388304	8500	0,6	0,4	8	2	1	▪	▪	▪	▪	▪	▪		22
Akkugeräte 9V		BA80	356358	9400	0,8	0,48	10	6	3	▪	▪	▪	▪	▪			26
		BA40	356327	9400	0,4	0,26	6	4	1,5	▪	▪	▪	▪	▪			26
		BA30	356303	9600	0,25	0,19	4	3	0,75	▪	▪	▪	▪	▪	▪	▪	27
		BA20	356310	9600	0,17	0,12	2	1,5	0,5	▪	▪		▪		▪	▪	27
		B10	003634	7900	0,1	0,07	1	0,5	0,5	▪	▪				▪	▪	27
Solar Geräte		S400	361307	9600	4	3,1	30	16	7	▪	▪	▪	▪	▪			28
		S200	360300	9600	2	1,6	20	10	5	▪	▪	▪	▪	▪			28
		S100	346304	9600	1	0,74	10	5	3	▪	▪	▪	▪	▪			29
		S40	345307	7900	0,4	0,26	5	3	1,5	▪	▪	▪	▪	▪	▪		29
		S40LE	345321	7500	0,36	0,23	5	3	1,5	▪	▪	▪	▪	▪			30
		S20	341323	6900	0,2	0,14	3	1,5	1	▪	▪		▪		▪	▪	30
		S16	341316	6900	0,16	0,13	1,5	0,8	0,5	▪	▪		▪		▪	▪	30
		S12	349015	9200	0,12	0,08	1,5	0,7	0,4	▪	▪		▪		▪	▪	31
		S6	349008	7500	0,08	0,06	0,5	0,2	0,1						▪	▪	31

* Dank innovativer Technik genauso kraftvoll wie ein 50 Joule Weidezaungerät

Das System der i Series – der Zaun, der mit Ihnen spricht.

Da alle Bestandteile zusammenarbeiten macht das System der i Series alle Zauninformationen auf einen Blick sichtbar.

Im Störfall kann das Problem sofort geortet werden, was Ihnen eine stundenlange Suche erspart. Wir sind besonders stolz auf unsere i Series. Dabei handelt es sich nämlich nicht nur um extrem leistungsstarke Geräte (bis zu 100 km!), sondern sie sind auch intelligent! Mit der i Series haben Sie maximale Kontrolle und sparen Zeit. Wie funktioniert das? Mit dem entsprechenden Zubehör haben Sie sofort Einblick in den Zustand Ihres Zauns, auch weit draußen auf dem Feld. Im Störfall erscheint ein Signal auf Ihrem Display oder Sie bekommen eine Meldung auf Ihrem Mobiltelefon. Dadurch wissen Sie sofort, wo der Hase im Pfeffer liegt. Das erspart Ihnen die Suche und somit auch viel Zeit! Viele haben es schon vor Ihnen ausprobiert und sind ausgesprochen begeistert von der Leistung. Sind Sie der nächste Fan?



Durch den physischen Kontakt der Fernbedienung mit dem Zaun lässt sich die Störung orten. Das Weidezaungerät kann über die Fernbedienung ausgeschaltet werden.



Der Zaunmonitor warnt Sie, wenn die Werte in der fraglichen Zone unter die eingestellten Werte sinken.



Maximale Kontrolle! Auf dem separaten wasserdichten Display können Sie den Status des Zauns ablesen und diesen bis zu einem Abstand vom 50 m vom Weidezaungerät bedienen.

Unvergleichliche Leistung mit einem Bereich von 100 km. Entwickelt als Reaktion auf den Marktbedarf.

Maximale Kontrolle per Smartphone. Egal, wo Sie sich aufhalten, können Sie den Status Ihres Zauns oder Störungsmeldungen abrufen beziehungsweise das Gerät ein- und ausschalten.



100 km Zaun kontrollieren...

...kostet weniger Zeit als das Lesen dieses Satzes!

Natürlich wünscht sich jeder, dass jederzeit und überall Strom am Zaun anliegt, damit man sich sicher sein kann, dass die Tiere immer innerhalb der Umzäunung bleiben. Daher überprüfen Sie Ihren gesamten Zaun regelmäßig auf Stromverluste, die durch bestimmte Probleme entstehen.

Längere Zäune

Bei einem kleinen Zaun ist das relativ einfach. Aber was ist bei Zaunlängen von 10 km oder mehr? Dann kostet die tägliche Überprüfung des Zauns oft (zu) viel Zeit und wird somit auch häufig vernachlässigt. Dadurch können Stromverluste am Zaun auftreten, was die Tiere in Gefahr bringen kann. Daher hat Gallagher eine intelligente Lösung entwickelt, mit der Sie ohne jeden Zeitaufwand immer erkennen können, ob am Zaun noch überall genug Strom anliegt.

Auf dem externen Display sichtbar

Durch die Installation der Zaunmonitore (in Kombination mit beliebigen Weidezaungeräten der i Series) ist ersichtlich, wieviel Strom an der fraglichen Stelle vorhanden ist. Dieser Status erscheint auf dem Display

der Geräte der i Series. Je mehr Zaunmonitore Sie aufstellen, desto mehr Daten erhalten Sie über den gesamten Zaun. Von nun an brauchen Sie nicht mehr herumzulaufen, um Ihren Zaun zu überprüfen. Dazu lesen Sie ganz einfach das externe Display auf den Geräten der i Series ab. Egal, wo Sie sich gerade aufhalten.

Vollständige Daten - immer und überall

Zudem können Sie den Zustand Ihres Zauns auch auf dem Smartphone abrufen. Mit der intelligenten App von Gallagher können Sie den Status Ihres Zauns in Echtzeit einsehen. Sollte etwas nicht in Ordnung sein, erscheint eine entsprechende Warnmeldung auf Ihrem Telefon. So erkennen Sie, an welchem Abschnitt Ihres Zauns ein Problem aufgetreten ist, und können schnell reagieren. Vor Ort lässt sich die genaue Störungsstelle mit der Fernbedienung einfach finden.

UNTER DEM STRICH ALSO: VOLLSTÄNDIGE KONTROLLE ÜBER IHREN ZAUN UND EINE ENORME ZEITEINSPARUNG!

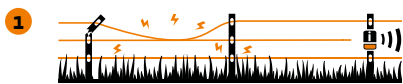

1 Der / die Zaunmonitor(e) registrieren einen signifikanten Spannungsabfall in den einzelnen Bereichen des Zauns beziehungsweise Leistungsbeeinträchtigungen des Weidezaungeräts und sendet / senden entsprechende Signale aus.



2 Entsprechende Meldungen werden an die Steuerung des Weidezaungeräts, an Ihr Mobiltelefon (über die optionale Dashboard Zaun App) beziehungsweise an das optionale Alarmsystem gesendet.



3 Die Steuerung und die Fernbedienung zeigen die Problemzone an. Mithilfe der Fernbedienung lässt sich die Störung innerhalb der Zone orten.

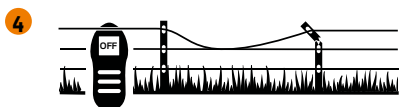

4 Nach der Störungsbehebung wird der Zaun wieder strombeaufschlagt und mithilfe der Fernbedienung getestet.

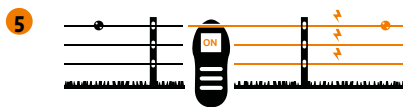

5 Nach der Störungsbehebung wird der Zaun wieder strombeaufschlagt und mithilfe der Fernbedienung getestet.

MÖCHTEN SIE WISSEN, WIE DAS SYSTEM DER i SERIES FUNKTIONIERT?



www.gallagher.eu/i-series

M5000i



Der Kraftprotz im Markt

Das megastarke M5000i ist das neueste Produkt der bekannten i Series, die für ultimative Kraft und absolute Kontrolle steht.

Diese ultimative Kraft liefert die integrierte Adaptive Regelung®. Die adaptive Regelung® sorgt immer und überall für ununterbrochene Spannung am Zaun bei möglichst geringem Stromverbrauch. Die Geräte der i Series sind Bewuchsvernichtend und liefern auch am Ende des Zauns noch maximalen Strom.

SUPER POWER!



Ein leistungsfähiges 15 Joule - Weidezaengerät Reichweite bis zu 100 km

Mühelose Überwachung und Kontrolle der Zaunleistung - In einer praktischen Position in einem Abstand von bis zu 50 m* vom Weidezaengerät installieren, um den Zugang zur Zaunsteuerung und das Ablesen der Leistungsdaten zu erleichtern.

Verlässliche, adaptive Technologie der i Series - Die bewährte Gallagher-Technologie der i Series sorgt für volles Vertrauen in die ununterbrochene Zaunleistung, unabhängig von der Stromversorgung, den Temperaturen und den Gegebenheiten des Zauns.

Kompatibel zum Zubehör der i Series - Vollständig kompatibel zu den Fernbedienungen, Zaunmonitoren, dem Alarmsystem sowie dem mitgelieferten Displaymonitor der i Series (siehe unten).



M5000i

- o Für Zaunanlagen von bis zu 100 km
- o Maximale Kontrolle!
- o Unvergleichliche Leistung

379326	M5000i		1
507002	i Series Fernbedienung		1
510002	i Series Fence Monitor Zaunüberwachung		1
567006	i Series Wlan-Gateway		1
567600	i Series SMS Modul		1
579009	i Series Alarm System		1
005215	Sirene		1
005208	Warnlicht		1

Artikel		Maximale Ausgangsspannung (V)	Ladungs-Energie (J)	Maximale Impulsenergie (J)	Notwendige Zahl der Erdstäbe	Ohne Bewuchs (km) (Empfehlung)	Leichter Bewuchs (km) (Empfehlung)	Starker Bewuchs (km) (Empfehlung)	Weidefläche (ha) (Empfehlung)
M5000i	379326	9000	19	15	8 × 2 m	100	60	26	160

MBS2800i und MBS1800i



Diese können überall zum Einsatz kommen. Mit der branchenführenden Effizienz und Flexibilität kann zwischen dem Netzstrom, dem Batteriebetrieb oder der Solarenergie gewählt werden. Die Multi Power-Weidezaungeräte der i Series ermöglichen die schnelle, mühelose Überwachung der Stromstärke am Zaun und weisen Sie sofort auf mögliche Störungen hin, damit Sie schnell entsprechende Maßnahmen ergreifen können.



Mühelose Überwachung und Kontrolle der Zaunleistung



Zubehör der i Series - Vollständig kompatibel zu den Fernbedienungen, den Zaunmonitoren, dem Alarmsystem sowie dem mitgelieferten Displaymonitor der i Series (siehe unten).

Verlässliche, adaptive Technologie der i Series - Die bewährte Gallagher-Technologie der i Series sorgt für volles Vertrauen in die ununterbrochene Zaunleistung.



Für die permanente Installation an Standorten mit verlässlicher Netzstromversorgung. Das Produkt wird mit einem Netzkabel geliefert.



Um sicherzustellen, dass niemals Stromverluste an Ihrem Zaun auftreten, verbinden Sie das Weidezaungerät mit dem Stromnetz und schließen Sie die 12V-Batterie als Reservestromquelle an. Separat erhältlich.



Für eine verlässliche Stromversorgung das ganze Jahr hindurch, auch an Stellen, wo kein Netzstrom vorhanden oder dieser nicht verlässlich ist.

MBS2800i und MBS1800i

- o 12V / 230V Gerät
- o Für Zaunlängen von bis zu 80 km
- o Maximale Kontrolle!
- o Unvergleichliche Leistung

AKTION	315331	MBS2800i		1
AKTION	315317	MBS1800i		1
	083053	Solarstation MBS2800i		1
	083060	Solarstation MBS1800i		1
	579009	i Series Alarm System		1
	005215	Sirene		1
	005208	Warnlicht		1
	582108	12V Batterie Backup-System		1
	401324	230V/15V Adapter MBSi serie		1

Artikel		Maximale Ausgangsspannung (V)	Ladungs-Energie (J)	Maximale Impulsenergie (J)	Notwendige Zahl der Erdstäbe	Ohne Bewuchs (km) (Empfehlung)	Leichter Bewuchs (km) (Empfehlung)	Starker Bewuchs (km) (Empfehlung)	Weidefläche (ha) (Empfehlung)
MBS2800i	315331	7000	21	14	6 × 2 m	80	50	20	120
MBS1800i	315317	7000	14	10	5 × 2 m	65	40	17	75

Solarbox MBS2800i und MBS1800i



7 JAHRE GARANTIE

Diese Solarstation ist nach dem Plug-and-Play-Prinzip konzipiert. Das Weidezaengerät, die Akkus, das Solarmodul, der Erdungsmix und die Erdstäbe sind inbegriffen. Sie müssen dann nur noch die mitgelieferten Erdstäbe in den Boden einschlagen und das Gerät anschließen. Einfach, schnell und zeitsparend! Für eine noch bessere Kontrolle und Benutzerfreundlichkeit lässt sich die Solarstation um das gesamte Zubehör für die Weidezaengeräte der i Series erweitern. Mit diesem Set haben Sie alles, was Sie für seinen Zaun benötigen.

Seite 99

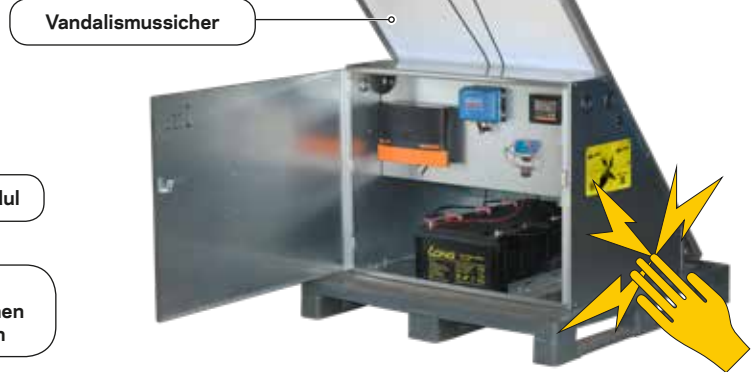
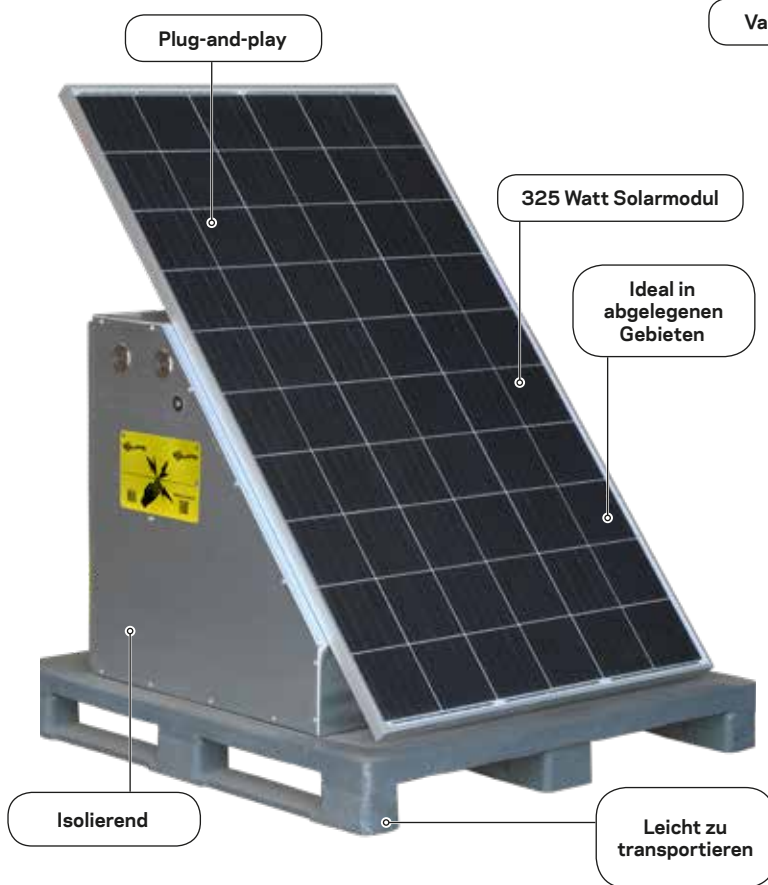

Solarbox MBS2800i und MBS1800i

- o MBS2800i / MBS1800i + externe Anzeige
- o 4 Gel - Batterien (MB2800i), die zweiten Gel - Batterien (MB1800i, MBS1800i)
- o 325 Watt Solarmodul (montiert auf dem Gehäuse)
- o Erdung mit Bentonit
- o inkl. Erdstäbe

083053	Solarstation MBS2800i	1
083060	Solarstation MBS1800i	1

Artikel		Maximale Ausgangsspannung (V)	Ladungs-Energie (J)	Maximale Impulsenergie (J)	Notwendige Zahl der Erdstäbe	Ohne Bewuchs (km) (Empfehlung)	Leichter Bewuchs (km) (Empfehlung)	Starker Bewuchs (km) (Empfehlung)	Weidefläche (ha) (Empfehlung)
MBS2800i	315331	7000	21	14	6 × 2 m	80	50	20	120
MBS1800i	315317	7000	14	10	5 × 2 m	65	40	17	75

M1400 und M950



Die Modelle M1400 und M950 sind robuste Netzgeräte. Diese Geräte besitzen einen eingebauten Blitzschutz und sind an der Vorderseite mit einer LED-Anzeige versehen, auf der die Ausgangsleistung abzulesen ist. Diese Netzgeräte gehören zur Special Edition - Reihe von Gallagher. Sie sind durch ihre hochwertige Qualität und ihre Leistungsfähigkeit gekennzeichnet und zu einem interessanten Preis erhältlich.

KURZUM - HOHE LEISTUNG I NIEDRIGER PREIS.

Das Modell M1400 eignet sich für Zäune bis 55 km. Das Modell M950 eignet sich für Zäune bis 42 km.

Reservestrom - Die Adaptive Output Control - Technologie passt sich automatisch der an Ihrem Zaun vorhandenen Stromstärke an.

Der LED-Anzeige ist die Stromstärke des Weidezaungeräts auf einen Blick zu entnehmen.



Hochleistungskontrolle der Viehbestände - Das hocheffiziente Weidezaungerät gilt als Marktführer in Bezug auf Leistung, Zuverlässigkeit und die Kontrolle des Viehs.



Splintbolzenverbindungen für eine leichte Installation und gute Anschlüsse.



HIGH POWER ⚡ LOW PRICE

M1400 und M950

- o LED - Leiste mit Performance - Anzeige
- o Einfach zu bedienen
- o Integrierter Blitzschutz
- o Wartungsfrei

324319	M1400		1
324302	M950		1

Artikel		Maximale Ausgangsspannung (V)	Ladungs-Energie (J)	Maximale Impulsenergie (J)	Notwendige Zahl der Erdstäbe	Ohne Bewuchs (km) (Empfehlung)	Leichter Bewuchs (km) (Empfehlung)	Starker Bewuchs (km) (Empfehlung)	Weidefläche (ha) (Empfehlung)
M1400	324319	7700	12	7,7	4 x 2 m	55	34	14	56
M950	324302	7700	9	6,1	4 x 2 m	42	31	11	38

M650, M550 und M350



Ein Netzgerät mit einem ausgezeichneten Preis-/Qualitätsverhältnis. Die Modelle M650, M550 und M350 lassen sich einfach anschließen und sind sehr benutzerfreundlich. Das Modell M350 eignet sich für Zäune bis 28 km, das M550 bis 35 km und das M650 kann Zäune mit einer Länge von bis zu 40 km mit Strom versehen. Auch diese drei Weidezaungeräte gehören zur Special Edition-Reihe von Gallagher.



Stromanzeige.
Die grüne Kontrollleuchte blinkt, wenn das Gerät ordnungsgemäß funktioniert





HIGH POWER ⚡ LOW PRICE



M650, M550 und M350

- o Einfach zu bedienen
- o Integrierter Blitzschutz
- o Wartungsfrei

323329	M650	 1
323312	M550	 1
323305	M350	 1

Artikel		Maximale Ausgangsspannung (V)	Ladungs-Energie (J)	Maximale Impulsenergie (J)	Notwendige Zahl der Erdstäbe	Ohne Bewuchs (km) (Empfehlung)	Leichter Bewuchs (km) (Empfehlung)	Starker Bewuchs (km) (Empfehlung)	Weidefläche (ha) (Empfehlung)
M650	323329	9200	6,50	4,5	3 × 2 m	40	28	10	26
M550	323312	9200	5,50	3,9	3 × 2 m	35	25	9	22
M350	323305	8700	3,50	2,7	3 × 2 m	28	12	7	14

M160, M120, M50 und M35



Die Netzstromgeräte eignen sich hervorragend für permanente Zäune. Die Modelle M160 und M120 eignen sich insbesondere für größere Gärten oder kleine Weideflächen bis max. 9 km. Die Modelle M50 und M35 eignen sich ideal für die Haltung von Haustieren in kleinen Gärten (< 1 km) oder zum Fernhalten unerwünschter Tiere (wie beispielsweise Steinmarder und Reiher) aus dem Garten. Das Modell M160 eignet sich für Zäune bis 9 km, das M120 für Zäune bis 8 km, das M50 für Zäune bis maximal 4 km und das Modell M35 für Zäune bis zu einer Länge von maximal 4 km.



Stromanzeige.
Die grüne Kontrollleuchte blinkt, wenn das Gerät ordnungsgemäß funktioniert



M160, M120, M50 und M35

- o Einfach zu bedienen
- o Integrierter Blitzschutz
- o Wartungsfrei

384306	M160		1
033333	M120		1
038332	M50		1
383361	M35		1

Artikel		Maximale Ausgangsspannung (V)	Ladungs-Energie (J)	Maximale Impulsenergie (J)	Notwendige Zahl der Erdstäbe	Ohne Bewuchs (km) (Empfehlung)	Leichter Bewuchs (km) (Empfehlung)	Starker Bewuchs (km) (Empfehlung)	Weidefläche (ha) (Empfehlung)
M160	384306	7700	1,60	0,60	2 × 1 m	9,0	3,5	2,5	6
M120	033333	7000	1,20	0,60	2 × 1 m	8,0	3,0	2,0	4
M50	038332	6200	0,50	0,30	1 × 1 m	4,0	2,0	1,0	2
M35	383361	5400	0,35	0,23	1 × 0,5 m	2,0	1,0	0,5	1

MBS800 und Solarbox MBS800



Leistungsstarke 12 V - Weidezaungeräte, die auch mit Netzstrom, Batterie oder mit Solarmodulen betrieben werden können. Diese Geräte haben ein robustes, langlebiges Gehäuse. Diese MBS-Serie verfügt über ein Batteriemanagementsystem, wobei sich das Gerät automatisch dem Energieniveau der Batterie anpasst. Bei geringem Ladezustand verlangsamt sich auch der Impuls. Um die Weidezaungeräte an den Netzstrom (230 V) anschließen zu können, werden alle MBS Weidezaungeräte mit einem Netzadapter geliefert. Zudem wird das Anschlusskabelset für den Zaunanschluss des Geräts standardmäßig mitgeliefert.



MBS800 und Solarbox MBS800

- o Einfache Installation
- o Robustes, wasserdichtes Design
- o Eingebauter Blitzschutz
- o inkl. Netzadapter

390314	MBS800	☞ 1
083077	Solarstation MBS800	☞ 1
401324	230V/15V Adapter MBSi serie	☞ 1

Artikel		Maximale Ausgangsspannung (V)	Ladungs-Energie (J)	Maximale Impulsenergie (J)	Notwendige Zahl der Erdstäbe	Ohne Bewuchs (km) (Empfehlung)	Leichter Bewuchs (km) (Empfehlung)	Starker Bewuchs (km) (Empfehlung)	Weidefläche (ha) (Empfehlung)
MBS800	390314	9200	7,5	4,9	4 x 2 m	40	29	10	32
MBS800 Solarbox	083077	9200	7,5	4,9	4 x 2m	40	29	10	32

MBS400 und MBS200

Mit dem Solarmodul-Set wird aus einem MBS-Gerät ein Solargerät. Das Solarmodul-Set wird mit Solarmodul geliefert. Ideal für abgelegene Gebiete, wo kein Netzstrom verfügbar ist. Dank des intelligent entworfenen Bügels kann dieses Set an jedem Holz- oder Stahlpfahl befestigt werden.

Das Solarmodul-Set besteht aus einem 20W- oder 40W-Modul mit Montagesystem. Außerdem gehören ein robuster Bügel für die Montage des Solarmoduls und des Gerätes, Anschlussmaterial und Schrauben für die Befestigung dazu.



Alle Stromquellen sind möglich - Für Anschluss an Netzstrom, Akku und Akku mit Solarmodul bis 16 Hektare.

20 Watt- oder 40 Watt-Modul

Auch perfekt in Kombination mit den optional erhältlichen MBS Solar-Sets!

Einziger Bügel, kompatibel mit allen MBS-Geräten, passt auf alle Holz- oder Stahlpfähle.

MBS400 und MBS200

- o Einfache Installation
- o Robustes, wasserdichtes Design
- o Eingebauter Blitzschutz
- o inkl. Netzadapter

390307	MBS400	☞ 1
495415	40W Solarpanel + Halterung	☞ 1
389318	MBS200	☞ 1
495217	20W Solarpanel + Halterung	☞ 1
582108	12V Batterie Backup-System	☞ 1
401324	230V/15V Adapter MBSi serie	☞ 1

Artikel		Maximale Ausgangsspannung (V)	Ladungs-Energie (J)	Maximale Impulsenergie (J)	Notwendige Zahl der Erdstäbe	Ohne Bewuchs (km) (Empfehlung)	Leichter Bewuchs (km) (Empfehlung)	Starker Bewuchs (km) (Empfehlung)	Weidefläche (ha) (Empfehlung)
MBS400	390307	9100	4,0	3,0	4 × 1 m	30	19	8	16
MBS200	389318	9000	2,0	1,5	4 × 1 m	20	13	5	8

MB300, MB150 und B60









Die Modelle MB300 und MB150 sind Multi Power - Weidezaungeräte für längere Zäune bis zu 25 km beziehungsweise 15 km. Diese Geräte können sowohl mit 230 V Netzstrom als auch mit einer 12 V Batterie betrieben werden. Das Gerät ist so konzipiert, dass es sich mühelos tragen und in unterschiedlicher Weise befestigen lässt. Das Gerät wird mit einem Anschlusskabelset geliefert. Die Modelle MB300 und MB150 sind Weidezaungeräte der Special Edition-Familie; es sind leistungsstarke Geräte zu einem interessanten Preis.



MB300, MB150 und B60

- o 12V/ 230V Gerät
- o Mehrreihige Zäune bis zu 45 Km
- o Integrierte Batteriesparschaltung
- o Netzadapter separat erhältlich

388328	MB300		1
388311	MB150		1
582108	12V Batterie Backup-System		1
401218	230V/15V Adapter MB/MBS serie		1
388304	B60 - 12V/0,6J		1
086368	Weidezaunakku 12V/80Ah Premium LA - 278x175x190		1
571102	Fuß/Halterung S10, S16, S20, MBS, MB und B60		1

Artikel		Maximale Ausgangsspannung (V)	Ladungs-Energie (J)	Maximale Impulsenergie (J)	Notwendige Zahl der Erdstäbe	Ohne Bewuchs (km) (Empfehlung)	Leichter Bewuchs (km) (Empfehlung)	Starker Bewuchs (km) (Empfehlung)	Weidefläche (ha) (Empfehlung)
MB300	388328	9100	2,70	2,00	4 × 1 m	25,0	16,0	6,0	12
MB150	388311	8500	1,50	1,20	3 × 1 m	15,0	10,0	4,0	6
B60	388304	8500	0,60	0,40	1 × 1 m	8,0	2,0	1,0	3

Ein robustes Tragegehäuse oder diebstahlsicheres Gehäuse für alle Gallagher MB und MBS Geräte. Dank der Tragegriffe und des Bügels zur Befestigung des Solarmoduls ist das Tragegehäuse besonders einfach mitzunehmen. Aus hochwertigem Material hergestellt. Wenn Sie das Gerät diebstahlsicher montieren wollen, empfiehlt Gallagher das diebstahlsichere Gehäuse, denn dieses Gehäuse steht unter Strom.

Sicherheits-Box



Verzinkte Metallbox zum Schutz Ihres Weidezaungerätes nebst Akku. Zum Schutz gegen Diebstahl steht die Box über das Weidezaungerät unter Strom. Abmessungen der Box: 412 x 270 x 565 mm (LxWxH).

083046 Sicherheits-Box



Gallagher Solar Tragebox



Tragbare box für Energizer, Batterie und Solarpanel. Geeignet für: Max. Größe Gerät: 380 x 110 x 300 mm (LxBxH). Max. Größe Batterie: 330 x 175 x 240 mm (LxBxH). Gallagher Solarpanel 10W, 20W und 30Watt.

073511 Gallagher Solar Tragebox



WELCHE BATTERIE IN WELCHER BOX

					Battery Box				
	Art. Nr.	Ah	Abmaße LxBxH mm	Gewicht (Kg)	Solarbox V1.0 Batteriekapazität 260x170x240	Solarbox V2.0 Batteriekapazität 330x180x240	**Vandalproofbox 2020< Batteriekapazität 360x260x230	***Vandalproofbox >2021 Batteriekapazität 360x240x230	Battery box Batteriekapazität 345x240x240
					073511	073511	019410	083046	025237
12Volt PremiumTurbo AGM	086382	105Ah	325x238x165	26,1		•	•	•	•
	086399	85Ah	237x197x171	20,3	•	•	•	•	•
	086405	65Ah	237x227x129	17,5	•	•	•	•	•
12Volt Premium LA	086351	105Ah	353x175x190	21,3			•	•	
	086368	85Ah	278x175x190	16,2		•	•	•	•
	086375	65Ah	242x175x190	13,9	•	•	•	•	•
12Volt VRSLA	033553	25Ah	166x175x125	8,0	•	• (2x vertikal)	• (2x vertikal)	• (2x vertikal)	• (2x vertikal)
9Volt Air Alkaline	063451	210Ah	190x125x160	4,6	•	•	•	•	•
	048588	175Ah	190x125x160	3,125	•	•	•	•	•
	008711	160Ah	190x125x160	3,075	•	•	•	•	•
	008704	120Ah	160x110x115	2,6	•	•	• (2x)	• (2x)	• (2x)
	007578	55Ah	160x110x115	1,6	•	•	• (2x)	• (2x)	• (2x)

** Die verfügbare Höhe im Inneren der Box, um zwischen Energizer und Batterie zu unterscheiden, beträgt insgesamt 455 mm.

*** Die verfügbare Höhe innerhalb der Box, um zwischen Energizer und Batterie zu teilen, beträgt insgesamt 500 mm.

B300, B200 und B100



Für die Portionsbeweidung, eine temporäre Einzäunung oder das Errichten eines Elektrozauns an Stellen, wo die Stromversorgung unzuverlässig oder kein Netzstrom vorhanden ist, ist ein batteriebetriebenes Weidezaungerät eine gute Wahl.

Den Quick Glance-Kontrollleuchten sind der Ladezustand der Batterie und die am Zaun anliegende Stromstärke zu entnehmen.



Tragegriff für den leichten Transport.

Mühevolle Installation der Batterie dank des einfachen Bügelverschlusses am Gehäuse.

Variable Tierkontrolle - Der Impulsmodus des Weidezaungeräts lässt sich an verschiedene Tierarten anpassen.

Flexibles Zaunmanagement - Sie haben die Wahl aus den Betriebsarten Halbe oder Volle Kraft, um die Lebensdauer der Batterie zu verlängern.



B300, B200 und B100

- o Akku und Gerät in einer Box
- o Tragegriff für den einfachen Transport
- o Tag und Nachtbetrieb wählbar
- o Für Zäune bis zu 30km

394008	B300		1
393001	B200		1
068586	SA200 (B200+6W Solar Assist)		1
392004	B100		1
068609	Solar Assist kit 6W für B100/B200/B300		1
068709	Solar Halterung B100/B200/B300		1

Artikel		Maximale Ausgangsspannung (V)	Ladungs-Energie (J)	Maximale Impulsenergie (J)	Notwendige Zahl der Erdstäbe	Ohne Bewuchs (km) (Empfehlung)	Leichter Bewuchs (km) (Empfehlung)	Starker Bewuchs (km) (Empfehlung)	Weidefläche (ha) (Empfehlung)
B300	394008	10000	2,60	2,00	4 × 1 m	30,0	10,0	8,0	15
B200	393001	9000	1,50	1,10	3 × 1 m	20,0	7,0	5,0	10
B100	392004	10000	0,80	0,55	2 × 1 m	10,0	5,0	3,0	4

S220 und S230



Kombinationsset mit einem B200 Weidezaungerät, einem Solarpanel, einem Bügel und einem Premium Turbo AGM-Akku. Die perfekte und zuverlässige Kombination für eine jahrelange unbesorgte Stromversorgung Ihres Weidezauns. wartungsfrei. Ideal für Regionen mit viel Sonneneinstrahlung und für Zaunlängen bis 20 km.

Inhalt S230 und S220:



S230: B200 Geräte, 30 W Solarpanel, Halter und 3,7 L Premium Turbo AGM accu

S220: B200 Geräte, 20 W Solarpanel, Halter und 2,7 L Premium Turbo AGM accu

- o Komplet, mobiles, Solar Set
- o Akkuladung durch Solar
- o Für Zäune bis zu 20km

060870	S230 (B200+30W+75Ah Premium Turbo AGM)	☞ 1
061556	S220 (B200+20W+60Ah Premium Turbo AGM)	☞ 1
068586	SA200 (B200+6W Solar Assist)	☞ 1

Artikel		Maximale Ausgangsspannung (V)	Ladungs-Energie (J)	Maximale Impulsenergie (J)	Notwendige Zahl der Erdstäbe	Ohne Bewuchs (km) (Empfehlung)	Leichter Bewuchs (km) (Empfehlung)	Starker Bewuchs (km) (Empfehlung)	Weidefläche (ha) (Empfehlung)
S230	060870	9000	1,50	1,10	3 × 1 m	20,0	7,0	5,0	10
S220	061556	9000	1,50	1,10	3 × 1 m	20,0	7,0	5,0	10

BA80 und BA40

Die 9 V - Geräte von Gallagher sind rundum erneuert worden. Dabei handelt es sich ausnahmslos um leistungsstarke Batteriegeräte, die einfach zu bedienen und robust ausgelegt sind und die Qualität aufweisen, die Sie von Gallagher erwarten dürfen. Die Modelle BA80 und BA40 besitzen ein schwarzes Gehäuse mit orangefarbigem Deckel. Diese Geräte sind mit einem Energiesparmodus versehen. Dank des Energiesparmodus hält die Batterie länger, da das Gerät verzögerte Impulse aussendet. Das Lämpchen auf dem Weidezaungerät zeigt den Impuls der Batterie an. Die Modelle BA80 und BA40 eignen sich für größere (mobile) Zäune. Die Geräte werden mit einem Anschlusskabelset geliefert. Ohne Batterie.



**MÖCHTEN SIE WISSEN,
WIE EINFACH ES IST, EINE
BATTERIE ZU INSTALLIEREN?**



Das BA80 und BA40 haben eine Sparschaltung, wodurch die Impulsstärke wechselt. Dadurch wird die Laufzeit der Batterie verlängert.

Marktführer: 9 Volt Spannung. Anschluss an eine 9 Volt - Batterie für Zaunlängen von bis zu 10 km





Zur Anwendung im Freien konzipiert Wasserdichtes Gehäuse mit eingebautem Blitzschutz



Zuverlässigkeit von Gallagher. Umfassende Tests und branchenführende Produktionsprozesse

BA80 und BA40

- o Robustes einfaches Design
- o Einfache Bedienung
- o Batteriesparschaltung
- o inkl. Anschlussset
- o Für Zäune von bis zu 10km
- o Ohne Batterie

356358	BA80		1
356327	BA40		1
7608	Ständer / Erdstab BA Serie		1
063451	Powerpack Alkaline Batterie 9V/210Ah - 190 x 125 x 160 mm		1
065073	Duopack Alkaline Batterie 2x 9V/175Ah - 190 x 125 x 160 mm		2

Artikel		Maximale Ausgangsspannung (V)	Ladungs-Energie (J)	Maximale Impulsenergie (J)	Notwendige Zahl der Erdstäbe	Ohne Bewuchs (km) (Empfehlung)	Leichter Bewuchs (km) (Empfehlung)	Starker Bewuchs (km) (Empfehlung)	Weidefläche (ha) (Empfehlung)
BA80	356358	9400	0,8	0,48	1 x 1 m	10,0	5,0	3,0	4
BA40	356327	9400	0,4	0,26	1 x 1 m	6,0	3,0	1,5	2

BA30, BA20 und B10



Die Modelle BA30 und BA20 sind leistungsstarke, benutzerfreundliche 9 V - Weidezaungeräte. Geeignet für kleinere Zäune. Die Geräte sind robust und einfach zu bedienen. Die Modelle BA30 und BA20 besitzen ein ganz schwarzes Gehäuse mit einer Kontrollleuchte, die signalisiert, wenn die Batterie fast leer ist. Die Geräte werden mit einem Anschlusskabelset geliefert. Die Batterie wird nicht mitgeliefert.



BA30, BA20 und B10

- o Robustes einfaches Design
- o Einfache Bedienung
- o Batteriesparschaltung
- o inkl. Anschlussset
- o Für Zäune von bis zu 4km
- o Ohne Batterie
- o BA20 und B10 ohne Batterie

AKTION

356303	BA30	☒ 1
356310	BA20	☒ 1
7608	Ständer / Erdstab BA Serie	☒ 1
065073	Duopack Alkaline Batterie 2x 9V/1.75Ah - 190 x 125 x 160 mm	☒ 2
003634	B10	☒ 1

Artikel		Maximale Ausgangsspannung (V)	Ladungs-Energie (J)	Maximale Impulsenergie (J)	Notwendige Zahl der Erdstäbe	Ohne Bewuchs (km) (Empfehlung)	Leichter Bewuchs (km) (Empfehlung)	Starker Bewuchs (km) (Empfehlung)	Weidefläche (ha) (Empfehlung)
BA30	356303	9600	0,25	0,19	1 x 0,5 m	4,0	3,0	0,75	1
BA20	356310	9600	0,17	0,12	1 x 0,5 m	2,0	1,5	0,5	0,8
B10	003634	7900	0,10	0,07	1 x 0,5 m	1,0	0,5	0,5	0,5

S400 und S200



Die Modelle S400 und S200 sind die leistungsstärksten Geräte der Solar-Produkte von Gallagher. Diese Weidezaungeräte besitzen ein leistungsstarkes Solarmodul und sind mit dem Batteriemanagementsystem versehen. Dank des Batteriemanagementsystems passt sich das Gerät automatisch dem Ladezustand der Batterie an. Wenn die Energie der Batterie nachlässt, passt sich der Impuls an, damit noch möglichst lange Strom auf dem Zaun steht. Die Modelle S400 und S200 werden inklusive Ständer (50 cm) geliefert; dieser Ständer ist auch als zusätzlicher Erdstab zu verwenden.



Batteriestatusanzeige - Das LED-Lämpchen zeigt den Ladezustand der Batterie auf einen Blick an.

Wasserdichtes Gehäuse mit eingebautem Blitzschutz

MOBIL UND LEISTUNGSSTARK



S400 und S200

- o Sehr mobiles und robustes Design
- o Auch zur Wildabwehr geeignet
- o Mehrere Leistungsoptionen Wählbar
- o Für Zäune von bis zu 30km

361307	S400 mit Akku	1
360300	S200 mit Akku	1
007509	Ständer für S-Reihe Solar Geräte, Länge 90cm	1
033931	Batterie 12V 7.2Ah für S100, S200, S400	1

Artikel		Maximale Ausgangsspannung (V)	Ladungs-Energie (J)	Maximale Impulsenergie (J)	Notwendige Zahl der Erdstäbe	Ohne Bewuchs (km) (Empfehlung)	Leichter Bewuchs (km) (Empfehlung)	Starker Bewuchs (km) (Empfehlung)	Weidefläche (ha) (Empfehlung)	Solarmodule Watt
S400	361307	9600	4,0	3,1	4 × 1 m	30	16	7	16	40
S200	360300	9600	2,0	1,6	2 × 1 m	20	10	5	8	20

S100 und S40



Bei den Modellen S100 und S40 handelt es sich um Solar-Weidezaungeräte, die sich schnell installieren und mühelos transportieren lassen. Keine leeren Akkus mehr, die Sie wieder aufladen müssen, denn diese Modelle erzeugen sogar bei bewölktem Wetter noch 3 Wochen lang ausreichend Strom. Diese Weidezaungeräte verfügen über einen eingebauten Blitzschutz und werden mit Akkus geliefert.



S100 und S40

- o Sehr mobiles und robustes Design
- o Auch zur Wildabwehr geeignet
- o Mehrere Leistungsoptionen Wählbar
- o Für Zäune von bis zu 10km

346304	S100 mit Akku	☞ 1
345307	S40 mit Akku	☞ 1
033931	Batterie 12V 7.2Ah für S100, S200, S400	☞ 1
000459	Batterie 6V 10Ah S40/S40LE	☞ 1
007509	Ständer für S-Reihe Solar Geräte, Länge 90cm	☞ 1

Artikel		Maximale Ausgangsspannung (V)	Ladungs-Energie (J)	Maximale Impulsenergie (J)	Notwendige Zahl der Erdstäbe	Ohne Bewuchs (km) (Empfehlung)	Leichter Bewuchs (km) (Empfehlung)	Starker Bewuchs (km) (Empfehlung)	Weidefläche (ha) (Empfehlung)	Solarmodule Watt
S100	346304	9600	1,0	0,74	2 × 1 m	10	5	3	4	7
S40	345307	7900	0,40	0,26	1 × 1 m	5	3	1,5	2	4

S40LE, S20 und S16



Diese Solar-Weidezaungeräte sind schnell zu installieren und einfach zu transportieren. Keine Probleme mehr mit leeren Akkus, denn sie werden von der Sonne auch an bewölkten Tagen vom UV-Licht aufgeladen. Diese Weidezaungeräte besitzen einen eingebauten Blitzschutz und werden inklusiv Akkus geliefert.



Bauernhof-geeignet
Trotz seines geringen Gewichts ist das Gerät robust und wartungsfrei; dank des Magnetknopfs kann auf diesem Weg kein Wasser in das Gerät gelangen.





Batterie
Alle Solar-Weidezaungeräte werden mit einer aufladbaren Batterie geliefert.

Leicht und handlich
Das Gerät lässt sich mühelos transportieren und in unterschiedlicher Weise ganz einfach installieren.



S40LE, S20 und S16

- o Sehr mobiles und robustes Design
- o Auch zur Wildabwehr geeignet
- o Leistungsoptionen Wählbar

345321	S40LE mit Akku	 1
341323	S20 mit Akku und Fuß/Halterung	 1
341316	S16 mit Akku	 1
007509	Ständer für S-Reihe Solar Geräte, Länge 90cm	 1
571102	Fuß/Halterung S10, S16, S20, MBS, MB und B60	 1

Artikel		Maximale Ausgangsspannung (V)	Ladungs-Energie (J)	Maximale Impulsenergie (J)	Notwendige Zahl der Erdstäbe	Ohne Bewuchs (km) (Empfehlung)	Leichter Bewuchs (km) (Empfehlung)	Starker Bewuchs (km) (Empfehlung)	Weidefläche (ha) (Empfehlung)	Solarmodule Watt
S40LE	345321	7500	0,36	0,23	1 × 1 m	5	5	3	2	4
S20	341323	6900	0,20	0,14	1 × 1 m	1,5	3	1,5	1,2	1,5
S16	341316	6900	0,16	0,13	1 × 1 m	0,8	1,5	1,5	0,8	1,5

S12 und S6



S12: Ein kompaktes, tragbares und äußerst verlässliches Weidezaungerät - in der Praxis bewährt! Die interne Lithium-Batterie, die intelligente Elektronik und die robuste Bauweise sorgen gemeinsam für hervorragende Leistungen. Mit der eingebauten Erdung und der fortschrittlichen Solartechnologie hat Gallagher die tragbaren Weidezaungeräte auf ein ganz neues Niveau angehoben.

KLEIN ABER LEISTUNGSSTARK

S6: Das S6 Modell ist für private Nutzer entwickelt worden. Beispielsweise zum Fernhalten von Katzen aus dem Garten oder Reihern vom Gartenteich. Das S6 Modell eignet sich hervorragend für den Campingplatz oder Garten als Weidezaungerät an einem temporären Zaun, damit die Haustiere nicht weglaufen beziehungsweise unerwünschte Tiere fernbleiben.



Einfach zu installieren und umzustellen, ideale Lösung auch für die Portionsbeweidung

An einem Ring Top-Pfahl befestigen; die Stromleitung funktioniert sofort geeignet für Zäune von bis zu 1,5 km

Mit Kabelset, aufladbarer Lithiumbatterie und Solarmodul



S12 und S6

S12: < 1,5 km, S6: < 0,5 km

- o Klein und leistungsstark
- o Geeignet für Zäune von bis zu 1,5 km
- o Zum Fernhalten von (Haus-) Tieren
- o Schützen Sie Ihre Haustiere beziehungsweise Ihren Garten

349015	S12 mit Li Akku	☞ 1
349008	S6 mit Li Akku	☞ 1
084197	Haustier und Garten Kit 80cm S6 Solar	☞ 1
086504	Teich und Garten kit 50cm S6 Solar	☞ 1

Artikel		Maximale Ausgangsspannung (V)	Ladungs-Energie (J)	Maximale Impulsenergie (J)	Notwendige Zahl der Erdstäbe	Ohne Bewuchs (km) (Empfehlung)	Leichter Bewuchs (km) (Empfehlung)	Starker Bewuchs (km) (Empfehlung)	Weidefläche (ha) (Empfehlung)	Solarmodule Watt
S12	349015	9000	0,12	0,08	1x0,5m	1,5	0,7	0,4	0,75	2,2
S6	349008	7500	0,08	0,06	1x0,5m	0,5	0,2	0,1	0,1	2,2

Für die Stromversorgung eines 9 V oder 12 Weidezaungeräts wird eine Batterie oder ein Akku von Gallagher benötigt. Ein Gallagher 12 V Weidezaungerät und ein AGM 12 V Akku sind die ultimative Kombination! Dank seiner Langlebigkeit ist der AGM Akku die umweltfreundlichste Lösung.



12V Premium Turbo AGM Weidezaunakku

Unvergleichliche Qualität! Die Gallagher Premium Turbo AGM Akkus haben eine sehr geringe Selbstentladung, dadurch hält dieser Akku länger als herkömmliche Akkus. Der Akku wird gefüllt und geladen geliefert und kann somit direkt eingesetzt werden. Der Akku kann mit einem 12 Volt Akkulader aufgeladen werden, auch in Kombination mit Solarmodulen einsetzbar.



086382	Weidezaunakku 12V/100Ah Premium Turbo AGM - 353x175x190	☞ 1
086399	Weidezaunakku 12V/75Ah Premium Turbo AGM - 278x175x190	☞ 1
086405	Weidezaunakku 12V/60Ah Premium Turbo AGM - 242x175x190	☞ 1

Weidezaunakku SLA 12 Volt

Wartungsfreie Batterien. Geeignet als Stromquelle für Batteriegeräte. Der 25-Ah Akku ist ein versiegelter Bleiakku. Passt in das Gehäuse unseres 9Volt Weidezaungerätes bei Verwendung eines Solarmoduls.



033553



033931

033553	Weidezaunakku 12V/25Ah SLA - 166 x 175 x 125 mm	☞ 1
033931	Batterie 12V 7.2Ah für S100, S200, S400	☞ 1

12V Premium LA Weidezaunakku

Sie wünschen sich einen wartungsfreien Akku? Dann entscheiden Sie sich für den Gallagher 12V PREMIUM La Akku. Dieser Akku hat eine längere Lebensdauer als ein durchschnittlicher 12V Akku. Geeignet für alle 12V Weidezaungeräte und eventuell zu kombinieren mit einem Solarmodul.



086351	Weidezaunakku 12V/105Ah Premium LA - 353x175x190	☞ 1
086368	Weidezaunakku 12V/80Ah Premium LA - 278x175x190	☞ 1
086375	Weidezaunakku 12V/65Ah Premium LA - 242x175x190	☞ 1

Powerpack Alkaline Batterie 9 Volt

Vorteilspack mit 2 x 175Ah Batterien. Powerpack Alkaline Batterien bieten ein Maximum an Leistung und Lebensdauer bei konstant hoher Spannung.

065073	Duopack Alkaline Batterie 2x 9V/175Ah - 190 x 125 x 160 mm	📦 2
063451	Powerpack Alkaline Batterie 9V/210Ah - 190 x 125 x 160 mm	📦 1
048588	Powerpack Alkaline Batterie 9V/175Ah - 190 x 125 x 160 mm	📦 1
008711	Powerpack Alkaline Batterie 9V/160Ah - 190 x 125 x 160 mm	📦 1
008704	Powerpack Alkaline Batterie 9V/120Ah - 160 x 110 x 115 mm	📦 1
007578	Powerpack Batterie Alkaline 9V/55Ah - 160 x 110 x 115 mm	📦 1



Warum Gallagher Air Alkaline Batterien?

Im Vergleich zu beispielsweise einer Zink-Luft- oder Salzbatteie bietet die Gallagher Air Alkaline Batterie eine deutlich höhere Stromabgabe bei Dauerspannung, so dass die Batterie über die gesamte Lebensdauer eine optimal zuverlässige Betriebsspannung liefern kann.

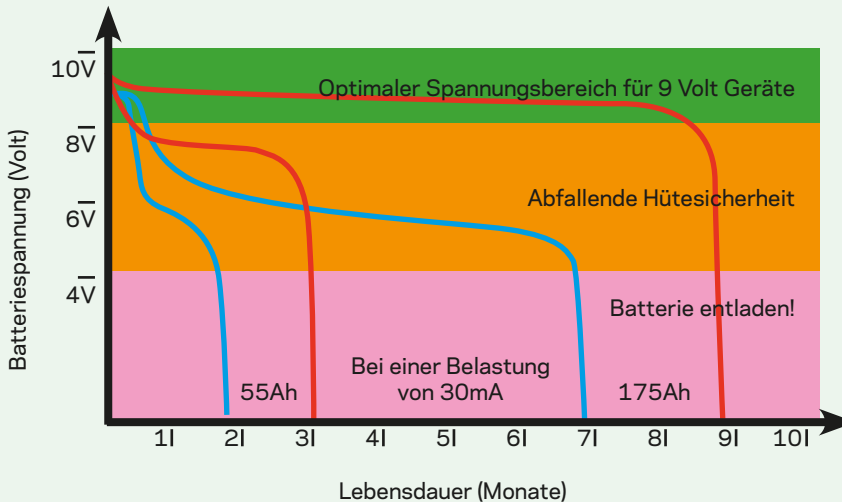

Dies macht die Gallagher Air Alkaline Batterie zur besten und langlebigsten Wahl für den Einsatz in Ihrem Elektrozaungerät.

- Gallagher air-Alkaline Batterie
- Standard Zink-luft Batterie

Runde Alkaline Batterie 6 Volt

Umweltfreundliche Alkaline Weidezaun Batterie mit 6V und 90Ah Leistung.



055661	Rund Batterie Alkaline 6V/90Ah - 180 x 180 x 170 mm	📦 1
--------	---	-----

Batterie 6V 10Ah S40/S40LE

Ersatz-Batterie 6 Volt / 10 AH für S40, S40LE



000459	Batterie 6V 10Ah S40/S40LE	📦 1
075188	Ersatz/Akku 6Volt 4Ah für S10, S16, S20	📦 1

Batterie für FoxlightS

6 Volt Batterie für das Gallagher FoxlightS.



002169	6 Volt Batterie für FoxlightS	📦 1
--------	-------------------------------	-----

Premium 6/12V Ladegerät PRO 4.0

Dieser Premium (Absaar) Pro 4.0 Lader ist ein multifunktionales Akkuladegerät, das sowohl für 6 Volt als auch für 12 Volt Akkus verwendet werden kann. Durch die Ladeerhaltungsfunktion ist dieses Ladegerät auch ideal zur permanenten Instandhaltung Ihres Akkus.



118645	Premium 6/12V Ladegerät PRO 4.0 Li 4A 6/12V	📦 1
--------	---	-----

Die Erdung gewährleistet, dass der Strom zurück in das Weidezaungerät fließen kann, wenn ein Tier und/oder Gras den Zaun berührt. Ist keine Erdung vorhanden, liegt auch kein Strom am Zaun an somit ist die Erdung für einen guten Zaun unabdingbar!



Erd- und Zuleitungskabel

2

Doppelt isoliertes Erd- und Zuleitungskabel zur Verbindung des Weidezaungerätes an den Zaun und für Erdungsverbindungen (z.B: Tore). Der verzinkte Drahtkern mit einem Durchmesser von 2,5 mm macht dieses Kabel besonders für Entfernungen von mehr als 30 Metern empfehlenswert.



162713	Erd-/Zuleitungskabel 2,5 mm 400 m 35 Ohm/km	☞ 1
021611	Erd-/Zuleitungskabel 2,5 mm 100 m 35 Ohm/km	☞ 1
062712	Erd-/Zuleitungskabel 2,5mm 50m 35 Ohm/km	☞ 1
065011	Erd-/Zuleitungskabel 2,5mm 25m 35 Ohm/km	☞ 1
021604	Erd-/Zuleitungskabel 1,6 mm 50 m 100 Ohm/km	☞ 1
066097	Erd-/Zuleitungskabel 1,6 mm 25 m 100 Ohm/km	☞ 1
065028	Erd-/Zuleitungskabel 1,6mm 10m 100 Ohm/km	☞ 1

Erd- und Zuleitungskabel XL

10

Dieses Erdkabel hat eine extra starke, doppelte Isolierung. Das Erdkabel eignet sich daher besonders gut für im Boden verlegte Stromleitungen. Der aluminiumbeschichtete Kern hat eine hohe Zugfestigkeit und eine 4-mal bessere Leitfähigkeit als herkömmliche Erdkabel.



016276	Erd-/Zuleitungskabel 2,5 mm XL 200 m 8,4 Ohm/km	☞ 1
627922	Erd- und Zuleitungskabel XL Rot 2,5mm 50m	☞ 1

Erdstab

2

Ein funktionierender Elektrozaun ist auf eine perfekte Erdung angewiesen, ein unzureichendes Erdungssystem gefährdet die Hüttesicherheit! Verwenden Sie daher immer unsere feuerverzinkten Erdstäbe mit Erdungsklemme in der bei den Weidezaungeräten angegebenen Stückzahl und Länge. Die Verbindung der Erdstäbe mit dem Gerät erfolgt am sichersten mit unseren Erd- und Zuleitungskabeln.



029037	Erdstab 2 m mit Erdungsklemme	3
084487	Erdstab 1,7 m mit Erdungsklemme	1
029020	Erdstab 1 m mit Erdungsklemme	3
008735	Erdstab 1 m ohne Erdungsklemme	1
031023	Erdstab 0,5 m mit Anschlußkabel 3 m	1

Bentonite Super

Mit diesem Mix realisieren Sie einfach und schnell eine gute Erdung, sogar bei extrem trockenen Bodenverhältnissen. Die Mischung aus Salz und absorbierendem Ton bindet Flüssigkeit und verbessert die Leitfähigkeit im Erdreich. Zur Verwendung bei schlechter Leitfähigkeit des Bodens und in Kombination mit stärkeren Weidezaungeräten. Wird ohne Erdstab geliefert.



008773	Bentonite Super-Erdungsset (6 kg)	1
--------	-----------------------------------	---

Erdungsverbindung

2

Optimale Lösung zur Verbindung zweier Erdstangen



044023	Erdungsverbindung	1
--------	-------------------	---

Erdungsklemme

2

Die Verwendung der Erdungsklemme an den Erdstäben garantiert eine optimale Verbindung mit dem Erdungskabel.



044030	Erdungsklemme	1
--------	---------------	---

Erd- und Zuleitungs-Verbinder

2

Eine ausgezeichnete Verbindung zwischen unterschiedlichen Erdkabeln schützt vor Stromverlust. Dieser Verbinder für extreme Bedingungen verbindet Erdkabel bis zu 2,5 mm sicher und wasserdicht und ist einfach zu installieren.



063796	Erd- und Zuleitungs-Verbinder	2
--------	-------------------------------	---



Mit dem Solarmodulkalkulator auf www.gallagher.eu/choose-solar-panel können Sie berechnen, welches Solarmodul Sie benötigen

- o Gallagher liefert qualitativ hochwertige, geprüfte Solarmodule mit einer zweijährigen Garantie auf alle Module.
- o Sonnenenergie ist umweltfreundlich und eine kostengünstige Energiequelle mit wachsender Popularität.
- o Alle Solarmodule besitzen einen Regler zum Schutz der Batterie vor Überladung.
- o Das Sortiment wird durch galvanisierte Bügel, Bolzen und Klemmen vervollständigt.
- o Alle Solarmodule besitzen Polykristallinzellen, um eine maximale Energieerzeugung zu gewährleisten.



Solarmodule

12 VOLT ² _{LEIST.}

Auch bei schlechtem Wetter bieten die Gallagher Solarmodule eine optimale Leistungsaufnahme.



Seite 100

041718	Solarmodul 60W mit 10A Regler / ohne Halterung	☞ 1
027897	Solarmodul 50W mit 10A Regler / ohne Halterung	☞ 1
041725	Solarmodul 30W mit 10A Regler / ohne Halterung	☞ 1
041732	Solarmodul 20W mit 2A Regler / ohne Halterung	☞ 1
041701	Solarmodul 10W mit 2A Regler / ohne Halterung	☞ 1

Solarmodulhalterung

2 VOLT ² _{LEIST.}

Halterung für 50/60 Watt Solarmodule zur Installation an einer Wand, einem Pfahl oder der E-Box.

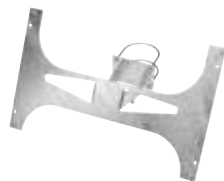

069781	Solarmodulhalterung 50/60W	☞ 1
069774	Solarmodulhalterung 10/20/30W	☞ 1

Laderegler

12 VOLT ² _{LEIST.}

Solarmodul-Laderegler 10AH. Verwendbar für Solarmodule >= 30 Watt.



068845	Laderegler 10A für Solarmodule >30W	☞ 1
068838	Laderegler 2A für 10/20W Solarmodul	☞ 1

Solar Halterung

2 VOLT ² _{LEIST.}

Die neue, stabile Solarmodul-Halterung für die Installation eines Solarmoduls (10W, 20W oder 30W) auf ein B100, B200 oder B300 Gerät).



068709	Solar Halterung B100/B200/B300	☞ 1
--------	--------------------------------	-----

Für weitere Informationen und Preise besuchen Sie unsere Website

www.gallagher.eu





i Series Fernbedienung

2 Jahre

Fernbedienung für die Gallagher i Series zum an-/ausstellen des Weidezaungerätes von einer beliebigen Stelle des Zauns. Inklusive integrierter Fehlersuchfunktion, welche Sie automatisch an eine (möglicherweise) fehlerhafte Stelle im Zaun führen wird. Mit Hilfe der „Abfrage“ Funktion erscheinen die Werte des Controller Displays auch auf der Fernbedienung und das, an egal welcher Stelle vom Zaun Sie sich befinden.



507002 i Series Fernbedienung

☞ 1

i Series Fence Monitor Zaunüberwachung

2 Jahre

Die Fence-Monitor Zaunüberwachung erlaubt Ihnen die Überwachung eines separaten Abschnitts, innerhalb Ihrer Zauanlage. Der Fence-Monitor kommuniziert über die Zauanlage mit dem Weidezaungerät und erkennt, sobald die vorhandenen Werte niedriger sind, als die voreingestellten Werte. Geeignet für alle Weidezaungeräte der i Series. Je Weidezaungerät können bis zu 6 Zaunmonitore angeschlossen werden.



510002 i Series Fence Monitor Zaunüberwachung

☞ 1

i Series Wlan-Gateway

2 Jahre

Zaunleistung in der Tasche! Verbinden Sie das WLAN-Gateway der i Series mit Ihrem Weidezaungerät der Gallagher i Series, installieren Sie die Dashboard-Fence-App auf Ihrem Smartphone und erhalten Sie Echtzeit-Zaundaten. Das WLAN-Modul wird an den Anschluss auf der Rückseite des Weidezaungeräts der i Series angeschlossen. Der Controller wird dann direkt mit dem WLAN-Gateway verbunden.



567006 i Series Wlan-Gateway

☞ 1

LADEN SIE SICH DIE NEUE APP HERUNTER UND ERLEBEN SIE DEN KOMFORT!

- ✓ **ZEITGEWINN**
Keine Kontrollen vor Ort mehr erforderlich.
- ✓ **WEIDEZAUNGERÄT PER FERNBEDIENUNG**
- ✓ **ECHTZEIT-INFORMATIONEN**
Die Kontrolle auf dem Feld ist nur eine Momentaufnahme. Die App sieht immer alles.
- ✓ **EIN- UND AUSSCHALTEN**
Sicher arbeiten, ohne lange Wege zurücklegen zu müssen.
- ✓ **UNBEGRENZT ACCOUNTS HINZUFÜGEN**
Mehr Menschen gewarnt - noch mehr Kontrolle



i Series Alarm System



Zum Anschluss von mehreren optionalen Alarmierungseinheiten, wie zum Beispiel einer Sirene, einem Warnlicht, dem SMS Modul oder einem Telefonwählers.



579009 i Series Alarm System 1

005215 Sirene 1

005208 Warnlicht 1

SMS Fernbedienung (GSM)



Mit der SMS-Fernbedienung können Sie alle Gallagher Netzgeräte per Anruf oder SMS an- und ausschalten. Ein unverzichtbares und zeitsparendes Hilfsmittel bei notwendigen Zaunwartungen. Auch für andere Elektrogeräte einsetzbar.



557063 SMS Fernbedienung (GSM) 1

Blitzschutz



Richtig montiert und direkt mit dem Erdsystem verbunden, schützt der Blitzschutz Ihr Weidezaungerät vor Blitzeinschlägen in der Zaunanlage. Achten Sie auf die Verwendung unserer Erd- und Zuleitungskabel beim Anschluß. Auch eine nachträgliche Installation ist problemlos möglich.



064802 Blitzschutz 1

Aluminium Warnschild



Dieses Warnschild ist aus eloxiertem Aluminium gefertigt. Der Text auf dem Schild ist besonders gut lesbar und hält jedem Wetter stand. Da dieses Warnzeichen selbst auch unter Strom gesetzt wird, verringert sich die Diebstahlgefahr.



082216 Aluminium EU Warnschild 1

Batterie Backup-System



Das Gallagher Batterie-Backup gewährleistet bei einem Stromausfall am Zaun automatisch eine Spannungsversorgung über die Batterie. Das Backup ist einfach zu installieren und kompatibel mit allen Weidezaungeräten der MB i Series und MB/MBS-Serie.



582108 12V Batterie Backup-System 1

Zaunschalter



Das Original von Gallagher! Schalten Sie Ihren elektrischen Weidezaun von der Zaunanlage ein und aus. Unverzichtbar bei mehreren, abgetrennten, Zaunanlagen.



060705 Zaunschalter 1

Flood Gate Controller



Vorrichtung speziell für Gräben, über denen ein Zaun verläuft. Der Stromfluss in dem untersten Draht wird unterbrochen, sobald der unterste Draht mit Wasser (oder einem anderen Leiter) in Kontakt kommt.



1506 Flood Gate Controller (5600 Ohm) 1

EU Warnschild



Es ist gesetzlich verpflichtend, dieses Schild alle 50 Meter am Elektrozaun, der an einem öffentlichen Weg grenzt, zu befestigen.



075881 EU Warnschild (universal) 1

			MBS1800i 315317	MBS2800i 315331	M5000i 399326
303376		i Series Extern display	●	●	●
507002		i Series Fernbedienung	○	○	○
510002		i Series Fence Monitor Zaunüberwachung	○	○	○
579009		i Series Alarm System	○	○	○
567006		i Series Wlan-Gateway	○	○	○
582108		12V Batterie Backup-System	○	○	-
557063		SMS Fernbedienung (GSM)	○	○	○
401324		230V/15V Adapter MBSi serie	●	●	-
005215		Sirene	○*	○*	○*
005208		Warnlicht	○*	○*	○*

● Eingeschlossen

○ Fakultativ

- Nicht verfügbar

* Nur in Kombination mit 579009



Rasterkabelsätze			Geeignet für Weidezaungeräte
004938		9V/12V Zaun- und Erdkabelset 1	B20, B35, B60, BA20, BA30, BA40, BA80, S10, S16, S17, S20, S22, S50, S40, S100, S200, S400, MB150, MB300, MBS200, MBS400, MBS800
201276		9V/12V Zaun- und Erdkabelset 1 m 1	B40, B50, B100, B200, B300, B80, B180, B280, S220, S230
006345		Zaunverbindungs-kabel 1	Zum Verbinden von 3 Kunststoffdrähten / -bändern zu einer Rollenanzordnung

Batteriekabelsätze			Geeignet für ein Weidezaungerät
005499		12V Kabelsatz für 9V Geräte 1	B20, B35, BA20, BA30, BA40, BA80
201283		12V Kabelsatz für 9V/12V Geräte 1	B40, B50, BX50, B100, B200, B300, S220, S230."
582207		12V Kabelsatz für MB/MBS Serien 1	MB150, MB300, MBS200, MBS400, MBS800, MB1000, MBS1800i, MBS2800i
001015		12V Kabelsatz für B60 (1) 1	B60 (Modell bis 2019)

Krokodil Klemme			Geeignet für Weidezaungeräte
400211		Krokodil Klemme Grün 5	Alle Netzkabelsätze
400204		Krokodil Klemme Rot 5	Alle Netz- und Batteriekabelsätze

230V/15V			Geeignet für Weidezaungeräte
401324		230V/15V Adapter MBSi serie 1	*B80, *B180, *B280, MB150, MB300, MB1000 MBS200, MBS400, MBS800, MBS1800i, MBS2800i
401218		230V/15V Adapter MB/MBS serie 1	*B80, *B180, *B280 MB150, MB300, MBS200, MBS400, MBS800

* Nur für die neuen B-Modelle mit externem Batterieanschluss geeignet

Für weitere Informationen und Preise besuchen Sie unsere Website

www.gallagher.eu



Wollen Sie ausschließen, dass Ihre Tiere ausbrechen, weil keine Spannung anliegt? Oder möchten Sie gern wissen, wo der Kurzschluss im Zaun liegt? Möchten Sie Ihr Gerät gegen Blitzschlag sichern? Dank unserer Palette an Zubehör und Prüfgeräten ist dies alles möglich!

i Series Fernbedienung

2 Jahre

Fernbedienung für die Gallagher i Series zum an-/ausstellen des Weidezaungerätes von einer beliebigen Stelle des Zauns. Inklusive integrierter Fehlersuchfunktion, welche Sie automatisch an eine (möglicherweise) fehlerhafte Stelle im Zaun führen wird. Mit Hilfe der „Abfrage“ Funktion erscheinen die Werte des Controller Displays auch auf der Fernbedienung und das, an egal welcher Stelle vom Zaun Sie sich befinden.



507002 i Series Fernbedienung 1

Fehlersuchgerät

2 Jahre

Das Faultfinder von Gallagher ist mehr als ein Digitalvoltmeter - es ist Ihr Fehlersuchgerät! Durch die Messung des Stromflusses werden Sie dorthin geleitet, wo dieser abfließt und finden somit einen möglichen Fehler einfach und schnell.



509051 Fehlersuchgerät (Fault Finder) 1

202068 Ersatzbatterie Fehlersuchgerät (Fault Finder) 1

Digitales Voltmessgerät

2 Jahre

Das professionelles Messgerät für Ihren Weidezaun. Die große Digitalanzeige ermöglicht das einfache Ablesen der Zaunspannung, der angeschlossene Erdstab sorgt für korrekte Werte. Erforderlich für jeden Elektrozaunbesitzer!



015033 Digitales Voltmessgerät 1

Zaunprüfer

2 Jahre

Unser einfacher Zaunprüfer für private Zaunbetreiber. In 5 Stufen wird die Leistung auf Ihrem Zaun angezeigt, sodass Sie sich schnell und sicher vom Zustand Ihres Zauns überzeugen können. Ein Muss für die Hüttesicherheit - und bereits vielfach zwingend vorgeschrieben!



015019 Zaunprüfer 5-stufig 1

Kontroll- und Warnlampe

2 Jahre

Die LED Live fence Kontroll- und Warnlampe blinkt am Zaun mit jedem Impulsschlag den das Weidezaungerät erzeugt. Mit einem Blick können Sie sehen, ob Ihr Zaun richtig funktioniert.



511009 Kontroll- und Warnlampe 1

Schlüsselanhänger Elektrozaun Tester

2 Jahre

Ein sehr praktischer, einfacher Tester, der sich an einem Schlüsselring befestigen lässt. Wenn Sie ihn dicht an einen Elektrozaun halten, ertönt ein lauter Piepton, falls der Zaun unter Strom steht.



079667 Schlüsselanhänger Elektrozaun Tester 1

Die Zaun-Sets von Gallagher bieten Ihnen alles, was Sie für einen Elektrozaun benötigen. Diese Sets bestehen aus einem Weidezaunset in Kombination mit einem Weidezaungerät und entsprechenden Befestigungsmaterialien. So können Sie in jeder Situation mühelos eine Lösung entwickeln, um Tiere im Garten zu halten oder sie aus Ihrem Garten fernzuhalten. Die Haustier-Sets eignen sich dazu, Hunde oder Katzen im Garten zu halten oder aus Ihrem Garten fernzuhalten, zum Schutz Ihres Gartenteichs vor Reihern sowie zum Schutz von Haus und Carport vor Steinmardern. Zudem gibt es auch komplette Sets für Kaninchen, Hühner und sonstiges Geflügel. Entscheiden Sie sich für den Komfort - dabei allerdings unbedingt mit der Qualität, die Sie von Gallagher erwarten dürfen.



Haustier und Garten Kit



Zu diesem Set gehört ein solarbetriebenes Weidezaungerät (S6). Ein Netzanschluss ist nicht erforderlich. Somit kann das Gerät überall im Garten oder beispielsweise auf dem Campingplatz aufgestellt werden. Dieses Set besteht aus: S6, 100 m Kunststofflitze, 4 Drahtverbindern, 10 Zaunpfählen von 80 cm, 40 Draht-Clips, 8 Schraubisolatoren, 1 Anschluss-Set, 1 Erdstift und 1 Warnschild.



084197 Haustier und Garten Kit 80cm S6 Solar 1

Haustier und Garten Kit



Ein ideales Set, um Ihre Haustiere in Ihrem eigenen Garten zu behalten oder um Haustiere Ihrer Nachbarn aus Ihrem Garten fernzuhalten. Das Modell M35 ist ein kompaktes, aber durchaus leistungsstarkes Weidezaungerät mit Stromanschluss.



083091 Haustier und Garten Kit 80cm M35 230V 1

Teich und Garten Kit 50cm S6 Solar



Ein ideales Set, um Ihre Haustiere in Ihrem eigenen Garten zu behalten oder um Haustiere Ihrer Nachbarn aus Ihrem Garten fernzuhalten. Die Zaunpfähle haben eine Höhe von 50 cm.



086504 Teich und Garten Kit 50cm S6 Solar 1

Teich und Garten Kit



Ein ideales Set, um Ihre Haustiere in Ihrem eigenen Garten zu behalten oder um Haustiere Ihrer Nachbarn aus Ihrem Garten fernzuhalten. Die Zaunpfähle haben eine Höhe von 50 cm.



083107 Teich und Garten Kit 50cm M35 230V 1

Elektrozaun Kit für Katzen



Dieses Zaunset lässt sich mühelos installieren und ist sehr effektiv im Einsatz. Dadurch gelangt Nachbars Katze nicht mehr in Ihren Garten. Das M35 ist ein Weidezaungerät mit Netzstromanschluss.



083121 Elektrozaun Kit für Katzen M35 230V 1

Starter Kit Garten 230V M35 Light



Das ideale Basis-Set für eine wirksame Einzäunung (für Haustiere) zur Anwendung rund um Haus und Garten. Das Starter-Set enthält die wichtigsten Teile für einen elektrischen Zaun gegen beispielsweise Hunde und Katzen in Ihrem Garten und Blumenbeet.



083114 Starter Kit Garten 230V M35 Light 1

Geflügel Kit B60



Komplettset mit Zaunnetz von 50 Metern (11,2 cm), um Geflügel/ Hühner einzuzäunen und vor Raubtieren zu schützen. Mithilfe der deutlichen Anleitung ist die Installation besonders einfach. Dieses Set enthält: B60 (12V), Hühnernetz, 11,2 cm (50 m), Erdstab, Warnschild.



072309 Geflügel Kit 12V B60 1

Marder Kit



Basisset zum Schutz vor Mardern auf Ihrem Gelände. Mit einem guten Elektrozaun erschweren Sie es dem Marder, Ihr Haus oder auch andere Gegenstände zu beschädigen. Dieses Set enthält Isolatoren, die am Regenrohr befestigt werden können.



083138 Marder Kit M50 230V 1

083923 Dachrinnenisolator Marder Kit 5

083916 Regenrohrschelle Isolator Marder Kit 1

Schneckenzaun Set S6 Solar (20mtr)



Gallaghers "Out-of-the-box"-Lösung: Mit diesem Set halten Sie die Schnecken aus Ihrem Obstgarten fern. Sehr gut geeignet auch für einen Plus-Minus-Zaun als Abwehr von Vögeln, Katzen, Mardern usw. Das Band ist schnell und einfach zu installieren. Dieses Set enthält: 1x Gallagher S6 Solar Weidezaungerät, 1x20 Meter Schneckenband, 1x Montagebox, 1 Erdstab, 200x Schrauben M3x12, 10 m Erdkabel, 1x Schraube- und Dübelset und Anleitung.



086511 Schneckenzaun Set S6 Solar (20mtr) 1

077434 Schneckenzaun-Band Erweiterungsset 50 m 1

077427 Schneckenzaun-Band Erweiterungsset 20 m 1

500041000 Schneckenzaun Anschlussdose 1

FoxlightS



Der beste Weg, Ihre gefährdeten Tiere und Grundstücke vor Angriffen von Füchsen und nachtaktiven Wildtieren zu schützen. 9 LED Lampen blinken nach dem Zufallsprinzip, so dass für Raubtiere der Eindruck entsteht, eine Person würde das Gebiet patrouillieren und überwachen. Lieferung ohne 6 Volt Batterie.



061716 FoxlightS 1

002169 6 Volt Batterie für FoxlightS 1



Gallagher bietet zwei Arten Pfähle: Pfähle für temporäre Zäune und Pfähle für feste Zäune. Die „festen“ Pfähle (Insultimber, Linepost, Ecopaal) unterscheiden sich in Bezug auf die Qualität, die Nachhaltigkeit und den Preis. Überdies haben wir auch „mobile“ Pfähle unterschiedlicher Art in verschiedenen Farben und Längen: Kunststoffpfähle, Glasfaserpfähle und Metallpfähle. Gallagher liefert geeignete Pfähle für Zäune jeder Art.



Insultimber (FSC®)



Insultimber (FSC®) Pfähle sind eine einzigartige Lösung für Festzäune. Insultimber (FSC®) Pfähle sind vollständig selbstisolierend und benötigen keine Isolatoren. Sie sind außerdem extreme langlebig. 10 Jahre Garantie!



Das Zeichen für verantwortungsvolle

FSC-Produkte auf Anfrage



017904	Insultimber (FSC®) Eckpfahl 250 x 10 x 10 cm	☞ 1
017898	Insultimber (FSC®) Eckpfahl 200 x 8 x 8 cm	☞ 1
017997	Insultimber (FSC®) Stützstrebe 200 x 4 x 8 cm	☞ 1
007847	Insultimber (FSC®) Pfahl 210 x 5 x 5 cm	☞ 1
007724	Insultimber (FSC®) Pfahl 180 x 3,8 x 3,8 cm	☞ 1
007601	Insultimber (FSC®) Pfahl 150 x 3,8 x 3,8 cm	☞ 1
007854	Insultimber (FSC®) Latte 156 x 3,8 x 2,6 cm	☞ 1
007733	Insultimber (FSC®) Latte 126 x 3,8 x 2,6 cm	☞ 1
019403	Insultimber (FSC®) Latte 110 x 3,8 x 2,6 cm	☞ 1
007618	Insultimber (FSC®) Latte 95 x 3,8 x 2,6 cm	☞ 1

035311	Ramme für Insultimberpfähle	☞ 1
017614	Pfahl-Hammer	☞ 1
704668	Erdbohrer 100 mm Durchmesser	☞ 1
704644	Erdbohrer 75 mm Durchmesser	☞ 1
024704	Befestigungs-Splinte Lang für Insultimber/ Ecopfahl	☞ 1000
011063	Befestigungs-Splinte Lang für Insultimber/ Ecopfahl	☞ 50
024698	Befestigungs-Splinte Kurz für Insultimber/ Ecopfahl	☞ 1000
011056	Befestigungs-Splinte Kurz für Insultimber/ Ecopfahl	☞ 25

PREIS-LEISTUNGSSIEGER: DER ISOLIERTE LINE POST

Supereffiziente Zaunlösung

Der isolierte Line Post mit clips ist die neue lösung für semi-permanente Zäune. Ideal für Pachtweiden oder schwer erreichbare Weideflächen. Dieser perfekt isolierte Pfahl lässt sich nämlich mühelos mit einem Handhammer einschlagen und auch wieder demontieren. Ausserdem steht er dank des soliden Fusses ebenso fest im Boden wie ein permanenter Holzpfahl. Dank des Glasfaserkerns und des HDPE-Kunststoffmantels ist er flexibel und gibt somit nach, wenn ein Tier oder etwas anderes den Zaun berührt. Der Pfahl ist zusammen mit den dazugehörigen Clips wirklich eine Gesamtlösung, die sich für Leiter aller Art von Gallagher eignet.



LINE POST DROPPER 0,95M

Ein perfekter Zaun mit weniger Pfählen.
Spare 30 % der Kosten!

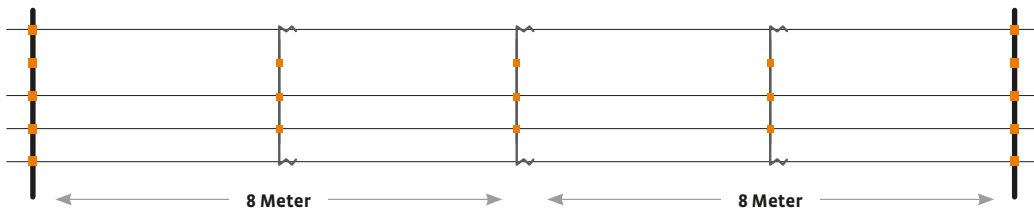

Gallagher Isolierter Line Post



Gallagher Isolierter Line Post (2,05 m), einzigartiger und nachhaltiger Pfahl, hervorragend geeignet für Festzäune. Vollständig selbstisolierend und sehr einfach und schnell aufzustellen. Der Stromleiter kann an verschiedenen dafür vorgesehenen Stellen mithilfe der (separat erhältlichen) LinePost-Clips befestigt werden. Die maximale Zaunhöhe beträgt 1,50 Meter. Produktgarantie: 10 Jahre. Lebensdauer: Mindestens 25 Jahre!



742335	Gallagher Isolierter Line Post 2,05 m	☞ 10
742212	Gallagher Isolierter Line Post 1,90 m	☞ 4
742014	Gallagher Isolierter Line Post 1,40 m	☞ 4
717135	Gallagher Line Post Dropper 0,95 m	☞ 10
082285	Draht- Clip für Isolierten Line Post	☞ 100
744346	Draht- Clip für Isolierten Line Post	☞ 20
082278	TurboLine Breitband Clip für Line Post	☞ 100
747033	TurboLine Breitband Clip für Line Post	☞ 12

525013	Ramme für Isolierten Line Post	☞ 1
530031	Line Post Hilfshülle für Ramme	☞ 1
540016	Line Post Pfahldorn	☞ 1
527017	Line Post Pfahlheber Adapter	☞ 1
106151	Bodenanker	☞ 5
006161	Bodenanker Handbohrer	☞ 1



Ecopfahl



Gallagher Ecopfähle bestehen aus 100% recyceltem, UV-beständigem Polypropylen und sind damit vollständig selbstisolierend. Das Kreuzprofil sorgt für einzigartige Stabilität und perfekte Bodenhaltung. Mit der Verwendung von Ecopfählen sparen Sie viel Zeit und Arbeit, denn die Anbringung von Isolatoren ist überflüssig. Der Pfahl ist vollständig selbstisolierend und nur bei Gallagher erhältlich - mit 10 Jahren Garantie. (Ø 70mm)



009534	Ecopfahl 185 x 7 cm	☞ 4
009527	Ecopfahl 150 x 7cm	☞ 4
017652	Ramme für Ecopfähle	☞ 1
024704	Befestigungs-Splinte Lang für Insultimber/Ecopfahl	☞ 1000
011063	Befestigungs-Splinte Lang für Insultimber/Ecopfahl	☞ 50
024698	Befestigungs-Splinte Kurz für Insultimber/Ecopfahl	☞ 1000
011056	Befestigungs-Splinte Kurz für Insultimber/Ecopfahl	☞ 25

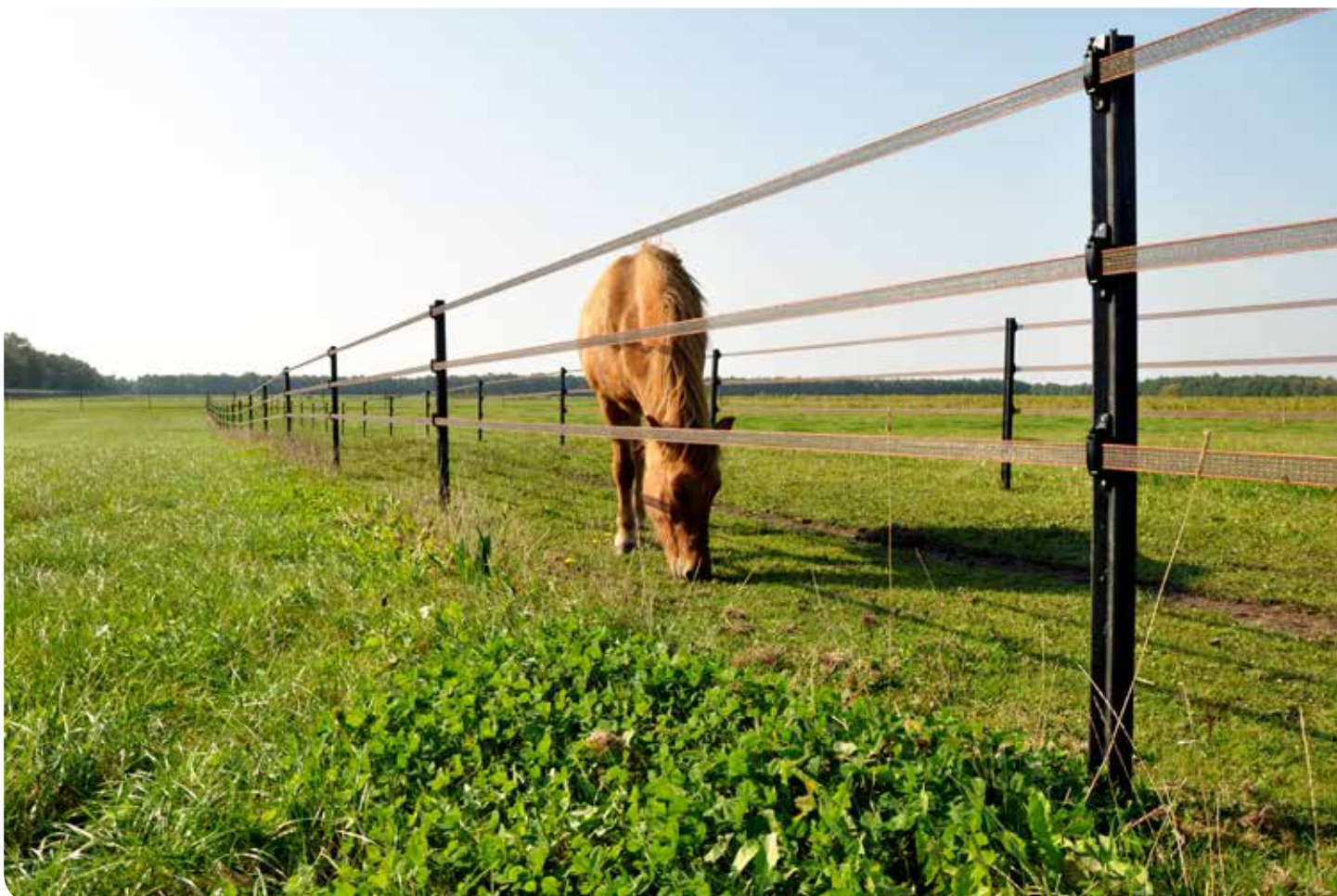

Leicht und einfach zu versetzen

Ein stabiler Mobilzaun steht und fällt mit einem stabilen Eckpfahl. Wir empfehlen einen Eckpfahl aus verzinktem Stahl mit langen Stützfüßen, der auch als Montage- und Haltepfahl für Haspeln verwendet werden kann. Bei den Streckenpfählen reicht unsere große Auswahl von einem robusten Federstahlpfahl, bis zu Kunststoffpfählen in verschiedenen Längen mit einer großen Zahl von Einhängungen für Litze, Breitband und Cord. Alle Kunststoffpfähle von Gallagher sind aus UV-beständigem und langlebigem Material gefertigt. Bei Pfählen mit mehreren Einhängungen zeigen Tiersymbole die empfohlenen Zaunhöhen an.

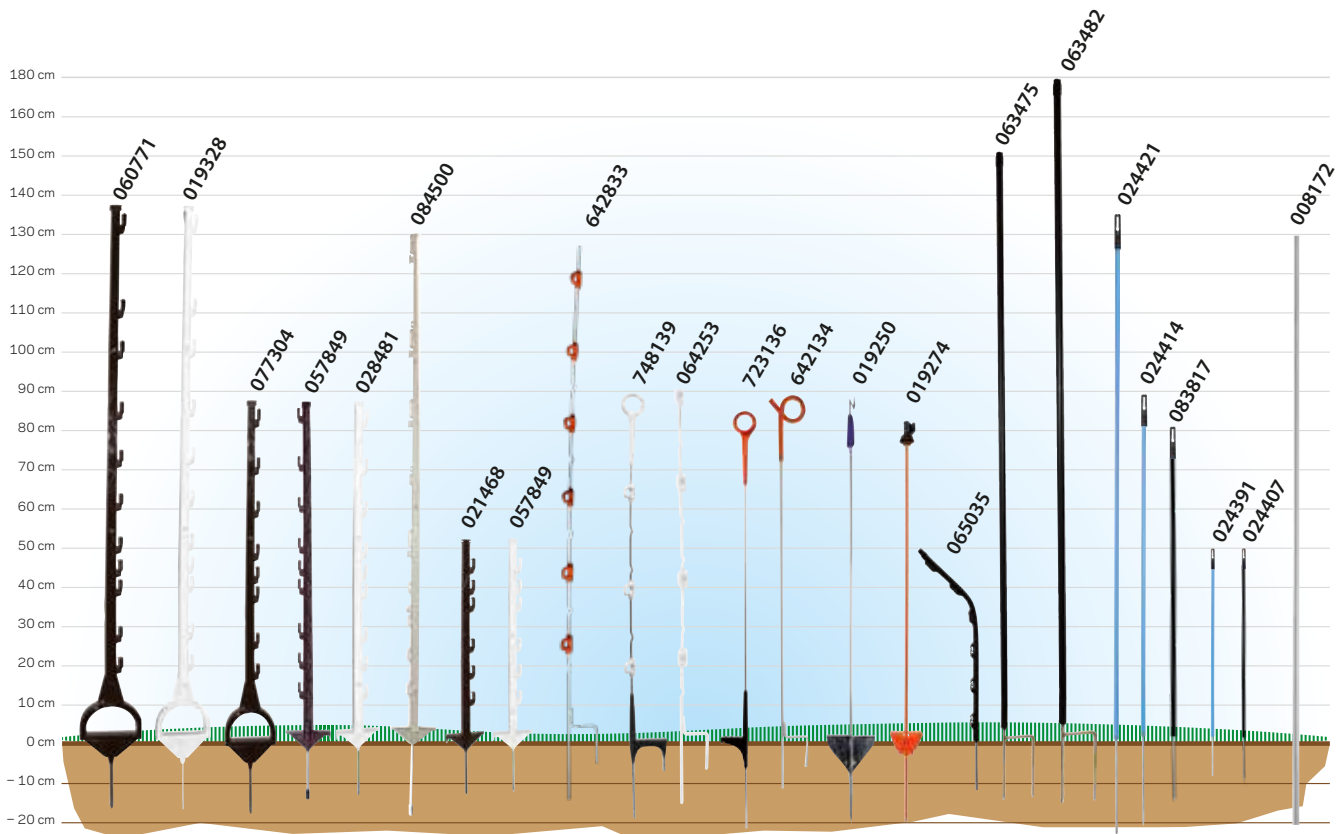

Steigbügelpfahl



Einzigartiger und langlebiger Pfahl, perfekt geeignet für mobile Pferdezäune. Der praktische Steigbügelfußtritt garantiert eine einfache und optimale Standfestigkeit. Mit 11 Halterungen für Breitband (bis 20 mm), Cordel und Litze. Zaunhöhe: 1,35 m.

061303	Duopack Steigbügelpfahl 1,55 m weiß (2x5)	10
061310	Duopack Steigbügelpfahl 1,55 m terra (2x5)	10
019328	Steigbügelpfahl 1,55 m weiß	5
060771	Steigbügelpfahl 1,55 m terra	5
077304	Steigbügelpfahl 1,05 m terra	10

AKTION

AKTION



Duopack Vario Pfahl



Einzigtiger und langlebiger weißer Pfahl, verwendbar für alle Tierarten. Eine Pfahlhöhe von 1,00 m und 9 Halterungen für Breitband (bis 20 mm), Cordel und Litzen sorgen für einen extra starken Halt.

069330	Duopack Vario Pfahl 1,00 m weiß (2x10)	☞ 20
072507	Duopack Vario Pfahl 1,00 m terra (2x10)	☞ 20
028481	Vario Pfahl 1,00 m weiß	☞ 10
071043	Vario Pfahl 1,00 m terra	☞ 10



Kunststoff Wolfpfahl 1,55 m weiß (10)



Weißer Kunststoffpfahl mit einer Gesamtlänge von 1,55 m und einer Zaunhöhe von maximal 1,30 m. An diesem Pfahl befinden sich 14 Drathalterungen, mit denen die Drahthöhe sowie die Zahl der Drähte auf Wunsch flexibel geändert werden kann. Geeignet für Kunststofflitze, Cord und Band bis 40 mm.



084500	Kunststoff Wolfpfahl 1,55 m weiß	☞ 10
--------	----------------------------------	------

Hobbypfahl



Einzigtiger und langlebiger weißer Pfahl. 6 Halterungen für Breitband (bis 20 mm), Cordel und Litzen sorgen für einen extrastarken Halt. Das einzigartige "Twist`n Lock System" sorgt für eine einfache und sichere Befestigung der Stromleiter.

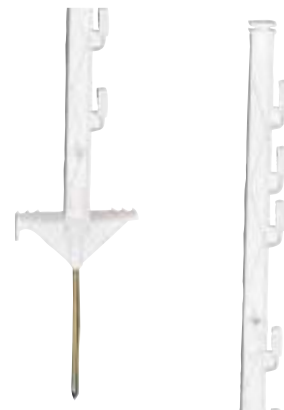

057849	Hobbypfahl 0,75 m weiß	☞ 10
021468	Hobbypfahl 0,75 m terra	☞ 10

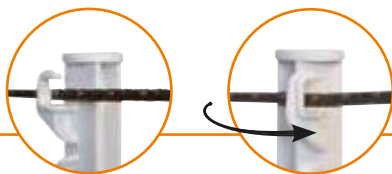

Das einzigartige Twist & Lock-System ermöglicht eine einfache und stabile Befestigung Ihrer Stromleiter. Mit diesem System können Sie die Stromleiter mit einem Griff verriegeln!

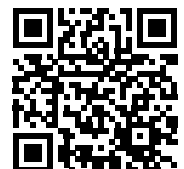

Mehdraht Pfahl



Keine Probleme mehr bei der Befestigung der Stromleiter in den Drahtaltern. Durch das praktische Twist & Lock System können mehrere Drähte gleichzeitig an dem Mehrfachleiterpfahl (Wolf-Pfahl) befestigt werden. Die Höhe der Draht-Clips ist verstellbar; daher eignet sich dieser Pfahl ideal zur Abwehr von Wildtieren. Auch bestens für höhere Zäune bei extremen Wetterbedingungen wie starken Windböen geeignet. Dieser Federstahlpfahl hat eine lange Lebensdauer.

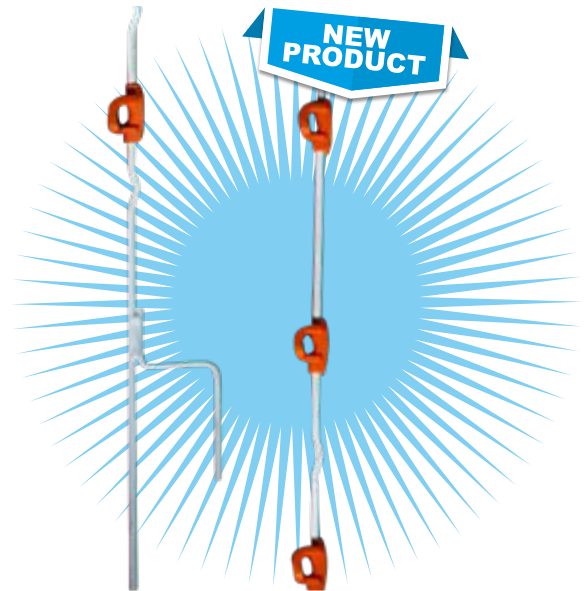

642833 Mehrdraht Pfahl 1,50m 10

Mehdraht Ring-Top Pfahl



Der Ring-Top-Mehrfachleiterpfahl ist mit mehreren verstellbaren Isolatoren ausgestattet. Da die Drähte in verschiedenen Höhen gespannt werden können, eignen sich diese Zaunpfähle auch hervorragend zur Umzäunung von Weiden mit Tieren unterschiedlicher Größe.



748139 Mehrdraht Ring-Top Pfahl 1,10 m 10
weiß

086276 Ersatzisolator Mehrdraht Pfahl 20
Weiß

086283 Ersatzisolator Mehrdraht Pfahl 50
Orange

Multi wire Quattro Pfahl



Sehr robuster und leichter Federstahlpfahl mit 4 höhenverstellbaren Isolatoren. Maximale Zaunhöhe 90 cm. Die 10 cm Doppelspitze sorgt für eine einfache Installation des Pfahles.



064253 Mehrdraht Quattro Pfahl 1,00 m 10

086276 Ersatzisolator Mehrdraht Pfahl 20
Weiß

086283 Ersatzisolator Mehrdraht Pfahl 50
Orange

Ring-Top Pfahl



Eine der beliebtesten Pfahl Varianten, nicht nur im Bereich der Milch- und Fleischrinder. Äußerst robust. Jetzt im praktisch Design und verstärktem Bodenhalt. Maximale Zaunhöhe: 0,80 m.



723136 Ring-Top Pfahl - 1,00 m 10

Pigtail Pfahl



Kunststoffbeschichteter weißer Federstahl Pfahl mit einem orangen Pigtail Isolator. Bei der Verwendung von mehreren Drähten empfehlen wir Ihnen den Univesalisolator 010950/010943 zu nutzen. Maximale Zaunhöhe: 0,85m.



642134	Pigtail Pfahl orange	10
010950	Universal-Schraubisolator schwarz ø4 bis 10mm pfall (20)	20
010943	Universal-Schraubisolator weiß Für ø6 bis 14mm pfall (10)	10
010936	Universal-Schraubisolator grün ø8,5 bis 13mm pfall (20)	20

Federstahlpfahl



Der Profipfahl für Ihren Mobilzaun: solider und hochwertiger Federstahlpfahl mit Doppeltritt und auswechselbarem Isolator auf der Spitze. Optional erweiterbar durch Universalisolatoren.



019250	Federstahlpfahl 1,10 m	10
010950	Universal-Schraubisolator schwarz ø4 bis 10mm pfall (20)	20
010943	Universal-Schraubisolator weiß Für ø6 bis 14mm pfall (10)	10
010936	Universal-Schraubisolator grün ø8,5 bis 13mm pfall (20)	20

Federstahlpfahl oval



Gallagher Federstahlpfahl mit massivem Kunststoffisolator und gekröpftem Trittblech. Die Lackierung ist extrem dauerhaft und schützt den Pfahl zusätzlich. Der Kopfisolator ist ersetzbar, weitere Isolatoren können am Pfahl angebracht werden. Maximale Zaunhöhe: 0,80 m.



019274	Federstahlpfahl oval 1,0 m	50
008902	Federstahlpfahl oval 1,00 m	1
010752	Doppelklipp-Isolator für Federstahlpfahl oval	10
009411	Kopfisolator für Federstahlpfahl oval	5

010950	Universal-Schraubisolator schwarz ø4 bis 10mm pfall (20)	20
010943	Universal-Schraubisolator weiß Für ø6 bis 14mm pfall (10)	10
010936	Universal-Schraubisolator grün ø8,5 bis 13mm pfall (20)	20

Für weitere Informationen und Preise besuchen Sie unsere Website

www.gallagher.eu



Gartenpfahl



Kompakter, gebogener Kunststoffpfahl für mobile Zäune zum Schutz vor Reihern. Ideal für den Einsatz an Teichen. Die Krümmung bietet zusätzlichen Schutz gegen Tiere und überwuchernde Pflanzen. Zur Anwendung in Kombination mit Kunststoffdraht. Einfach zu installieren. Maximale Zaunhöhe: 50 cm. Produktgarantie: 2 Jahre.



065035 Gartenpfahl 0,50 m schwarz 5

Hirsch Pfahl PVC



Einfach zu installierender, aber dennoch sehr stabiler Mobilpfahl für Zäune bis 1,50 Meter (# 063475) oder 1,80 Meter (#063482). Optionale Edestahlclips (#063499) sorgen für eine beliebige Höhe der Stromleiter. Ein abnehmbarer Kopfisolator gewährt ein einfaches anbringen der Edelstahlclips.



063482	Kunststoffpfahl 19 mm 2,00 m schwarz	10
063475	Kunststoffpfahl 19 mm 1,70 m schwarz	10
063499	Edelstahlclip für Kunststoffpfahl 1,9mm	25

Kunststoffpfahl



Einfach zu handhabender Kunststoff-Zaunpfahl mit Top-Isolator. Erweiterbar für Leiter in verschiedenen Höhen mit den Gallagher Universalisolatoren.



024421	Kunststoffpfahl blau 1,50 m	10
024414	Kunststoffpfahl blau 1,00 m	10
024391	Kunststoffpfahl blau 0,70 m	10
024407	Kunststoffpfahl schwarz 0,70 m	10
083817	Kunststoffpfahl schwarz 13 mm 0,98 m	10
003266	Edelstahlclip für Kunststoffpfahl 13mm	10
2211	Topisolator für Kunststoffpfahl 13 mm	1

Glasfaserpfahl



Glasfaserpfahl als Zwischenpfahl für Drahtzäune mit 1,6 mm Draht. Verwenden Sie als Drathalter den Clip 018300.



008172	Glasfaserpfahl 10 mm 1,50 m	1
008158	Glasfaserpfahl 10mm 1,25m	50
018300	Edelstahlclip für Glasfaserpfahl 10 mm	25
010950	Universal-Schraubisolator schwarz ø4 bis 10mm pfhal (20)	20
010943	Universal-Schraubisolator weiß Für ø6 bis 14mm pfhal (10)	10
010936	Universal-Schraubisolator grün ø8,5 bis 13mm pfhal (20)	20

Gallagher Zaunspinne



Versetzen Sie den Trennzaun bei der Portionsbeweidung in einem Zug und ohne fremde Hilfe - mit Zaunspinnen! Zaunspinnen ersetzen die Zwischenpfähle und bewegen sich mit der Versetzung des Drahts drehend weiter. Max. Zaunhöhe 78cm.



056388 Gallagher Zaunspinne 5



Der SmartFence ist der ideale mobile Zaun und die perfekte Alternative für ein herkömmliches Weidenetz. Die Pfähle, Haspeln und Drähte sind in einem System gebündelt, sodass der Zaun innerhalb kürzester Zeit steht. Sie können mehrere SmartFences miteinander verbinden; dank des Turboleiters ist eine hervorragende Leitfähigkeit gewährleistet. Die Pfähle sind flexibel im Einsatz; daher ist jede gewünschte Zaunform möglich. Der SmartFence besteht aus 10 Pfählen und 4 höhenverstellbaren Drähten. Der SmartFence ist sehr einfach und innerhalb kürzester Zeit auf- und wieder abzubauen. Ein patentiertes System als echte All-in-One-Lösung von Gallagher.



SmartFence 2.0



SmartFence 2.0 ist DIE Alternative zu Netzen und herkömmlichen Haspelsystemen. Er ist extrem schnell und einfach auf- und abzubauen und zu verstauen. Länge: 100m.



Schnell:
Große Spulen sorgen für wenige Windungen beim Aufwickeln von Draht.



Einfach zu bedienen:
Selbst ein Knoten im Draht ist beim Aufwickeln auf die Spule kein Problem.

700007	SmartFence 2.0	☞ 1
700045	SmartFence 2.0	☞ 4
9976	Haspel mit Kunststoff Litze 102m	☞ 1
9977	Haspel mit TurboLine Litze 102m	☞ 1

Wenn Sie einen mobilen Zaun aufstellen wollen, kommen Sie um eine Haspel nicht herum. Eine Haspel dient zum Auf- beziehungsweise Abrollen Ihres Drahts. Nach dem Abrollen des Drahts mit einer Haspel befestigen Sie die Haspel an einem Haspelpfahl. Die Arretierung sorgt dafür, dass sich der Draht spannen lässt. Beim Abbauen oder Versetzen Ihres mobilen Zauns rollen Sie den Draht mit der Haspel mühelos wieder auf. Mit einer Haspel mit Übersetzung geht das Aufrollen 3x schneller. Unsere Gallagher-Haspeln mit Übersetzung sind einzigartig. Sie besitzen einen ergonomischen Handgriff für besonders guten Griff und zusätzlichen Schutz Ihrer Hand. Zudem besitzen diese Haspeln ein Klicksystem und lassen sich somit schnell und einfach an einem Haspelpfahl oder Fahrzeug (beispielsweise einem Quad) befestigen.



Montagepfahl mit 3 Komforthaspel



Montagepfahl mit 3 Komfort-Haspel (061139). Für den Mobilzaun oder die Portionsbeweidung. Metall-Eckpfahl mit 3 vormontierten Haspeln mit Übersetzung 2,7:1. Inklusive 400 m Vidoflex Kunststoffdraht aufgerollt auf Haspel. Höhe des Pfahles ist 1,07m. Multi-Haspelkabelset 006345 optional erhältlich.

Montagepfähle für Mobilzäune



Dieser Haspel-Eckpfahl kann in Kombination mit bis zu 5 Haspeln oder Isolatoren verwendet werden. In Kombination mit den Isolatoren kann dieser Haspel-Eckpfahl perfekt als Start- oder Endpfahl eines mobilen Zauns verwendet werden.

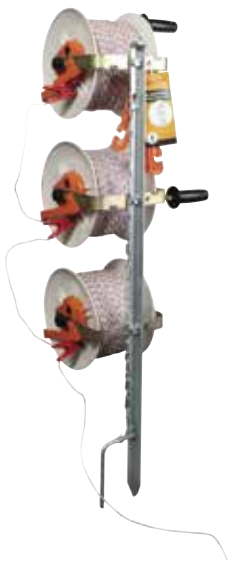

633046 Montagepfahl mit 3 Komforthaspel 1



081967	Montagepfahl 2,00 m für 5 Haspeln/Isolatoren	1
022014	Montagepfahl 1,25m für 3 Haspeln/Isolatoren	1
082766	Haspeladapter für Montagepfähle	5
022205	Ausleger für Montagepfähle	1
006345	Zaunverbindungskabel	1

Komforthaspel Mit 500m Litze

2

Haspel mit Übersetzungsmechanismus. Großer Handgriff mit Faustschutz. Mit 500 m Kunststofflitze. Inklusive Mobilentorgriff.

061184 Komforthaspel mit 500 m Litze 1



AKTION

Komforthaspel 1200 m mit Übersetzung

2

Mit robustem Übersetzungsmechanismus für das einfache und schnelle Aufrollen von Leitermaterial (2,7:1). Einschließlich Halter für den Insul-Grip (mitgeliefert). Geeignet für: 400 m 12,5 mm TurboLine Band, 400 m 12,5 mm PowerLine Band, 1000 m Vidoflex 9 oder 1200 m Vidoflex 6.



016313 Komforthaspel mit Übersetzung 1200 m 1

Komforthaspel 500 m mit Übersetzung

2

Unser Top-Produkt in herausragender Qualität. Die komfortable Handhabung und die Übersetzung, mit der Sie auch längere Leiter rasch auswickeln können, machen diese Haspel zum Profiwerkzeug. Viele Details, wie die Drahtführung und die Haken zur Verwendung in unserem Mobilzaunsystem ergänzen die Funktion.



061139 Komforthaspel mit Übersetzung 500 m 1

Komforthaspel 500 m

2

Unsere komfortable Haspel zum Gallagher Mobilzaunsystem für professionelle Anwender. Ein besonders stabiler und ergonomischer Griff, Einhängehaken zur Befestigung am Gallagher Montagepfahl und die Spannvorrichtung zeichnen diese Haspel aus. Für ca. 500 m Litze.



061115 Komforthaspel 500 m 1

Econohaspel 500 m

2

Haspel zum Gallagher Mobilzaunsystem mit Griff, Einhängehaken zur Befestigung am Gallagher Montagepfahl und Spannvorrichtung. Geeignet für ca. 500 m Litze.



046167 Econohaspel 500 m 1

Haspel 400 m

2

Diese Kunststoffhaspel mit Arretierung und Einhängevorrichtung eignet sich für ca. 400 m Litze. Tauschen Sie einfach die Trommel und verwenden Sie ein und dieselbe Haspel für mehrere Rollen Litze, Cord oder Band!



008919 Haspel mit Handgriff 400 m 1

009145 Tauschtrommel 400 m 1

Haspel 200 m

2

Einfache Kunststoffhaspel mit Arretierung und Einhängevorrichtung, geeignet für ca. 200 m Litze.



008933 Haspel mit Handgriff 200 m 1

Auf den Stromleiter kommt es bei einem Elektrozaun entscheidend an. Darin fließt der Strom durch den Zaun. Selbst wenn die Leiter ähnlich aussehen, weisen sie erhebliche Unterschiede in Preis und Qualität auf, auch im Gebrauch sind sie unterschiedlich. Das Gallagher-Sortiment bietet Breitband, Cord, Kunststoff-Draht, Equifence und High Tensile - alle unterschiedlich in Leitfähigkeit, Nachhaltigkeit und Entwurf. Wählen Sie darum den richtigen Leiter für Ihre Anwendung!



Spezial Stahldraht mit Zink-Alu-Mag Langzeitschutz



15% leitfähiger als herkömmlicher 2,5 mm High Tensile Stahldraht. Die patentierte Zink-Alu-Legierung sorgt für eine bis zu 3-mal höhere Lebensdauer im Vergleich zu Standard-Drähten. Rolle zu 27 kg / 600 m.

069385	Spezial Stahldraht 2,65 mm - 26 kg - 600 m "ElectroMax"	☞ 1
036257	Stahlspannfeder für 2,5 mm / 2,65 mm Draht/EquiFence	☞ 1
021475	Rotierender Spanner	☞ 25
010882	Rotierender Spanner	☞ 3
743134	Isolierter Spanner	☞ 20
618005	Draht-/EquiFence-Spannset	☞ 2
086337	Zaundrahtverbinder	☞ 5

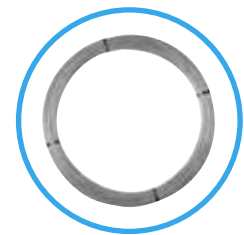

Spezial Stahldraht mit Zink-Alu-Mag Langzeitschutz



Unser bester Draht für den perfekten Festzaun. Der Gallagher Spezial Stahldraht ist mit einer Zink-Aluminium-Legierung ummantelt. Deswegen extrem leitfähig und gut geschützt, besonders haltbar und hervorragend zu verarbeiten. Das Profi-Produkt!

039999	Spezial Stahldraht 2,5 mm - 25 kg - 625 m	☞ 1
077311	Spezial Stahldraht 1,8 mm - 25 kg - 1250 m	☞ 1
004188	Spezial Stahldraht 1,6 mm - 25 kg - 1580 m	☞ 1
004195	Spezial Stahldraht 1,6 mm - 5 kg - 315 m	☞ 1
036257	Stahlspannfeder für 2,5 mm / 2,65 mm Draht/EquiFence	☞ 1
004133	Stahlspannfeder für 1,6 mm / 1,8 mm Draht	☞ 1

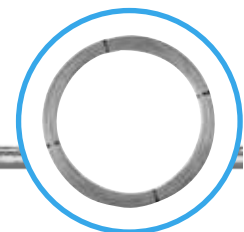

021475	Rotierender Spanner	☞ 25
010882	Rotierender Spanner	☞ 3
743134	Isolierter Spanner	☞ 20
618005	Draht-/EquiFence-Spannset	☞ 2
086337	Zaundrahtverbinder	☞ 5

Spezial Stahldraht mit Zink-Alu-Mag Langzeitschutz



Der MT Draht lässt sich sehr einfach biegen, ist aber noch stark genug um Schafe, Rinder oder andere Tierarten am Verlassen und/oder Eindringen in den Zaunabschnitt zu hindern.

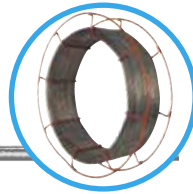

060412	Spezial Stahldraht 1,8 mm - 10 kg - 500 m	☞ 1
036257	Stahlspannfeder für 2,5 mm / 2,65 mm Draht/EquiFence	☞ 1
021475	Rotierender Spanner	☞ 25
010882	Rotierender Spanner	☞ 3
743134	Isolierter Spanner	☞ 20
618005	Draht-/EquiFence-Spannset	☞ 2
086337	Zaundrahtverbinder	☞ 5

TurboStar EquiFence



Das Premium-Produkt von Gallagher mit einzigartigen Eigenschaften und ausgezeichneter Leitfähigkeit. Er besteht aus einem Metallkern mit einer speziellen UV-beständigen, leitfähigen Beschichtung. Diese Beschichtung macht den Draht sehr widerstandsfähig, aber auch weich genug, wenn ein Pferd mit ihm in Kontakt kommt. TurboStar Equiwire ist um 33 % leitfähiger als das aktuelle Equiwire.



912042	TurboStar EquiFence 250 m weiß	☞ 1
912240	TurboStar EquiFence 250 m terra	☞ 1
036257	Stahlspannfeder für 2,5 mm / 2,65 mm Draht/EquiFence	☞ 1
021475	Rotierender Spanner	☞ 25

Drahtlitze



Sehr leitfähige Drahtlitze aus 7 feuerverzinkten Leitern. Unsere Drahtlitze eignet sich besonders für längere, versetzbare Zäune mit viel Bewuchs, z.B. Wildschutzzäune. Im Festzaunbereich ist der Einsatz mit Ringsisolatoren wie dem Gallagher XDI-Isolator empfehlenswert.



007806	Drahtlitze 2,0 mm - 6 kg - 400 m	☞ 1
008759	Drahtlitze 2,0 mm - 3 kg - 200 m	☞ 1
086337	Zaundrahtverbinder	☞ 5



010882	Rotierender Spanner	☞ 3
743134	Isolierter Spanner	☞ 20
618005	Draht-/EquiFence-Spannset	☞ 2
086337	Zaundrahtverbinder	☞ 5

EquiFence



Unser EquiFence ist die beste Wahl für die Einzäunung von Pferden. Er verbindet die hohe Leitfähigkeit des Spezial Stahldrahts mit einer optimalen Sichtbarkeit für Pferde durch den weißen Kunststoffmantel. Eine Kohlefaserschicht umschließt dabei den Stahldraht, 3 umlaufende Auslässe führen den Strom nach außen, wo er einen Spannungsfilm rund um den Kunststoffmantel bildet.

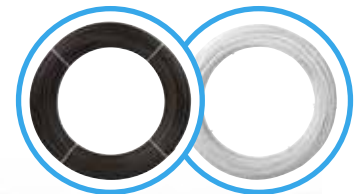

009124	EquiFence 7,5 mm / 2,5 mm - 20 kg - 250 m weiß	☞ 1
053858	EquiFence 7,5 mm / 2,5 mm - 20 kg - 250 m terra	☞ 1
036257	Stahlspannfeder für 2,5 mm / 2,65 mm Draht/EquiFence	☞ 1
021475	Rotierender Spanner	☞ 25

010882	Rotierender Spanner	☞ 3
743134	Isolierter Spanner	☞ 20
618005	Draht-/EquiFence-Spannset	☞ 2
086337	Zaundrahtverbinder	☞ 5

Gallagher liefert ein breites Sortiment an Netzen für ideale, verlässliche, mobile/versetzbare Zäune. Netze für Schafe, Hühner, Kaninchen, Katzen, Hunde oder Ziegen. Bei uns finden Sie alles. Lernen auch Sie das ideale Zaunsystem für Schafe und Kühe kennen. Der SmartFence 2.0 unser Stolz, die ideale Alternative zum standardmäßigen Einzäunungsnetz.



Legende Netze

Wir führen ein breites Sortiment an Netzen. Mithilfe der Legende können Sie das richtige Netz auswählen. Hier können Sie ganz einfach die Spezifikationen für das Netz finden.

Beispielsweise:

Orange 90 / 1 W 14 / G 50 m

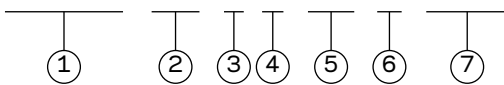

- 1 die Farbe des Netzes
- 2 die Höhe des Netzes
- 3 1= ein Einzelspitze
2 = ein Doppelspitze
- 4 mit verstärktem Unterdraht
- 5 die Zahl der Pfähle
- 6 die Farbe der Pfähle:
G=grün / W=weiß / S=schwarz
- 7 Länge des Netzes

EuroNetz für Schafe



Komplett und sehr einfach zu bedienen sind mobile Netze für Schafe und Lämmer. Ist die Weide beispielsweise von Gräben umgeben, bietet das Netz für neugeborene Lämmer die maximale Sicherheit. Ein Netz umfasst 14 Pfähle mit Einzel- oder Doppelspitze bei einer Gesamtlänge von 50 Metern und kann sehr einfach mit weiteren Netzen verbunden werden.

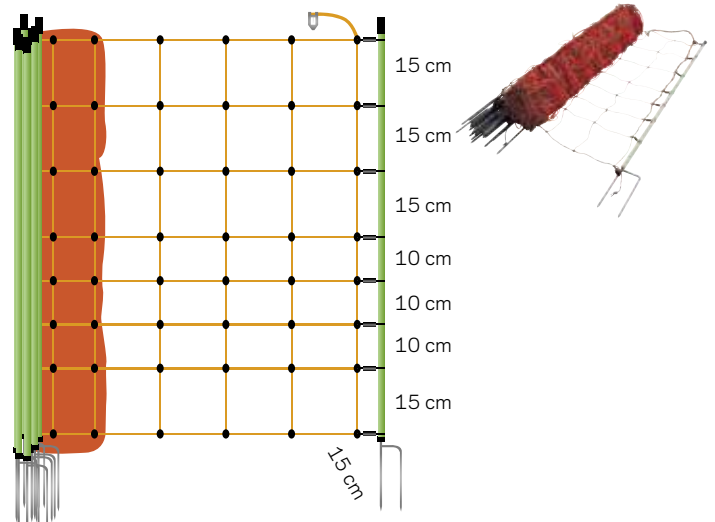

022175 EuroNetz Schafnetz, orange 90/2-14/G-50 m 1

EuroNetz für Schafe



Komplett und sehr einfach zu bedienen sind mobile Netze für Schafe und Lämmer. Ist die Weide beispielsweise von Gräben umgeben, bietet das Netz für neugeborene Lämmer die maximale Sicherheit. Inkl. 14 Pfähle mit Einzel- oder Doppelspitze. Länge: 50 Meter.

022106 EuroNetz Schafnetz, orange 90/1-14/G-50 m 1

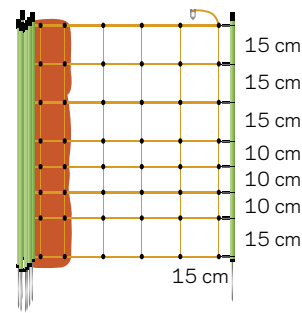

EuroNetz für Schafe



Mit extra verstärktem Bodendraht (nicht leitend) und Doppelspitze. Komplett und einfach zu bedienen für Schafe und Lämmer. Gesamtlänge 50 m, mit 14 Pfählen mit Doppelspitze.

075768 EuroNetz Schafnetz, orange 90/2W14/G-50 m 1

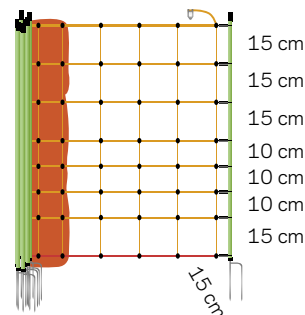

EuroNetz für Schafe



Komplettes und benutzerfreundliches Zaunnetz für Schafe und Lämmer, das sich einfach umstellen lässt. Dieses Netz ist auch sehr gut als Abgrenzung an Wassergräben geeignet, damit auch neugeborene Lämmer sicher auf die Weide gehen können. Zu diesem 50 m langen Netz gehören 14 Pfähle mit Doppelspitze, die bereits im Netz eingearbeitet sind. Mehrere Netze lassen sich einfach miteinander verbinden.

075386 EuroNetz Schafnetz, orange 90/2-14/W-50 m 1

075379 EuroNetz Schafnetz, orange 90/1-14/W-50 m 1

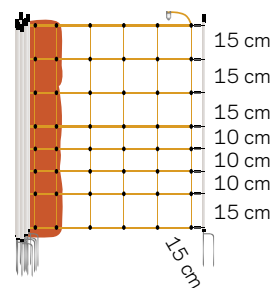

075386

0753



Schafnetz



Komplettes und benutzerfreundliches Mobilzaunnetz für Schafe und Lämmer. Auch geeignet als Abgrenzung zu Wassergräben. Länge: 50 m; Einschließlich 14 Pfählen mit Doppelspitze, die in das Netz eingearbeitet sind.

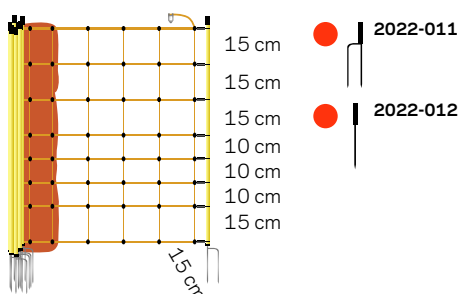

086252 Schafnetz, orange 90/2-14/G-50m 1

086269 Schafnetz, orange 90/1-14/G-50m 1



EuroNetz für Ziegen



Komplett und sehr einfach zu bedienen sind mobile Netze für Ziegen und Lämmer. Ist die Weide beispielsweise von Gräben umgeben, bietet das Netz für neugeborene Lämmer die maximale Sicherheit. Ein Netz umfasst 14 Pfähle mit Einzel- oder Doppelspitze bei einer Gesamtlänge von 50 Metern und kann sehr einfach mit weiteren Netzen verbunden werden.

022212	EuroNetz Ziegennetz, orange 105/2-14/G-50m	1
022168	EuroNetz Ziegennetz, orange 105/1-14/G-50 m	1

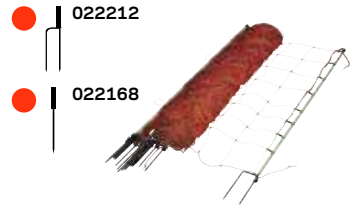
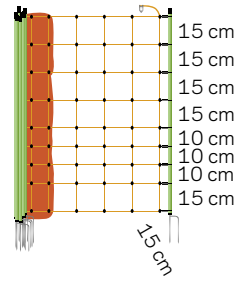

EuroNetz Hasen/Kaninchen/Hobby



Zaunnetz für Kaninchen und kleine Haustiere. Auch geeignet zum Schutz von Gemüsegarten oder Acker. Komplett und einfach mit mehreren Netzen zu verbinden. Länge 25 m, 9 Pfähle.

077281	EuroNetz Hasen-/Kaninchennetz, grün 65/1-9/S-25m	1
022182	EuroNetz Hasen-/Kaninchennetz, orange 65/1-15/G-50 m	1
024377	EuroNetz Hasen-/Kaninchennetz, grün 65/1-15/S-50 m	1

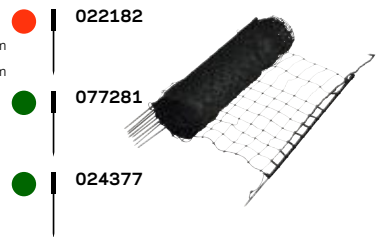
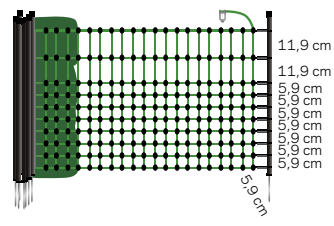

Hobby netz



Ein Hobbynetz, das ohne Strom auskommt. Ideal als provisorische Lösung für Ihren Hund (z. B. auf Reisen oder im Urlaub). Einfach mitzunehmen und leicht zu installieren.

086245	Hobby netz, grün 65/1-5/S-15m	1
--------	-------------------------------	---

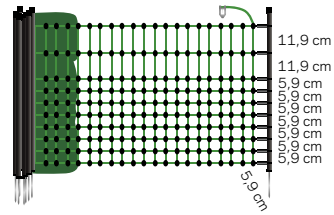

EuroNetz für Geflügel



Zaunnetz für Hühner und Geflügel. Komplett und einfach mit mehreren Netzen zu verbinden. Länge 25 m, 9 Pfähle.

077298	EuroNetz Geflügelnetz, grün 112/1-9/S-25m	1
022403	EuroNetz Geflügelnetz, orange 112/2-15/G-50 m	1
022229	EuroNetz Geflügelnetz, orange 112/1-15/G-50 m	1
076833	EuroNetz Geflügelnetz, grün 112/2-15/S-50m	1
075867	EuroNetz Geflügelnetz, grün 112/1-15/S-50 m	1

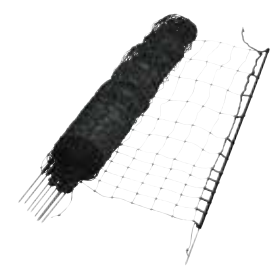
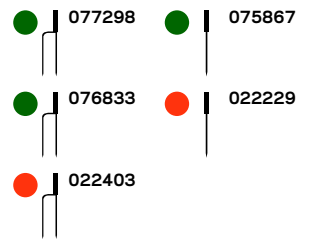
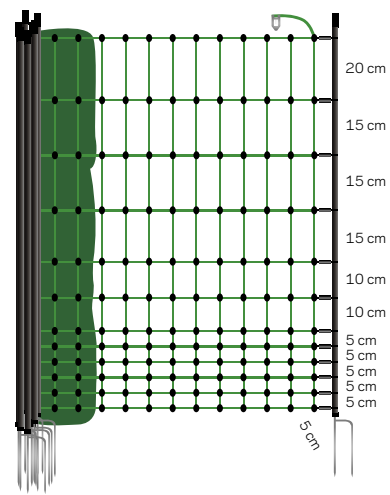

Wolfsnetz



Schützen Sie Ihre Tiere mit diesem kompakten Elektrozaunnetz vor Wölfen. Das Netz ist mit einem 25mm Top-Isolator für die eventuelle Installation eines zusätzlichen blauen Signalbandes ausgestattet. Die Netze lassen sich zur Erweiterung einfach miteinander verbinden. Mit extra verstärktem, nicht leitfähigem Bodenlitze.

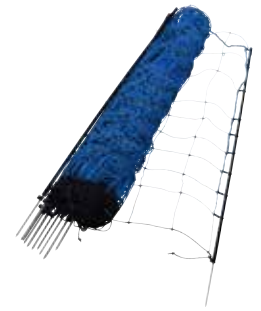
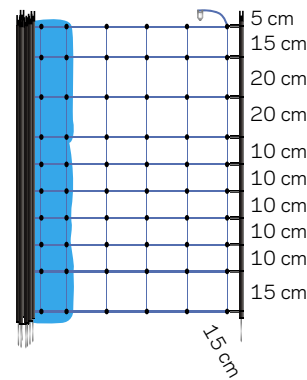

083039 Wolfsnetz, Blau 120/1W14/S-50 m 1

EuroNetz Wolfsnetz



Komplettes und benutzerfreundliches Zaunnetz zum Schutz vor Wölfen. Das Netz ist 50 m lang und 1,20 m hoch. Zum Zaunnetz gehören 14 Pfähle mit doppeltem Erdstab und ein extra verstärkter Bodendraht, um zu verhindern, dass das Netz durch Nagen oder Kauen beschädigt wird. Einfach aufzustellen und zu erweitern.

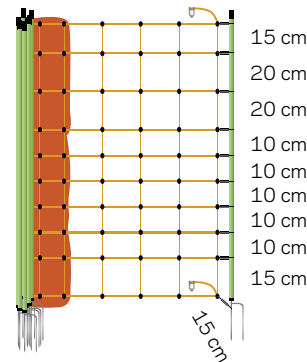

078677 EuroNetz Wolfsnetz, Orange 120/2W14/G-50m 1

EuroNetz Wolfsnetz



Zaunnetz zum Schutz Ihrer Tiere vor Wölfen, mit einer Plus/Minus-Verbindung. Das bedeutet, dass die Leitungen abwechselnd mit dem Plus- und Minuspol des Weidezaungeräts verbunden sind. Werden 2 Drähte gleichzeitig berührt, erfährt das Tier einen starken, kurzen Schock. Dieses System garantiert volle Spannung, auch auf Flächen, auf denen die Erdung schwierig ist. Zum Lieferumfang gehören 14 Pfähle mit Doppelspitze, ein 1,20 m hohes, 50 m langes und extrem einfach aufzustellendes Netz.

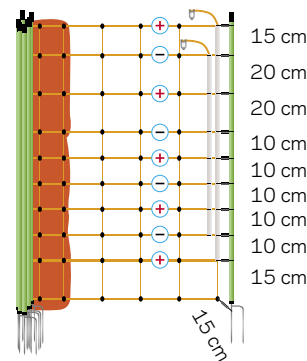

078684 EuroNetz Wolfsnetz, Orange 120/2W14-Plus/Minus-50m 1

EuroNetz für Wildschweine



Turbonetz gegen Wildschweine. Strapazierfähige 19mm Pfähle hindern Wildschweine daran, Pflanzen zu zerstören. Optimale Kombination aus Elektrozaun und physikalischer Barriere.

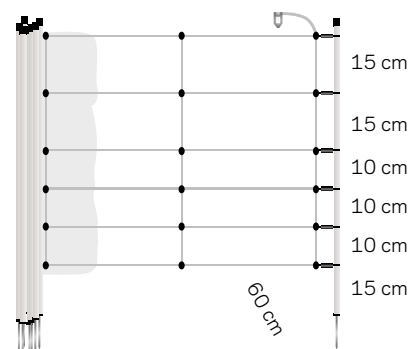

062973 EuroNetz Wildschwein Netz, weiß 75/1-14/W-50 m 1

Die Gallagher-Breitbandleiter sind super stark, gut sichtbar und haben die bestmögliche Stromgarantie. Unsere Turbostar-Breitbandleiter sind einzigartig und besitzen eine verstärkte Ober- und Unterseite. Die meisten Breitbandleiter geben keinen Strom ab, wenn ein Tier lediglich die Unterseite des Breitbands berührt; das Turbostar-Breitband jedoch leitet den Strom durch die verstärkte Ober- und Unterseite. Die Turbostar- und Turboline-Breitbandleiter eignen sich für längere Zäune. Bei Zäunen mit einer Länge von über 500 Metern sollte immer ein Turbo-Draht verwendet werden. Dank der langen UV-Garantie (siehe Etikett) können Sie sich auf ein nachhaltiges Produkt verlassen.

Verwenden Sie unsere blauen Powerline-Breitbandleiter, um das Wild von Ihren eigenen Tieren fernzuhalten. Die Farbe Blau wird von Wildtieren besonders gut wahrgenommen.

Alle Breitbandleiter von Gallagher weisen die allerhöchste Qualität auf und halten Ihre Tiere sicher innerhalb oder außerhalb des Zauns.

Vidoflex 12 TurboLine Plus



Das leitfähigste TurboLine Plus (3,0 mm) für versetzbare Zäune. Die 6 Edelstahl-Stromleiter und 4 verzinneten Kupferdrähte leiten 80-mal besser als ein Standardleiter aus Kunststoff. Dieses TurboLine Plus Modell ist 50 % stärker, dehnt sich nicht aus und ist noch besser sichtbar. Erhältlich in Weiß. Mit 5-jähriger Garantie.

079377	Vidoflex 12 TurboLine Plus 400 m weiß	1
060764	Drahtverbinder Vidoflex	4



Vidoflex 9 TurboLine Plus



Das Optimum an Leistung und Haltbarkeit bietet die Gallagher Vidoflex 9 TurboLine Plus. 21 stabile und besonders langlebige Trägerfasern in zwei Ebenen verbunden mit Kupfer- und Edelstahlleitern sorgen für eine Leitfähigkeit und Haltbarkeit, die seinesgleichen sucht. Besonders geeignet auch für lange, dauerhafte Festzäune: Zaunspannung bis zu 6400V nach 1km! (Anfangsspannung 8000V).

049028	Vidoflex 9 TurboLine Plus 1000 m weiß	1
075775	Vidoflex 9 TurboLine Plus 1000 m terra	1
086290	Vidoflex 9 TurboLine Plus 1000 m blau	1
011254	Vidoflex 9 TurboLine Plus 400 m weiß	1
054862	Vidoflex 9 TurboLine Plus 400 m terra	1
011247	Vidoflex 9 TurboLine Plus 200 m weiß	1
079421	Duopack Vidoflex 9 TurboLine Plus 2 x 1000 m weiß	2
086436	Duopack Vidoflex 9 TurboLine Plus 2 x 1000 m terra	2
069323	Duopack Vidoflex 9 TurboLine Plus 2 x 400 m weiß	2
086443	Duopack Vidoflex 9 TurboLine Plus 2 x 400 m terra	2
069316	Duopack Vidoflex 9 TurboLine Plus 2 x 200 m weiß	2

AKTION

AKTION

AKTION

AKTION

AKTION

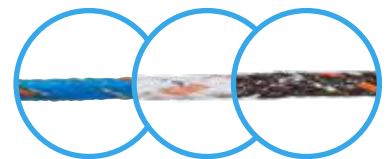

PowerLine Cord



Für mobile Pferde- und Rinderzäune bis 500 Meter eignet sich das geflochtene PowerLine Cord optimal als Stromleiter. Bestehend aus 5 Edelstahl- und 1 gemischten Metalldraht.



072453	PowerLine Cord 500 m weiß	☞ 1
072460	PowerLine Cord 500 m terra	☞ 1
063956	PowerLine Cord 200 m weiß	☞ 1
063963	PowerLine Cord 200 m terra	☞ 1
071159	Cordverbinder	☞ 25
019342	Cordverbinder	☞ 4
075928	Cordverbinder mit Flügelmutter	☞ 4
028955	Cord-Spannset	☞ 1

EconomyLine Cord ECO



Unser PowerLine Cord zeichnet sich durch das besonders starke und langlebige Trägermaterial Polyethylen aus. 5 Edelstahlleiter sorgen für optimalen Stromfluß. Eine zusätzliche Beschichtung schützt das Cord vor UV-Einflüssen.



063932	EconomyLine Cord ECO 500 m weiß	☞ 1
063925	EconomyLine Cord ECO 200 m weiß	☞ 1
063949	EconomyLine Cord ECO 200 m terra	☞ 1
063918	EconomyLine Cord ECO 100 m weiß	☞ 1
071159	Cordverbinder	☞ 25
019342	Cordverbinder	☞ 4
075928	Cordverbinder mit Flügelmutter	☞ 4
028955	Cord-Spannset	☞ 1

TurboStar Breitband



Extrem reißfestes, sehr leitfähiges Breitband für lange, feste Pferdezaune. Ausgezeichnete Sichtbarkeit. Besonders stabil durch den verstärkten, leitfähigen Rand. Garantierte Stromversorgung auf der gesamten Länge des Zaunes dank ausgezeichneter Leitfähigkeit. Die einzigartige Zusammenstellung gewährleistet eine 40 x bessere Stromleitung als Standard 40mm Breitband. UV-Garantie: 7 Jahre. Für Zäune von mehr als 500 Metern Länge. Von Pferdehaltern empfohlen!



070862	TurboStar Breitband 40 mm 350 m weiß	☞ 1
070879	TurboStar Breitband 40 mm 350 m terra	☞ 1
010608	TurboStar Breitband 40 mm 200 m weiß	☞ 1
010615	TurboStar Breitband 40 mm 200 m terra	☞ 1
010516	TurboStar Breitband 40 mm 200 m grün	☞ 1

072439	TurboStar Breitband 40 mm 100 m weiß	☞ 1
072446	TurboStar Breitband 40 mm 100 m terra	☞ 1
028962	Breitbandverbinder 20 / 40 mm	☞ 5
010745	Breitbandverbinderplatte 20 / 40 mm	☞ 5
055333	Breitband-Verbindungskabel 60cm	☞ 1

TurboLine Breitband



Das Gallagher TurboLine Breitband ist unsere Empfehlung für Ihren Pferdezaun. Es ist besonders haltbar und langlebig durch sein ausgesprochen verlässliches Trägermaterial, das an seinem Rand besonders verstärkt wurde. Die Leitfähigkeit ist durch quer verlaufende Niroleiter optimiert, so daß es sich auch für längere Zäune gut eignet.



AKTION

007592	TurboLine Breitband 40 mm 200 m weiß	☞ 1
028962	Breitbandverbinder 20 / 40 mm	☞ 5

010745	Breitbandverbinderplatte 20 / 40 mm	☞ 5
055333	Breitband-Verbindungskabel 60cm	☞ 1

TurboLine Breitband



Das absolute Top-Produkt: TurboLine 20 mm ist unübertroffen in seiner Hütensicherheit durch seine Kombination aus dauerhafter Haltbarkeit, bester Leitfähigkeit und maximaler Stabilität. 62 Fasern sind der Grundstock des Bandes, das durch einen verstärkten Rand zusätzlich stabilisiert ist. Und das perfekte Verhältnis von Kupfer- und Edelmetalleitern sorgt für optimale Leitfähigkeit!

007608	TurboLine Breitband 20 mm 200 m weiß	☞ 1
060702	TurboLine Breitband 20 mm 200 m terra	☞ 1
086306	TurboLine Breitband 20 mm 200 m blau	☞ 1



AKTION

028962	Breitbandverbinder 20 / 40 mm	☞ 5
010745	Breitbandverbinderplatte 20 / 40 mm	☞ 5

TurboLine Breitband



Unser bestes Band im schmalen Segment ist das Gallagher TurboLine Breitband 12,5 mm. Die Kombination aus Kupfer und Edelmetalleiter sorgt dafür, dass nach 1 km noch bis zu 5300V Spannung am Zaun anliegen. Das besonders dauerhafte Trägermaterial sorgt dafür, dass Sie lange Freude an Ihrem Gallagher-Zaun haben. Eben echte Gallagher Qualität.

079438	Duopack TurboLine Breitband 12,5 mm 2 x 400 m weiß	☞ 2
079445	Duopack TurboLine Breitband 12,5 mm 2 x 200 m weiß	☞ 2
086231	TurboLine Breitband 12,5 mm 400 m weiß	☞ 1
076232	TurboLine Breitband 12,5 mm 200 m weiß	☞ 1



028979	Breitbandverbinder 12,5 / 20 mm	☞ 5
---------------	---------------------------------	-----

TurboLine Breitband



Stark leitfähiges Breitband für versetzbare Rinder- und Pferdezäune. Durch die blaue Farbe eignet sich dieses Band besonders gut, um Wildtiere vom eigenen Vieh fernzuhalten, da Wildtiere die Farbe Blau besonders gut sehen.

079391	TurboLine Breitband 12,5 mm 200 m blau	☞ 1
028979	Breitbandverbinder 12,5 / 20 mm	☞ 5

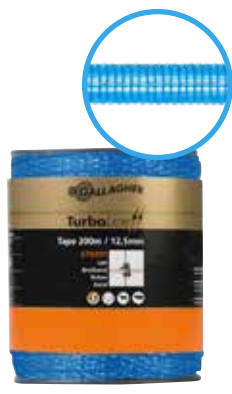

PowerLine Breitband



Die beste Sichtbarkeit und ausgezeichnete Langlebigkeit. Die besonders hohe Reissfestigkeit wird unterstützt von einer ausgezeichneten Randverstärkung. Das PowerLine Breitband verfügt über beste Leitfähigkeit und ist das stabilste Band seiner Klasse.

006246	PowerLine Breitband 40 mm 200 m weiß	☞ 1
060696	PowerLine Breitband 40 mm 200 m terra	☞ 1
028962	Breitbandverbinder 20 / 40 mm	☞ 5
010745	Breitbandverbinderplatte 20 / 40 mm	☞ 5



PowerLine Breitband



Unser besonders reissfestes und haltbares Band ist gut sichtbar u.a. für Pferde. Die zusätzliche Randverstärkung unterstützt die Stabilität, 5 kräftige Niroleiter und 1 verzinnete Kupfer-Leiter sorgen für optimale Leitfähigkeit.

106236	PowerLine Breitband 20 mm 200 m weiß	☞ 1
028962	Breitbandverbinder 20 / 40 mm	☞ 5
010745	Breitbandverbinderplatte 20 / 40 mm	☞ 5



PowerLine Breitband



Sie möchten rasch ein Paddock abtrennen oder bauen einen kürzeren Zaun? Dann entscheiden Sie sich für unser außerordentlich haltbares und auch für Pferde sichtbares PowerLine Breitband. Stark im Material und schmal in der Breite eignet es sich besonders für Mobilzäune!

026237	PowerLine Breitband 12,5 mm 200 m weiß	☞ 1
062303	PowerLine Breitband 12,5 mm 100 m weiß	☞ 1
028962	Breitbandverbinder 20 / 40 mm	☞ 5
010745	Breitbandverbinderplatte 20 / 40 mm	☞ 5



Ringisolator XDI für Metallpfähle M6 x 23 cm



Hochwertiger Schraubisolator mit Metallkern. Der orangefarbene Ring garantiert einen gleichmäßigen Abstand zwischen Isolator und Stromleiter. Geeignet für (Kunststoff)-Draht oder Cord an einem Stahlpfosten, wie dem Haspel-Eckpfahl (022014/022236). Außengewinde Länge 25 mm M6 inkl. 2 x Mutter (Gesamtlänge 33mm).



079094	Ringisolator XDI für Metallpfähle M6 x 23 cm	125
057795	Ringisolator XDI für Metallpfähle M6 x 23 cm	10
086429	Einschraubhilfe Metall	1

Ringisolator Economy



Preisgünstiger, aber dennoch hochwertiger Einschraubisolator ohne Metallkern. Geeignet für Holzpfähle.



060894	Ringisolator Economy	75
077397	Universal Einschraubhilfe Pro	1
086429	Einschraubhilfe Metall	1

Ringisolator Promopack



Ringisolator mit durchgehende Stütze für Holzpfähle. Aus schwarzem hochwertigem Kunststoff. Geeignet für Draht und Cord.



071074	Promopack Ringisolator 1 x 100	100
077397	Universal Einschraubhilfe Pro	1
086429	Einschraubhilfe Metall	1

Ringisolator Standard



Unsere bewährten Qualitäts-Ringisolatoren aus besonders stabilem, UV-geschützten Kunststoff haben eine kurze Stütze, um Kurzschlüsse bei eintretendem Verschleiß zu verhindern. Sie eignen sich besonders für Draht und Cord.



011193	Ringisolator Standard	250
040711	Ringisolator Standard	125
004089	Ringisolator Standard	25
077397	Universal Einschraubhilfe Pro	1
086429	Einschraubhilfe Metall	1

Ringisolator Super



Unsere bewährten Qualitäts-Ringisolatoren aus besonders stabilem, UV-geschützten Kunststoff haben eine kurze Stütze, um Kurzschlüsse bei eintretendem Verschleiß zu verhindern. Sie eignen sich besonders für Draht und Cord. Der Ringisolator Super verfügt über einen größeren Körper und Durchlass.



011209	Ringisolator Super	250
040728	Ringisolator Super	100
009008	Ringisolator Super	25
077397	Universal Einschraubhilfe Pro	1
086429	Einschraubhilfe Metall	1

W-Isolator Standard



UV-beständiger, stabiler Vollkunststoffisolator zur Montage von Zäunen aus Draht. Die Anbringung kann mit Krampen oder Schrauben erfolgen.



028498	W-Isolator Standard schwarz	175
006734	W-Isolator Standard schwarz	25
050000	Gallagher Schrauben 4,5 x 40 T25	200

W-Isolator Super



UV-beständiger, stabiler Vollkunststoffisolator zur Montage von Zäunen aus EquiFence oder Cord. Die Anbringung kann mit Krampen oder Schrauben erfolgen.



067617	W-Isolator Super weiß	☞ 175
021055	W-Isolator Super schwarz	☞ 175
067612	W-Isolator Super weiß	☞ 25
067605	W-Isolator Super schwarz	☞ 25
050000	Gallagher Schrauben 4,5 x 40 T25	☞ 200

Zugisolator S Verstärkt inkl. Edelstahlbraht



Die einfachste Lösung zur starken Isolierung von Endpfählen. Langlebiger extra starker Isolator mit darin befestigtem Edelstahlbraht. Einfache Anbringung, keine Verbindung von Drähten oder spezielles Werkzeug notwendig. Für Pfosten bis 200 mm.



079483	Zugisolator S Verstärkt weiß inkl. Edelstahlbraht	☞ 5
--------	---	-----

Zugisolator S



Besonders stabile Isolatoren für Anfang und Ende von Festzäunen aus Cord, auch zu verwenden als Eckisolatoren. Die Isolatoren sind für eine hohe Zugkraft ausgelegt, wir empfehlen die schwarze Variante aus Vollkunststoff für Cord und die weiße, zusätzlich verstärkte Variante für Draht und EquiFence.



012015	Zugisolator S schwarz	☞ 100
011025	Zugisolator S schwarz	☞ 5

Zugisolator S Verstärkt



Besonders stabile Isolatoren für Anfang und Ende von Festzäunen aus Draht, EquiFence oder Cord, auch zu verwenden als Eckisolatoren.



012022	Zugisolator S Verstärkt weiß	☞ 100
678061	Zugisolator S Verstärkt schwarz	☞ 100
011032	Zugisolator S Verstärkt weiß	☞ 5
678023	Zugisolator S Verstärkt schwarz	☞ 5

Eckisolator Extra Hochspannungs Leistung



Entwickelt für leistungsstarke Zaunsysteme und Bereiche, in denen die Isolierung entscheidend ist. Isolierrippen bieten doppelte Isolationsleistung im Vergleich zu herkömmlichen Modellen, um Streuspannung in der Nähe kritischer Bereiche zu reduzieren. Das schlanke Design ermöglicht eine komfortable Positionierung bei der Installation. Der Draht kann leicht abgeschnitten werden, um das Produkt wiederzuverwenden.



100003	Eckisolator Extra Hochspannungs Leistung weiß	☞ 100
100002	Eckisolator Extra Hochspannungs Leistung weiß	☞ 10

Für weitere Informationen und Preise besuchen Sie unsere Website

www.gallagher.eu



Porzellan Zug- Eckisolator



Hochwertiger Zug-Isolator (015139/053506) aus isolierendem Porzellan für den professionellen Zaunbau.



053506	Porzellan Zug- Eckisolator	☞ 60
015139	Porzellan Zug- Eckisolator	☞ 6

Porzellan Eckisolator



Hochwertiger Eck-Isolator (015146/015141) aus isolierendem Porzellan für den professionellen Zaunbau.



015141	Porzellan Eckisolator	☞ 60
015146	Porzellan Eckisolator	☞ 6

Rollen-Eckisolator



Besonders leicht anzubringender Rollen-Eckisolator aus UV-beständigem Kunststoff. Geeignet für Cord und Litze.



086313	Rollen-Eckisolator	☞ 30
029013	Rollen-Eckisolator	☞ 5

Rollen-Eckisolator für Metallpfähle



Dieser Rolleckisolator kann als Roll-Eckisolator in Kombination mit einem Haspeleckpfahl verwendet und auch an einem Zaunpfahl aus Eisen befestigt werden. Dieser Rollisolator ist für Kunststoffdraht geeignet.

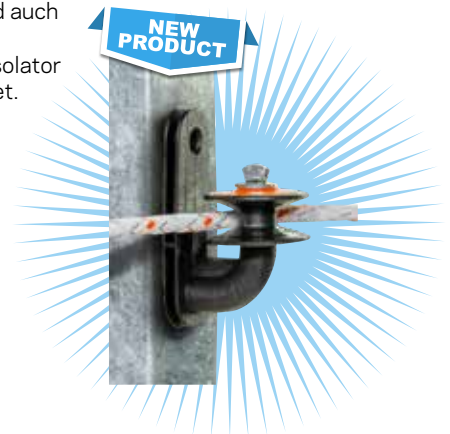

086528	Rollen-Eckisolator für Metallpfähle (5)	☞ 5
--------	---	-----

Cord-Spannset



Einfacher lässt sich Cord nicht spannen: Dieses Komplettsset besteht aus dem Drahtspanner selber und dem Rollen Eckisolator, in den dieser eingehängt wird. Ziehen Sie das Cord nach der Montage einfach an und arretieren Sie es.



028955	Cord-Spannset	☞ 1
--------	---------------	-----

Befestigungs-Splinte Lang für Insultimber/ Ecopfahl



Befestigungs-Splinte für die Anbringung von Draht und Cord an selbstisolierende Insultimberpfähle und Ecopfähle. Die kurzen Splinte werden für die normale Insultimber- und Ecopfählen, die langen Splinte für Insultimber-Latten verwendet.



024704	Befestigungs-Splinte Lang für Insultimber/ Ecopfahl	☞ 1000
011063	Befestigungs-Splinte Lang für Insultimber/ Ecopfahl	☞ 50

Befestigungs-Splinte Kurz für Insultimber/Ecopfahl



Befestigungs-Splinte für die Anbringung von Draht und Cord an selbstisolierende Insultimberpfähle und Ecopfähle. Die kurzen Splinte werden für die normale Insultimber- und Ecopfählen, die langen Splinte für Insultimber-Latten verwendet.



024698	Befestigungs-Splinte Kurz für Insultimber/Ecopfahl	☞ 1000
011056	Befestigungs-Splinte Kurz für Insultimber/Ecopfahl	☞ 25

TurboStar Pferdezaun-Eckisolator



Unser innovativer Eckisolator für Breitbandzäune. Ein einzigartiger Unterbau für optimale Haltbarkeit und Befestigung am Zaunpfahl; bereits eingearbeitete Gummipuffer zum besten Schutz und zur Fixierung des Bandes; ein einzigartiger Schlitz zum (nach)spannen des Zauns. Verbindungsplatte 708027 (nicht im Lieferumfang enthalte).



701042	TurboStar Pferdezaun-Eckisolator	☞ 30
701028	TurboStar Pferdezaun-Eckisolator	☞ 5

Breitbandverbinderplatte für Pferdezaun-Eckisolator



Breitbandverbinderplatte für den Einsatz mit dem TurboStar Eckisolator. Optimal zur Verbindung zweier Breitbänder mit gleichzeitiger Torgriff-Isolator-Funktion.



708027	Breitbandverbinderplatte für 701028/701042	☞ 5
--------	--	-----

TurboLine Breitband-Eckisolator



Der TurboLine Breitband-Eckisolator ist ein solider Isolator zur Befestigung von Breitband bis zu 40 mm an Eckpfählen von Festzäunen.



043880	TurboLine Breitband-Eckisolator mit Flügelmutter	☞ 30
016702	TurboLine Breitband-Eckisolator mit Flügelmutter	☞ 5

TurboStar Pferdezaun-Isolator



Hochwertiger und innovativer Breitbandisolator. Die orangen Gummipuffer sorgen für besonders festen Halt und verhindern eine Beschädigung des Bandes. Extrem einfache Montage, wahlweise Fixierung mit Klipp-Funktion oder dauerhafter Schraub-Funktion. Ein weiteres Easy2use Produkt!



699066	TurboStar Pferdezaun-Isolator	☞ 100
699004	TurboStar Pferdezaun-Isolator	☞ 20

TurboLine Breitband-Isolator



Perfekter Halt auch auf langen Strecken: der TurboLine Breitbandisolator klemmt das Band zwischen zwei Gummischeiben fest und verhindert damit nicht nur ein verrutschen, er schont auch das Band und seine Leiter.



AKTION

-25%

021482	TurboLine Breitband-Isolator	☞ 100
011087	TurboLine Breitband-Isolator	☞ 20

TurboStar Breitband - Clip für Line Post



Diesen Breitband-Clip brauchen Sie, um Breitband bis 40 mm an einem Line Post Pfahl zu befestigen. Die Befestigung des Bandes ist sehr einfach, mit 1 Klick wird das Band fest zwischen den beiden Gummieinlagen eingeklemmt, sodass Sie einfach und schnell den Zaun montieren können.



082278	TurboStar Breitband Clip für Line Post	☞ 100
747033	TurboStar Breitband Clip für Line Post	☞ 12

PowerLine Breitband-Isolator



Isolator für Breitbänder bis 40 mm zum anschrauben oder annageln. Vollkunststoff mit Verschlussbügel.

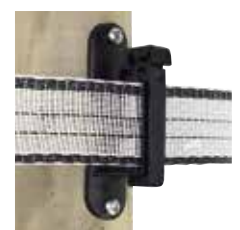

040674	PowerLine Breitband-Isolator	☞ 125
011094	PowerLine Breitband-Isolator	☞ 25

Abstand-Ringisolator XDI 18 cm



Der gängigste Abstand-Ringisolator aus unserem Easy2use Sortiment für Draht und Cord. Die durchgehende Stütze sorgt für optimale Stabilität; der orange Innenring zeigt den Verschleiß an und ermöglicht damit einen Austausch, bevor der stromführende Draht die durchgehende Stütze berühren kann. Das Optimum an Sicherheit! Abstand 18 cm.



042647 Abstand-Ringisolator XDI 18 cm 100

028993 Abstand-Ringisolator XDI 18 cm 10

Abstand-Ringisolator XDI 18 cm



Hochwertiger Abstand-Ringisolator (18 cm) mit Metallkern, zum Schutz vor Schäden an nicht-elektrischen Zäunen. Der orange Ring garantiert einen gleichmäßigen Abstand zwischen dem Isolator und dem Stromleiter. Geeignet für (Poly) Litzen oder einer Cordel.



057818 Abstand-Ringisolator XDI 18 cm 100

057801 Abstand-Ringisolator XDI 18 cm 10

Abstand-Ringisolator XDI 10 cm



Wesentlich stabiler als der herkömmliche Abstandsschraubisolator durch die Verwendung einer neuen Technik und zudem viel robuster durch den Metallkern. Dadurch reduziert sich die Kurzschlussgefahr auf ein Minimum. Der orangefarbene Kunststoffteil funktioniert als Verschleißanzeige. Für Holzpfähle geeignet.



077274 Abstand-Ringisolator XDI 10 cm 100

075904 Abstand-Ringisolator XDI 10 cm 20

Abstandsisolator 10 cm



Qualitativ hochwertiger, solider Abstandsschraubisolator (10 cm) mit kurze Stütze, um Verschleiß zu verhindern. Für Holzpfähle. Für Cord und (Kunststoff-)Draht geeignet.



082711 Abstand-isolator 10 cm 90

072491 Abstand-isolator 10 cm 20

Zusatzisolator für Pos/Neg Zaun System



Dieser Isolator wurde speziell zur Befestigung auf einem Abstand-Isolator entwickelt. Mit dieser Kombination können Sie zum Beispiel schnell und einfach einen Plus-Minus-Elektrozäun auf Ihrem Holzzaun anbringen, um Katzen aus Ihrem Garten fernzuhalten bzw. auf dem Grundstück zu halten.



077335 Zusatzisolator für Pos/Neg Zaun System 30

Abstand-Ringisolator XDI 20 cm für Metallpfähle



Unser Abstand-Ringisolator aus dem Easy2use Sortiment für Draht und Cord. Durchgehende Stütze für optimale Stabilität, 20cm Abstandsstütze, einzigartige Sicherheit durch orangen Innenring, der den Verschleiß anzeigt.



029006 Abstand-Ringisolator XDI 20 cm / M6 für Metallpfähle 10

Abstand-Ringisolator XDI 10 cm / M6 für Metallpfähle



Unser Abstand-Ringisolator aus dem Easy2use Sortiment für Draht und Cord. Durchgehende Stütze für optimale Stabilität, 10cm Abstandsstütze, einzigartige Sicherheit durch orangenen Innenring, der den Verschleiß anzeigt.

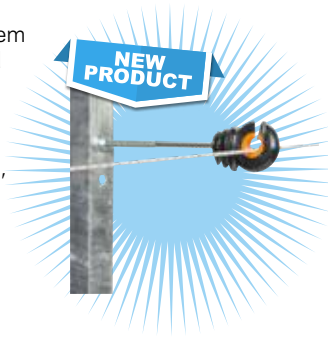

086481 Abstand-Ringisolator XDI 10 cm / M6 für Metallpfähle 10

Befestigungsring Premium 40 / 60 mm



Speziell entwickelter Befestigungsring für Gartenzaunpfähle. Auf dem Befestigungsring Premium befindet sich ein Anschlusspunkt (M6 und M8) für verschiedene Isolatoren für Metallpfosten (010714/057795/029066/007516).



008780 Befestigungsring Premium 40 / 60 mm M6 / M8 5

Abstand-Isolator 20 cm für Metallpfähle



Abstand-Isolator mit M6 Gewinde für Litze, Draht und Cordel bis zu 9 mm Durchmesser. UV-geschützter Kunststoff. Mit 20cm Abstandsstütze, Außengewinde Länge 110 mm M6 inkl. 2xMuttern, für Metallpfähle.



007516 Abstand-Isolator 20 cm / M6 für Metallpfähle 10

Abstand-Isolator Live Tip für Metallpfähle



Der Ring im Live Tip-Isolator ist die perfekte Lösung für anspruchsvolle Einsatzbereiche. Die stromführende Spitze sorgt dafür, dass der Isolator jedem neugierigen Tier, das ihn berührt, einen Schlag versetzt. Dadurch, dass er auf alle bestehenden Pfosten und Materialien aufgeschraubt werden kann, lässt sich jeder bestehende Zaun elektrifizieren. Eine ausgezeichnete Lösung auch für stark belastete Zäune.



752334 Abstand-Isolator Live Tip für Metallpfähle 26/M6 20

Abstand-Isolator Live Tip 26 cm



Mit einer elektrifizierten Spitze und 100% Isolation zum Pfahl hin, sind die neuen Abstand-Isolatoren eine effektive Option zum Schutz bestehender Zäune. 10 Jahre Produktgarantie.



006190 Abstand-Isolator mit Live Tip 26 cm 20

006183 Abstand-Isolator mit Live Tip 16 cm 20

Abstand-Isolator Live Tip 16 cm für Metallpfähle



Mit einer elektrifizierten Spitze und 100% Isolation zum Pfahl hin, sind die neuen Abstand-Isolatoren eine effektive Option zum Schutz bestehender Zäune. 10 Jahre Produktgarantie.



006145 Abstand-Isolator mit Live Tip 16 cm für Metallpfähle 20

Abstand-Ösenisolator 17,5 cm



Abstandhalter mit Metallkern, komplett kunststoffbeschichtet. Zum Nachrüsten vorhandener Zäune mit Elektrozaun-Drähten. Mit grossem Ösenisolator.



010981	Abstand-Ösenisolator 17,5 cm weiß	10
720234	Abstand-Ösenisolator 17,5 cm terra	10

Abstand-Ösenisolator 40 cm

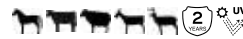

Abstandhalter mit Metallkern, komplett kunststoffbeschichtet. Zum Nachrüsten vorhandener Zäune mit Elektrozaun-Drähten. Mit grossem Ösenisolator.



010998	Abstand-Ösenisolator 40 cm weiß	10
720135	Abstand-Ösenisolator 40 cm terra	10

Abstand-Ring-Topisolator Doppelt 80 cm



Beim Einsatz dieses Isolators können Tiere auf benachbarten Weiden nicht miteinander in Kontakt kommen. Beispielsweise ideal, um Tiere unterschiedlichen Geschlechts getrennt zu halten.



751924	Abstand-Ring-Topisolator Doppelt 80 cm terra	5
--------	--	---

Abstand-Isolator für Maschendraht 30cm



Abstandhalter 32 cm zum einhängen in einen vorhandenen Maschendrahtzaun. Zur Nachrüstung von Elektrozaundrähten.



010912	Abstand-Isolator für Maschendraht schwarz	25
--------	---	----

Abstand-Isolator für für Stacheldrahtzäune 30cm



Um bestehende oder abgenutzte Zäune in einen Elektrozaun umzuwandeln.

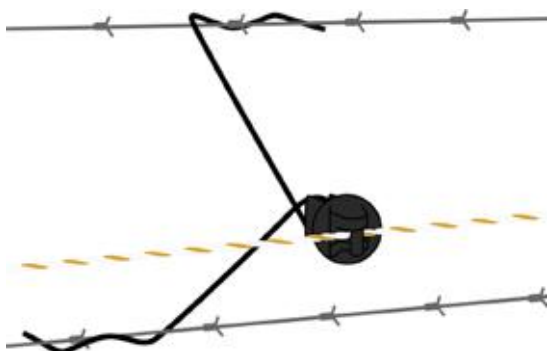

659046	Abstand-Isolator für Stacheldrahtzäune schwarz	25
--------	--	----

Universal-Schraubisolator



Unsere Universal-Isolatoren eignen sich zur Anbringung weiterer Stromleiter an Mobilzaun-Pfählen. Für die unterschiedlichen Pfähle stehen dabei Isolatoren unterschiedlicher Stärke zur Verfügung.



010943	Universal-Schraubisolator weiß Für ø6 bis 14mm pfahl (10)	10
011230	Universal-Schraubisolator grün Für ø8,5 bis 13mm pfahl (250)	250
010936	Universal-Schraubisolator grün ø8,5 bis 13mm pfahl (20)	20
656083	Universal-Schraubisolator schwarz ø4 bis 10mm pfahl (250)	250
010950	Universal-Schraubisolator schwarz ø4 bis 10mm pfahl (20)	20

Die Verbindungen spielen eine entscheidende Rolle für einen Elektrozaun. Es sind relativ kleine Bauteile, die aber eine wesentliche Rolle für die gute Stromleitung spielen. Durch Zusammenknoten von Draht geht sehr viel Strom verloren, wodurch der Elektrozaun seine Effektivität verliert. Das Anbringen eines guten Verbinders bedeutet nur eine kleine Investition, sorgt aber für einen langfristig perfekt Zaun.

Runde Verbindungsschraube

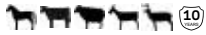

Feuerverzinkte Schraube zur stromführenden Verbindung mehrerer Drähte. Das Original von Gallagher.

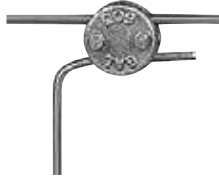

603568	Runde Verbindungsschraube mit Sechskantmutter	☞ 100
010851	Runde Verbindungsschraube mit Sechskantmutter	☞ 10

Verbindungsschraube senkrecht



Feuerverzinkte Schraube zur stromführenden Verbindung mehrerer Drähte oder Kordeln miteinander.



060498	Verbindungsschraube senkrecht mit Sechskantmutter	☞ 100
---------------	---	-------

Verbindungsschraube senkrecht / Flügelmutter



Feuerverzinkte Schraube zur stromführenden Verbindung mehrerer Drähte oder Cordeln miteinander.



603964	Verbindungsschraube senkrecht mit Flügelmutter	☞ 100
010868	Verbindungsschraube senkrecht mit Flügelmutter	☞ 10

Stahlspannfeder 2,5mm/2,65mm



Die Spannfeder gleicht Spannungsunterschiede im Draht aus, die durch Temperaturschwankungen entstehen. Gewährleistet Sommer wie Winter eine gleichmäßige Spannung des Drahtes; daher kann der Abstand zwischen den Pfählen verdoppelt werden (bis zu 15 m). Geeignet für 2,5 mm und 2,65 mm HT-Draht und EquiFence. Maximale Zugfestigkeit 200 kg. Edelstahl, Länge der Feder 345 mm, Produktgarantie 10 Jahre.



036257	Stahlspannfeder für 2,5 mm / 2,65 mm Draht/EquiFence	☞ 1
---------------	--	-----

Stahlspannfeder 1,6mm/1,8mm



Die Spannfeder gleicht Spannungsunterschiede im Draht aus, die durch Temperaturschwankungen entstehen. Gewährleistet Sommer wie Winter eine gleichmäßige Spannung des Drahtes; daher kann der Abstand zwischen den Pfählen verdoppelt werden (bis zu 15 m). Geeignet für 1,6 mm und 1,8 mm Draht. Maximale Zugfestigkeit 85 kg. Edelstahl, Länge der Feder 155 mm, Produktgarantie 10 Jahre.



004133	Stahlspannfeder für 1,6 mm / 1,8 mm Draht	☞ 1
---------------	---	-----

Rotierender Spanner



Spannen und lösen Sie Spezial Stahldraht, Gallagher EquiFence, ohne diese zu durchtrennen. Der rotierende Spanner wird mit dem Spannbügel Super (006451) oder dem Spannbügel (029044) eingesetzt und gedreht, bis der Zaundraht die optimale Spannung erreicht hat. Bei Stahldrähten, Spannfedern nicht vergessen! Aus nichtrostendem Aluminium, steht dauerhaft unter Strom



021475	Rotierender Spanner	☞ 25
010882	Rotierender Spanner	☞ 3

Isolierter Draht-/EquiFence-Spannset



Der Drahtspanner besitzt ein perfekt angepasstes Design mit widerstandsfähigem Polykarbonat, um Rostbildung zu verhindern. Eine in das Design integrierte Drahtklemme gewährleistet die einfache Montage von Erdkabeln oder Verbindungen. Geeignet für Draht und EquiFence Zäune.



743134	Isolierter Spanner	☞ 20
618005	Draht-/EquiFence-Spannset	☞ 2

Isolierter Draht-/EquiFence-Spannset



Dieser einfache Spanner hilft Ihnen dabei, Ihren Draht- oder EquiFence-Zaun nicht nur beim Aufbau, sondern auch nachträglich zu spannen. Einsetzbar an einer beliebigen Stelle im Zaun.



056095	Draht-/EquiFence-Spannset ohne Isolator	☞ 2
---------------	---	-----

Spannbügel für Draht-/EquiFence-Spannssets

Innovative und einfache Lösung zum Spannen eines Draht- / Equifencezaunes.



695303 Spannbügel für Draht-/EquiFence-Spannssets 1

Drahtverbinder Vidoflex

Edelstahlklemme für die stromführende Verbindung von Draht / Drähten.



060764 Drahtverbinder Vidoflex 4

Cordverbinder

Gewährleistet eine solide Verbindung von Cord oder Vidoflex.



071159 Cordverbinder 25
019342 Cordverbinder 4

Cordverbinder mit Flügelmutter

Rostfreie Edelstahlklemme mit Flügelmutter, diese gewährleistet eine gute Verbindung und ist einfach mit der Hand anzubringen.



075928 Cordverbinder mit Flügelmutter 4

Breitbandverbinder

Innovatives Gallagher-Design. Zum Verbinden und Spannen von Breitband von 20 mm bis zu 40 mm. Zum Anbringen einfach einfädeln und strammziehen. Spannen und Lösen von Breitband ist jetzt besonders einfach.



028962 Breitbandverbinder 20 / 40 mm 5
028979 Breitbandverbinder 12,5 / 20 mm 5

Breitbandverbinder

Zur Verwendung in Kombination mit Artikel Nr. 016702 oder zum Anschluss/ zur Verbindung von 20/40 mm Breitband. Für eine ausgezeichnete mechanische und elektrische Verbindung. Hergestellt aus rostfreiem Edelstahl.



010745 Breitbandverbinderplatte 20 / 40 mm 5

Breitband-Verbindungskabel

Kabelset zur stromführenden Verbindung von Breitbändern bis 40mm.

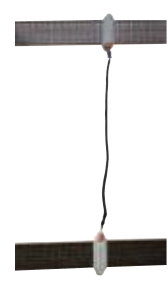

055333 Breitband-Verbindungskabel 60cm 1

Breitband-Anschlußkabel

Kabelset für den Anschluß von Breitband bis 40mm an das Weidezaungerät.



055340 Breitband-Anschlußkabel 130cm 1

Gallagher bietet unterschiedliche Möglichkeiten für den Bau eines Tores. Kennen Sie schon das mehrdrähtige Torset von Gallagher? Ein ideales Produkt! Damit lässt sich das Tor mit einer Hand öffnen und schließen. Zudem liefern wir auch für permanente Zäune ein solches elektrisches Tor.



Weidetor mit Stromführung



In seiner Breite von 2,5 m bis 4,5 m verstellbares, verzinktes Weidetor inkl. isolierter Befestigungsschienen und Griffe. In 5 Ebenen können Stahldraht, EquiFence, Breitband oder Cord eingespannt werden und sorgen so für eine Stromführung, optisch angepaßt an Ihren Zaun. Lieferung ohne Stromleiter.



001064 Weidetor verstellbar mit Stromführung / Torbreite 2,5 m bis 4,5 m 1

Mobiler Weiderost / Viehgitter



Einfach zu transportierendes Viehgitter. Da ein Weidezaungerät an das Gitter angeschlossen werden kann, können z.B. Fahrradfahrer, Fußgänger und Autoverkehr problemlos darüber hinwegfahren, die Tiere bleiben jedoch im eingezäunten Bereich. Fordern Sie die Bestellbedingungen bei Ihrem Händler an. Preis auf Anfrage.

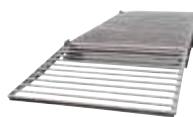

085576 Mobiler Weiderost / Viehgitter 3,0 x 4,0m (LxB) 1

086535 Mobiler Weiderost / Viehgitter 4,0 x 3,0m (LxB) 1

086542 Mobiler Weiderost / Viehgitter 3,0 x 2,4m (LxB) 1

075935 Mobiler Weiderost / Viehgitter 2,4 x 1,3m (LxB) 1

Automatiktör, selbstschließend



Fertiges Tor für die häufige Durchfahrt innerhalb einer festen Weideanlage, zum einfachen Mitnehmen und Anbringen. Das Fahrzeug (der Trecker) drückt das stromführende Weidetor selbst auf und das Tor schließt sich anschließend automatisch.



054923 Automatiktör selbstschließend 5,0 m 1

004164 Automatiktör selbstschließend 3,7 m 1

Multi-Leiter-Tor



Das Multi-Leiter-Tor Breitband ist das vollständigste und am einfachsten zu installierende elektrische Tor auf dem Markt. Dieses multifunktionale Tor bietet Ihnen eine Lösung für praktisch jede Einfahrt. Inklusive 40mm Terra Breitband.

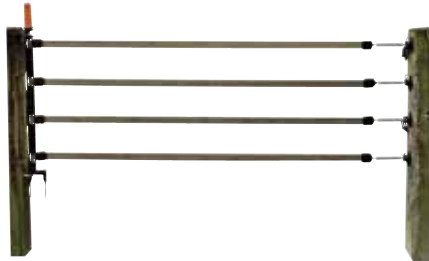

718842	Multi-Leiter-Tor 4 x 40 mm Breitband / terra / 6 m	☞ 1
718040	Multi-Leiter-Tor 4 x 12,5 mm Breitband / weiß / 6 m	☞ 1



Torrolle Breitband



Das perfekte Tor für eine flexible Absperrung: In der Torrolle befindet sich ein 15 m langes 40 mm Breitband, das sich automatisch wieder einrollt und damit sauber und geschützt lagert.



010844	Torrolle Breitband 15 m weiß	☞ 1
054954	Torrolle Breitband 15 m terra	☞ 1

Torrolle Cord



Mit dem Torrollen-Set mit 18 m Cord lässt sich ganz einfach ein Durchgang im Zaun oder ein Treibgang herstellen. Dank der starken Feder im Gehäuse rollt sich das Cord automatisch wieder auf, wenn Sie das Tor öffnen.



083084	Torrolle Cord 18 m terra	☞ 1
--------	--------------------------	-----

Cord-Torset, dehnbar



Komplettes Torset (elastisches Cord, weiß) zur schnellen und einfachen Einrichtung eines Durchgangs im (Cord-)Zaun. Einfaches Öffnen und Schließen durch Aus- oder Einhängen des Torgriffs aus dem/in den Torgriffanker. Geeignet für Tore von 3 bis 6 Metern Länge.

016412	Cord-Torset dehnbar 3 bis 6 m weiß	☞ 1
072354	Cord-Torset dehnbar 3 bis 6 m terra	☞ 1



640556	Cord-Torset dehnbar 6,5 bis 11 m weiß mit 2 Torgriffen	☞ 1
891064	Elastisches Cord weiß 50 m	☞ 1
891163	Elastisches Cord terra 50 m	☞ 1

Spannfeder-Torset



Komplettes Torset bestehend aus Torgriff, Spannfeder, Torgriff-Isolator und Ring-Isolator. Für Tore bis 5 m Breite. Nicht für Pferde-Zäune zu empfehlen!!



009084 Spannfeder-Torset 5 m silber 1

016405 Spannfeder-Torset 5 m weiß 1

Zeitgesteuerter automatischer Toröffner



Automatischer Toröffner einschließlich Torset-Spannfeder. Dieses System eignet sich zum Öffnen eines Durchgangs an einem vorab eingestellten Zeitpunkt. Sehr gut geeignet für Milchviehhalter mit Portionsbeweidung. Das System ist batteriebetrieben mit Unterstützung von Solarzellen.



077441 Zeitgesteuerter automatischer Toröffner 1

Torgriff Soft Touch Cord und Draht



Neuer Design Torgriff. Einzigartigartiger Soft-Touch-Torgriff mit Gummieinlage. 3=4 - 4 bekommen aber nur 3 bezahlen.



055722 Torgriff Soft Touch Orange Standard (Edelstahl) 4er Pack 4

697000 Torgriff Soft Touch Orange Standard (Edelstahl) 1

058198 Torgriff Soft Touch Terra Standard (Edelstahl) 4er Pack 4

057979 Torgriff Soft Touch Terra Standard (Edelstahl) 1

Torgriff



Sehr stabiler, extra verzinkter Torgriff mit Nirosa-Zugfeder und besonders starker Isolierung. Beste Gallagher-Qualität!



010776 Torgriff Orange 1

010783 Torgriff Schwarz 1

Kompressions Torgriff N



Stabiler und langlebiger Torgriff mit Kompressionshaken.

072408 Kompressions Torgriff N-haken Schwarz 10

007585 Kompressions Torgriff N-haken Schwarz 1

AKTION



Torgriff Soft Touch Breitband



Neuer Design Torgriff - besonders für Breitband Zäune geeignet. Einzigartigartiger Soft-Touch-Torgriff mit Gummieinlage.



055715	Torgriff Soft Touch Orange Breitband (Edelstahl) 4er Pack	📦 4
696003	Torgriff Soft Touch Orange Breitband (Edelstahl)	📦 1
058204	Torgriff Soft Touch Terra Breitband (Edelstahl) 4er Pack	📦 4
057986	Torgriff Soft Touch Terra Breitband (Edelstahl)	📦 1

Mobiler Torgriff mit 2 Funktionen



Der neue mobile Torgriff macht es möglich den Zaun unter Strom zu setzen, mittels der Haspel oder dem Torgriff.



738321 Mobiler Torgriff mit 2 Funktionen 📦 6

Torgriff-Breitband-Verbinder



Edelstahl-Anschluß für Breitband bis zu 40 mm an jeden Torgriff. Für die perfekte Stromleitung.



010769 Torgriff-Breitband-Verbinder 40 mm 📦 4

Torgriff-Isolator Premium Screw-in



Hochwertiger Torgriffisolator aus dem Easy2use Sortiment mit Anschlußmöglichkeit für 1,6mm Zuleitungskabel. Für 2 Torgriffe und zur Montage an Holzpfählen.



028986 Torgriff-Isolator 2fach 📦 5

Torgriff-Isolator Premium Bolt-on



Hochwertiger Torgriffisolator aus dem Easy2use Sortiment mit Anschlußmöglichkeit für 1,6mm und 2,5mm Zuleitungskabel. Für 2 Torgriffe und zur Montage an Metallpfählen.



060658 Torgriff-Isolator 2fach für Metallpfähle / M6 📦 5

Torgriff-Isolator Premium Pro Screw-in



Für den Anschluss an einen Torgriff mit einer verzinkten Verbindungsplatte. Wir empfehlen hierfür die Verwendung von Drahtverbindungsschrauben (Artikel 010851), um eine optimale Verbindung gewährleisten zu können.



010905 Torgriff-Isolator 2fach 📦 4

Torgriff-Isolator Economy Screw-in



Günstiger Torgriffisolator für 2 Torgriffe, zur Montage an Holzpfähle.



010738 Torgriff-Isolator 2fach 📦 4

Torgriff-Isolator Premium 3-fach



Torgriffisolator für 3 Torgriffe. Besonders gute Leitfähigkeit durch verzinkte Verbindungsplatte. Zentraler Anschlußpunkt für die Stromverbindung.



021451 Torgriff-Isolator 3fach 📦 4

Für weitere Informationen und Preise besuchen Sie unsere Website

www.gallagher.eu



Für die Installation eines Elektrozauns ist gutes Werkzeug unverzichtbar. Ob es nun um das Spannen eines High Tensile Zauns das Durchschneiden des Drahtes oder das einfache Einschrauben von Isolatoren geht mit dem Werkzeug von Gallagher ist dies im Handumdrehen erledigt.



Gallagher Zange



Das Original von Gallagher! Höchste Qualität und Zuverlässigkeit für alle Zaunarten. Schneidet sogar Gallagher Spezial Stahldraht!



005225 Gallagher Zange 

Farmer Zange



EIN Werkzeug für alle Zaunarbeiten! Die Farmerzange eignet sich auch als Hammer, als Drahtschneider sowie zum Lösen von Krampen.



004140 Farmer Zange 

Drahtdreher



Die unentbehrliche Hilfe zur Biegung von Drahtenden, z.B. für die Befestigung von Spezial-Stahldraht an Insultimber- und Ecopfählen.



005232 Drahtdreher 

Gallagher Schrauben

Selbstbohrende 4,5 x 40 Torxschrauben mit Zylinderkopf. Wachsschicht macht Vorbohren überflüssig. Inklusive T25 Bit.



050000 Gallagher Schrauben 4,5 x 40 T25 

Universal Einschraubhilfe Pro



Professionelles Zubehörteil zum einfachen Einschrauben fast aller Ring- und Schraub-Isolatoren von Gallagher. (Nicht geeignet für 057801, 057818, 009350 und Super Schraubisolator).



077397 Universal Einschraubhilfe Pro 

086429 Einschraubhilfe Metall 

Drahthaspel



Von Profis für Profis! Rollen Sie Spezial Stahldraht und EquiFence einfach und ohne verdrehen ab - mit unserer feuerverzinkten Drahthaspel.



011018 Drahthaspel 

Erdbohrer



Löcher bohren einfach gemacht, mit den 1,25m langen Erdbohrern von Gallagher. Erhältlich für 7,5 cm und 10 cm Lochdurchmesser.

704668 Erdbohrer 100 mm Durchmesser 1

704644 Erdbohrer 75 mm Durchmesser 1



Hammer



Unverzichtbares Hilfsmittel zum Einschlagen von Insultiber/Eco-Pfählen in den Boden. Verhindert, dass der Pfahlkopf beschädigt wird und die Pfähle schief stehen.

017614 Pfahl-Hammer 1



Ramme



Setzen Sie die Streckenpfosten Ihres Festzauns einfach und bequem mit unseren Rammen und schonen Sie die Pfosten und Ihren Rücken!

035311 Ramme für Insultiberpfähle 1

017652 Ramme für Ecopfähle 1



Ramme für Isolierten Line Post



Spezielle Hand-Ramme, mit doppelten Handgriff, zum einfachen Aufstellen der Gallagher Isolierter Line Post.

525013 Ramme für Isolierten Line Post 1



Line Post Hilfshülle für Ramme



Ramm Hilfe für den Line Post 1350 mm/1500 mm.

530031 Line Post Hilfshülle für Ramme 1



Line Post Pfahldorn



Gallagher Line Post Pfahldorn zum einfachen Aufstellen von Gallagher Line Post in festen Böden. Praktisches Werkzeug, das speziell für den Gallagher Isolierter Line Post entwickelt wurde.

540016 Line Post Pfahldorn 1



Line Post Pfahlheber Adapter



LinePost Pfahlheber Adapter zum einfachen Herausnehmen des Gallagher Line Post. Praktisches Werkzeug, das speziell für den Gallagher Line Post entwickelt wurde. Zur Verwendung in Kombination mit dem Universal-Pfahlheber (Art.Nr. 527000)



527017 Line Post Pfahlheber Adapter 1

Universal Pfahlheber



Pfahlheber, geeignet für den Gallagher Line Post Pfahlheber Adapter. Zum einfachen Herausnehmen des Gallagher Isolierter Line Post.



527000 Universal Pfahlheber 1

Spannbügel Standard



Sie bauen einen Festzaun aus Spezial Stahldraht, Gallagher EquiFence oder Cord? Mit unserem Spannbügel montieren Sie einfach und schnell die rotierenden Spanner, ziehen den Zaundraht an und arrieren ihn dann mit der gewünschten Spannung.



029044 Spannbügel Standard 1

Spannbügel Super



Das professionelle Spannwerkzeug mit Ratsche zum einfachen und schnellen montieren/demontieren rotierender Spanner in Festzäunen aus Spezial Stahldraht, Gallagher EquiFence und Cord. Ein Muss für jeden professionellen Zaunbauer!



006451 Spannbügel Super 1

Um sicherzustellen, dass der permanente Zaun gut funktioniert, verwenden Sie langlebige Materialien, die viele Jahre mitgehen. Daher ist die gute Installation eines festen Zauns unabdingbar. Daher erläutern wir Ihnen gern die Grundprinzipien zur Errichtung eines permanenten Zauns.

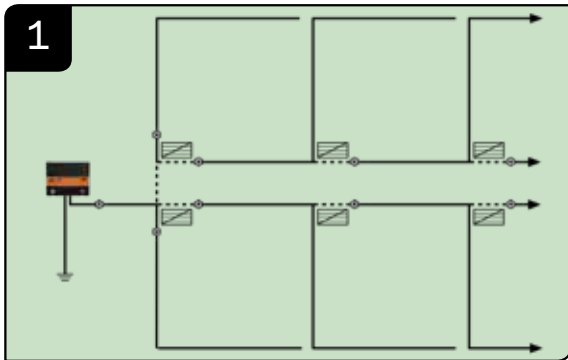

1 Machen Sie einen Lageplan



2 Bestimmen Sie die richtige Drahthöhe (siehe Seite 84)

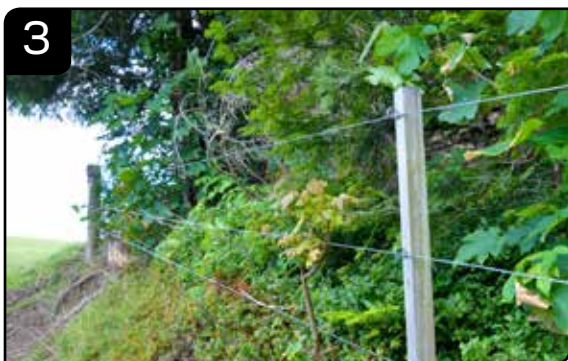

3 Stellen Sie die Eckpfähle auf



4 Stellen Sie die Zwischenpfähle auf



5 Spannen Sie die Drähte



6 Installieren Sie das Gerät und die Erdung

Umfassende Informationen finden Sie unter www.gallagher.eu



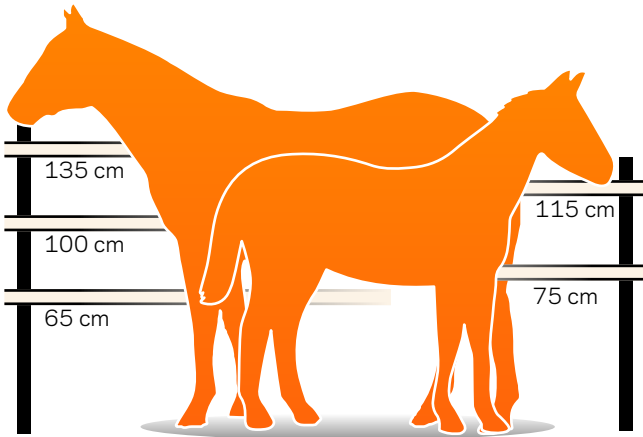

Pferde

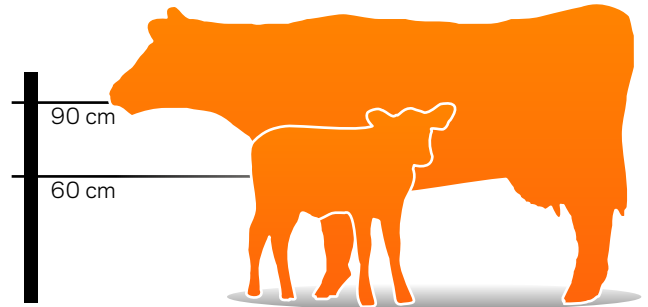

Rinder mit Kalb

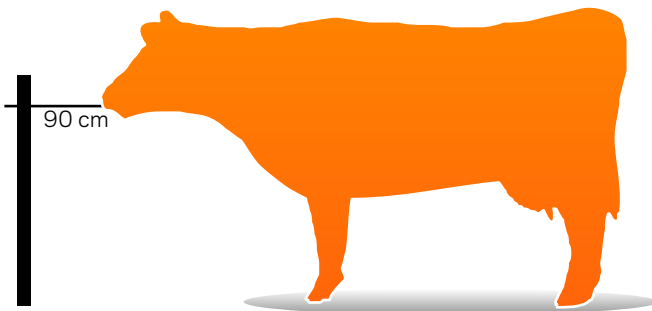

Rinder ohne Kalb

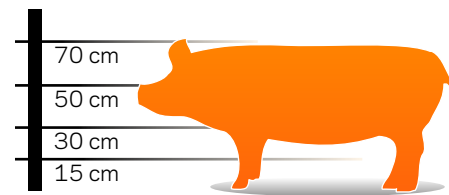

Schweine

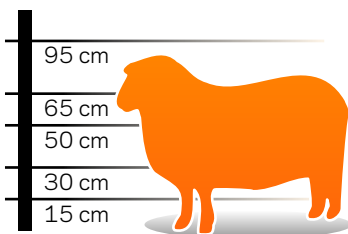

Schafe

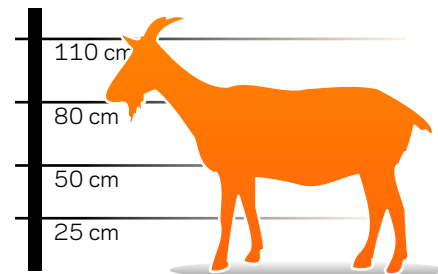

Ziegen

Unter www.gallagher.eu finden Sie alle Elektrozauntipps für alle Arten von Tieren

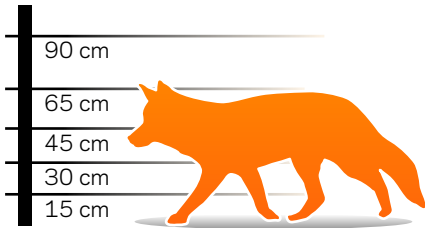

Füchse

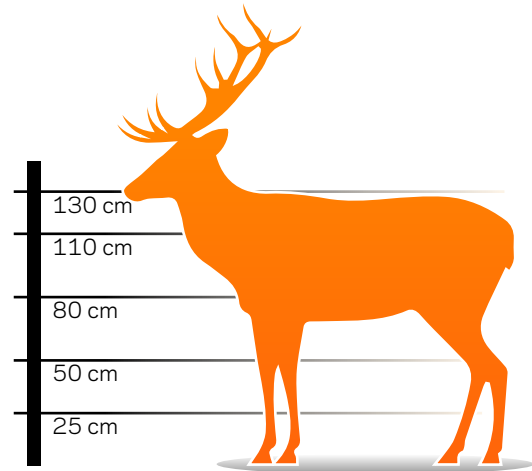

Rehe und Hirsche

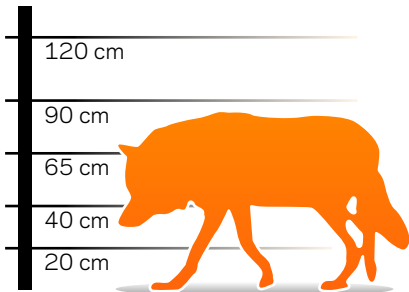

Wölfe



Wildschweine

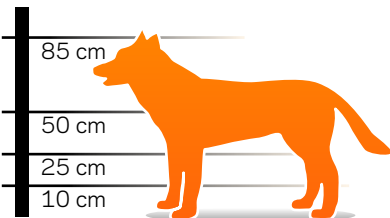

Große Hunde

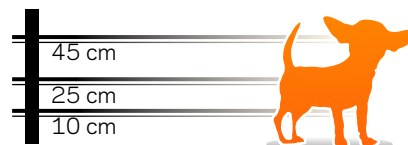

Kleine Hunde

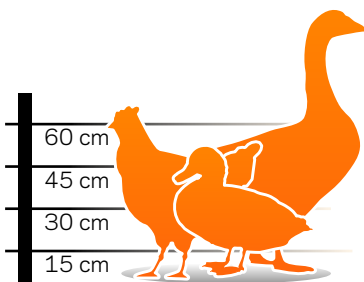

Geflügeltiere

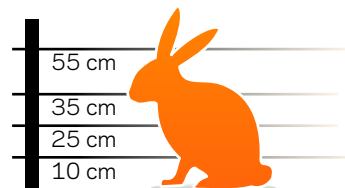

Kaninchen

Als Tierfreund möchten Sie sich darauf verlassen können, dass Ihre Tiere sicher auf der Weide bleiben und nicht ausbrechen. Daher ist es wichtig, dass Sie Ihren Zaun überprüfen, um sicherzugehen, dass er optimal funktioniert. Das Frühjahr ist der perfekte Zeitpunkt für diese Kontrolle; damit haben Sie einen frischen Start in die neue Weidesaison

MACHEN SIE DEN GALLAGHER CHECK!



Praktische Tester für den Gallagher Check



p. 41

Zaunprüfer



p. 41

Störungsmelder für Elektrozaune



p. 41

Digitaler Voltmesser

In dem Gallagher Check Film werden die einzelnen Schritte selbstverständlich genau erläutert.



SCHRITT 1 ÜBERPRÜFEN SIE IHR WEIDEZAUNGERÄT

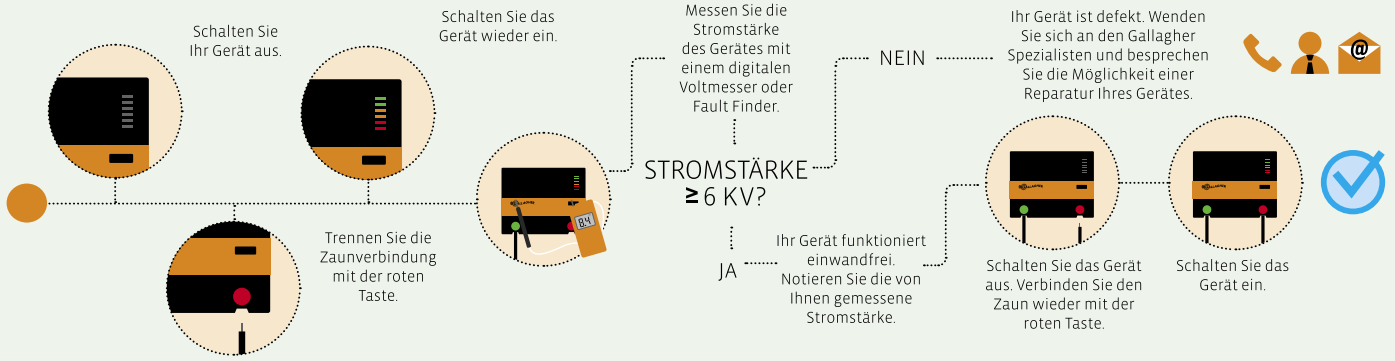

SCHRITT 2 ÜBERPRÜFEN SIE DIE STROMSTÄRKE AN IHREM ZAUN

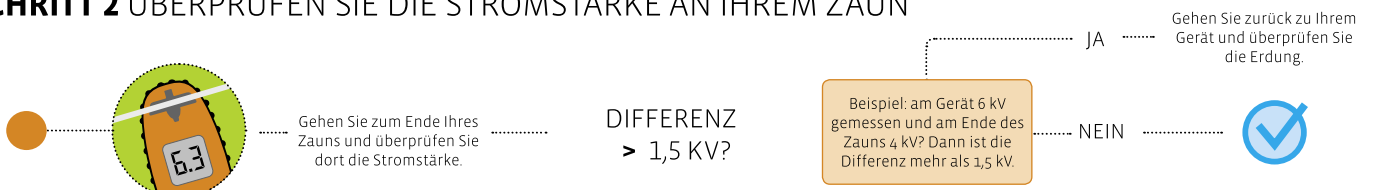

SCHRITT 3 ÜBERPRÜFEN SIE IHREN ZAUN

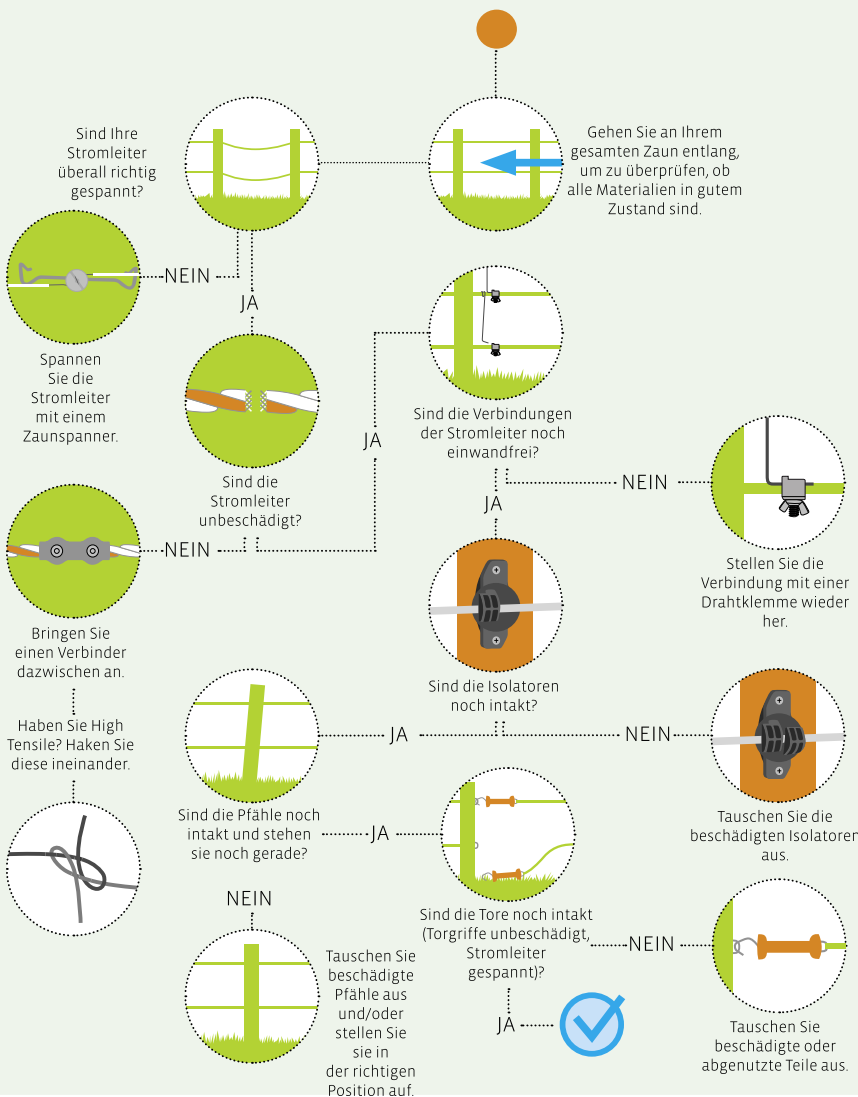

SCHRITT 4 ÜBERPRÜFEN SIE DIE ERDUNG IHRES ZAUNS

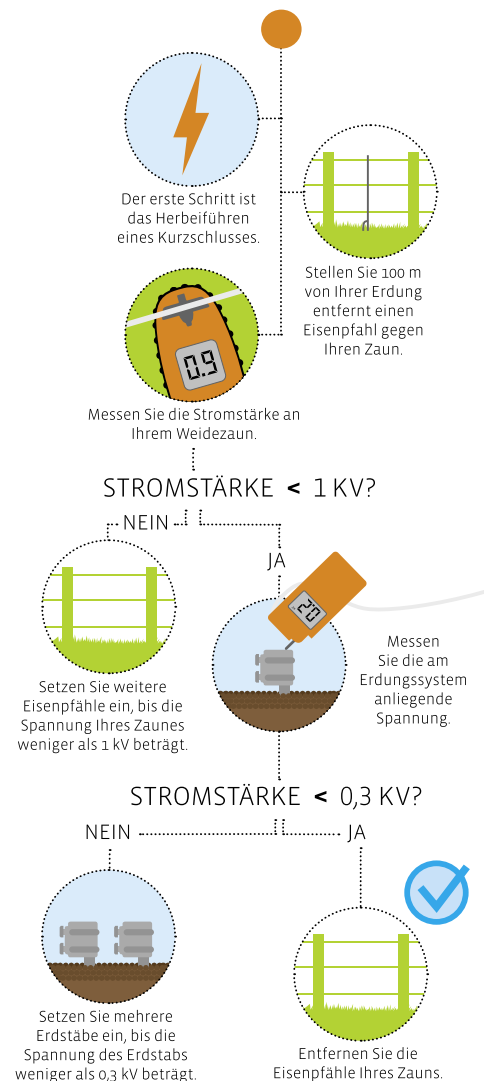

Dank unserer über 80-jährigen Erfahrung in der Agrarindustrie und unserer Reputation für bahnbrechende Innovationen gilt Gallagher als Vorreiter im Bereich Wiege- und EID-Lösungen - mit einem kompletten Angebot an Geräten zum Wiegen von Tieren und zur Datenerfassung sowie EID-Systemen.

WAAGEN & DATENSAMMLER



Wiegecomputer TW-1

Die intuitivste EID-gerechte Waage auf dem Markt; verwalten Sie die Gewichtszunahme Ihrer Tiere, um Ihre Erträge zu maximieren. Die alphanumerische Tastatur ermöglicht die Eingabe von Tag-Informationen und Anmerkungen.

026015 TW-1 Wiegecomputer 1



Wiegecomputer WO

Die perfekte Waage, um mit dem Wiegen Ihrer Tiere anzufangen. Registrieren Sie das Gewicht Ihrer Tiere, um die Leistung zu überwachen. Dank der einfachen Installation, dem anwenderfreundlichen Design und der Konnektivität mit der Gallagher Animal Performance App ist die W-0 Waage die ideale Lösung für Tierhalter, die mit dem Registrieren des Tiergewichts anfangen möchten.

025001 Wiegecomputer WO 1

NEU! DRAHTLOSE WIEGEBALKEN

Drahtlose Wiegestangen Set

Mit diesen neuen schnurlosen Wiegebalken beugen Sie der am häufigsten vorkommenden Störung bei traditionellen Wiegebalken vor - Probleme mit den Kabeln. Nutzen Sie Ihr Telefon als Waage, indem Sie sich über Bluetooth mit der Animal Performance+ App verbinden. Diese schnurlosen Wiegebalken können unter einer Plattform oder einem Wiegekäfig aufgestellt werden. Geeignet für Rinder und exotische Tierarten.

060309	Drahtlose Wiegestangen Set 2500kg - 600mm	1
061306	Drahtlose Wiegestangen Set 2500kg - 1000mm	1
063300	Drahtlose Wiegestangen Set 5000kg - 1000mm	1

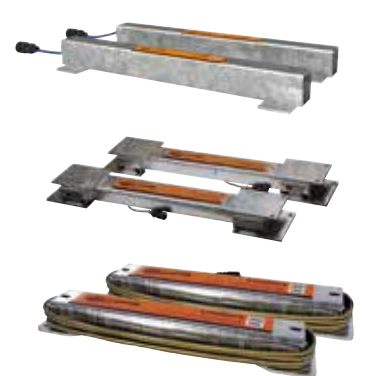

Das komplette Sortiment finden Sie im Spezialkatalog
Weitere Informationen finden Sie unter www.gallagher.eu oder scannen Sie den QR-Code.



LESEGERÄTE FÜR EID

Ein Lesegerät für elektronische Tierkennzeichnungen ist der Hauptbestandteil eines EID Systems. Das Lesegerät erfasst die einzigartige Identifikations- Nummer jedes einzelnen Tieres, wenn dieses auf einem Hof oder in einem Laufgang gewogen, behandelt oder identifiziert wird.

SmartReader HR5

Tragbares Lesegerät für EID Marken mit Datenerfassung
Hochleistungslesegerät für schnelles lesen von HDX und FDX-B
Marken, ergonomischen und widerstandsfähiges Design das
perfekte Werkzeug für tragbare EID Datenerfassung.
Größte Flexibilität durch Einfaches auslesen und Verwalten von
Tieren und ganzen Herden, 2,8" Farbdisplay mit alphanumerische
Tastatur , Bluetooth, USB, LED, Vibration und inkl. Software.

033037 SmartReader HR5



SmartReader HR4

Tragbares Lesegerät für EID Marken mit Datenerfassung.
Hochleistungslesegerät für schnelles lesen von HDX und FDX-B
Marken, ergonomischen und widerstandsfähiges Design das
perfekte Werkzeug für tragbare EID Datenerfassung.
Einfaches auslesen und Verwalten von vordefinierten Tieren, mit
2,8" Farbdisplay, Bluetooth, USB, LED, Vibration und inkl.
Software.

068944 SmartReader HR4



DATENVERWALTUNG IN DER CLOUD MIT DER GALLAGHER ANIMAL PERFORMANCE MANAGEMENT APP

Mit der neuen Gallagher Animal Performance Management app hat man überall Zugriff auf die Daten des gesamten Tierbestands. Der Viehhalter kann die Gallagher Animal Performance Management - Umgebung KOSTENLOS nutzen! Mit einem eigenen Account kann man sich bei der Waage, dem Smartphone und Computer einloggen. Die Geräte kommunizieren über WiFi miteinander, sodass jedes Gerät die richtigen Daten erhält. Durch das Design und die Nutzerfreundlichkeit ist es für jeden Anwender zugänglich.

Birth Alarm: Geburtsmeldesystem und Überwachung der Gesundheit des Pferdes



BIRTH ALARM ZUR ÜBERWACHUNG DER GESUNDHEIT

Damit Sie immer wissen, was mit Ihrem Pferd los ist. Das ermöglichen jetzt die Lösungen von Birth Alarm. Einige Produkte von Birth Alarm besitzen einen „Kontroll-Modus“. Im Allgemeinen legen sich Pferde nicht ohne Grund länger hin. Vermutet der Besitzer, dass mit der Gesundheit etwas nicht stimmt, kann ein Birth Alarm am Halfter oder am Antirollgurt des Pferdes befestigt werden. Wenn sich das Pferd nun hinlegt, wird der Besitzer alarmiert und kann somit unmittelbar eingreifen.

Birth Alarm Premium Plus

Birth Alarm Premium Plus ist das System mit umfassenden Möglichkeiten für die ultimative Überwachung. Mit der vorprogrammierten SIM-Karte mit 5 Jahren SIM-Guthaben ist kein Einzelkauf mehr erforderlich. Mit der kostenlosen App Telegram auf Ihrem Smartphone sind Sie jederzeit mit allen Alarmmeldungen und Statusmeldungen Ihres Birth-Alarms verbunden. Telegram bietet die Option, eine Gruppe zu erstellen, damit mehrere Personen gleichzeitig Benachrichtigungen von Ihrem System erhalten.



NEU
MIT GRATIS
TELEGRAM
APP



086467 Birth Alarm Premium Plus 1

Das komplette Sortiment finden Sie im Spezialkatalog
Weitere Informationen finden Sie unter www.gallagher.eu oder scannen Sie den QR-Code.



Birth Alarm Premium

Das System für ultimative Kontrolle und umfangreiche Möglichkeiten. Enthält einen einzigartigen Schlafmodus, der speziell für Stuten entwickelt wurde, die flach liegend schlafen. Möglichkeit zur Verbindung an 4 Mobiltelefone. Einschließlich einer Möglichkeit zum Abrufen von Statusmeldungen. Der Sender kann in dem Anti-Roll-Gurt oder am Halfter befestigt werden, je nachdem wobei sich Ihre Stute wohl fühlt.



084548 Birth Alarm Premium 1

Birth Alarm Lite 2.0

Das Einstiegsmodell im Birth Alarm Sortiment. Ein einfach zu installierendes System, bei dem der Sender rechtzeitig ein Warnsignal an bis zu zwei verbundene Mobiltelefone sendet. Der Sender kann in dem Anti-Roll-Gurt oder am Halfter befestigt werden, je nachdem wobei sich Ihre Stute wohl fühlt. Jetzt auch mit Schlafmodus!



084555 Birth Alarm Lite 2.0 1

Birth Alarm Classic

Der Birth Alarm Classic hat sich in den letzten Jahren als ein sehr zuverlässiges Geburtsmeldesystem für Stuten erwiesen. Das System besteht aus einem Sender, einem Empfänger und einem Befestigungsset. Dieses System eignet sich für Stuten, die flach liegend schlafen. Außerdem kann das System zur Überwachung der Gesundheit des Pferdes verwendet werden (Kolik-Modus).



510 Birth Alarm Classic 1

511 Birth Alarm Classic Komplettsystem 1

Birth Alarm Mobile

Der Birth Alarm Mobile funktioniert mit einem Sender und dem Mobiltelefon als Empfänger. Es können zwei verschiedene Telefone als Empfänger verwendet werden. Der Sender muss in dem Anti-Roll-Gurt befestigt werden. Dieser Sender enthält einen einzigartigen Schlafmodus, der speziell für Stuten entwickelt wurde, die flach liegend schlafen.



025480 Birth Alarm Mobile 1

027934 Birth Alarm Mobile Komplettsystem, inkl. Überrollbügel 1

BIRTH ALARM KAMERASYSTEME



Zudem kann es wünschenswert sein, jederzeit zu wissen, was im Stall oder auf der Weide vor sich geht. Daher bringt Birth Alarm zwei Kamerasysteme auf den Markt, die Ihnen noch mehr Kontrolle und Informationen verschaffen. Diese Kameras ermöglichen in Kombination mit den anderen Birth Alarm-Produkten eine optimale Kontrolle.

000655 PoE-Kamera 1

054628 Wifi-Kamera 1

Birth Alarm Mobile Komplettsystem

Der Birth Alarm Mobile ist jetzt in Kombination mit der Foscam WiFi Kamera, Überrollbügel und Bauchgurt 1,25m erhältlich! Eine sehr interessante Kombination, um die Stute während der Geburt des Fohlens möglichst gut beobachten zu können. Der Birth Alarm Mobile erzeugt ein Warnsignal und in Kombination mit der Kamera bietet dies eine ausgezeichnete Lösung.

084654 Birth Alarm Mobile Komplettsystem, Inkl. WiFi Kamera 1

WERBEAKTION

SOLANGE DER VORRAT REICHT



Ratten und Mäuse giftfrei bekämpfen Niemand liebt Ratten und Mäuse im Haus, im Schuppen oder im Garten. Sie fressen vorhandene Futtermittel und nagen Drähte kaputt. Sie hinterlassen stinkenden Urin, der Flecken verursacht - ganz abgesehen von den Krankheiten, die diese Tiere übertragen können. Dass aus zwei Mäusen innerhalb eines Jahres eine Kolonie von 700 Mäusen entstehen kann, verdeutlicht, wie wichtig die Bekämpfung ist. Der Einsatz von Gift ist für Agrarbetriebe bereits nicht mehr möglich und wird ab 2023 auch für den privaten Gebrauch verboten sein. Mit Goodnature bietet Gallagher eine effektive Methode zur Bekämpfung von Ratten und Mäusen



A24 RATTEN- UND MAUSEFALLE. AUTOMATISCH, GIFTFREI UND HUMAN.

Goodnature hat in Neuseeland mit dem Schutz bedrohter wilder Tierarten in der ganzen Welt begonnen. Dies beinhaltet auch die Bekämpfung von Schädlingen wie Mäusen und Ratten in einer möglichst tierfreundlichen Weise ohne den Einsatz gefährlicher Giftstoffe. Aus dieser Idee heraus sind humane Fallen für unerwünschte Tiere entwickelt worden.

Wie funktioniert die automatische Ratten- und Mausefalle?

1 Schnuppern

Der Köder zieht Ratten und Mäuse an.

2 Schlag

Das Tier berührt den Trigger und die Falle wird aktiviert. Die Ratte oder die Maus ist sofort tot.

3 Automatische Rückstellung

Die Falle stellt sich selbst zurück und ist sofort wieder einsatzbereit.

4 Schnuppern

Der Köder ist weiterhin aktiv und lockt neue Tiere an.

5 Beseitigung durch Aasfresser

Andere Tierarten wie Raubvögel und Katzen fressen die toten Tiere. Da kein Gift zum Einsatz gelangt, drohen auch keine Sekundärvergiftungen in der ökologischen Kette. Katzen oder Raubvögel erkranken nicht, wenn sie das getötete Tier fressen.

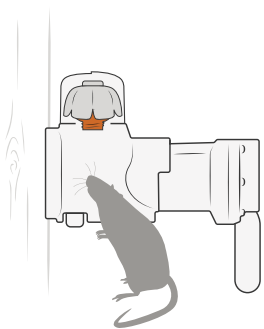

Schnuppern

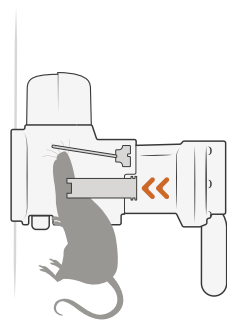

Schlag

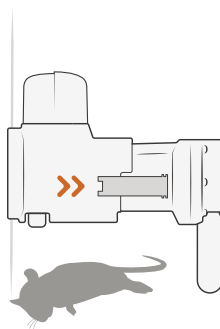

Automatische
Rückstellung

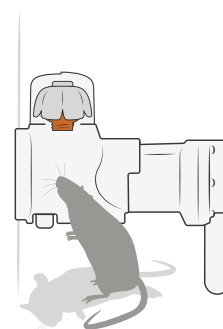

Schnuppern

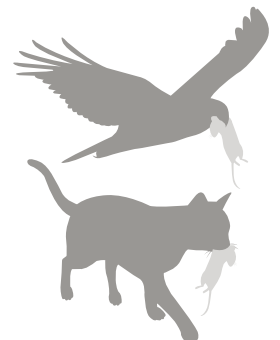

Beseitigung durch
Aasfresser

Automatisch

Eine CO2-Patrone der A24 Ratten- und Mausefalle reicht für bis zu 24 Schläge. Die Falle wird mit einer Köder-Patrone geliefert, die bis zu 6 Monate lang automatisch Köder abgibt. Die Falle wird mit einem digitalen Schlagzähler geliefert, der die aktuellen Fangergebnisse anzeigt.

Unbedenklich

Die Goodnature-Produkte sind human, effektiv und sicher in der Anwendung. Die Fallen sind so konstruiert, dass sie ausschließlich für Schädlinge zugänglich sind.

Human

Die Fallen töten das Tier sofort, ohne dass es leiden muss. Die Fallen wurden von unabhängigen Instanzen geprüft und entsprechen den strengsten internationalen Normen.

Benutzerfreundlich

Das Aufstellen und Justieren der Fallen sowohl im Haus als auch im Freien ist wirklich einfach. Die Falle wird mit einer Halterung geliefert, die sich ganz einfach an einem Baumstamm oder Holzpfahl befestigen lässt. Wenn Sie die Falle lieber auf den Boden stellen möchten, können Sie den Durchlaufhalter lose dazu bestellen.

Kontrolle überflüssig

Da die Falle 24 Schläge pro Patrone erreicht und sich selbst zurückstellt, müssen Sie nicht ständig nachschauen. Die Falle muss nur einmal eingestellt werden.

Langlebig

Die Fallen haben eine lange Lebensdauer. Sie sind zwar für Innenräume konzipiert, aber auch im Freien bei rauem Wetter getestet worden.

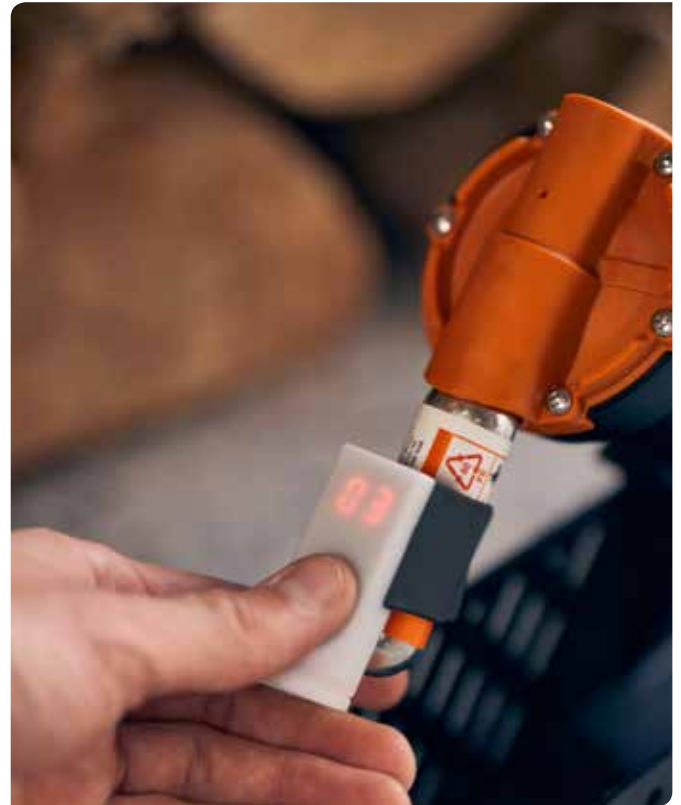

758641



725643

758641	A24 Automatische Ratten- und Mausefalle mit Zähler	📦 1
483025	Nagetiererkennungskartenset mit Lockstoff im 25er-Pack	📦 1
750836	Baum Montageset für A24	📦 1
750850	1 Jahr Nachfüllpackung für A24	📦 1
725643	A24 Durchgangshalter für A24	📦 1
758702	A24 Automatische Lockstoffpumpe Schokolade	📦 1
081936	A24 Automatische Lockstoffpumpe Schokolade - 4er Pack	📦 1
483018	Schutzkorb für A24 Falle	📦 1
745603	CO2-Gaskapseln 1er-Pack	📦 1
083312	Ratten und Mäuse Lockstoff Schokoladenbeutel 200gr (1)	📦 1
483117	Ratten und Mäuse lockstoff Erdnussbutter 200g (10-pack)	📦 1
745696	Digitaler Zähler Goodnature A24	📦 1

New
toxin free



483117 / 755015



483025



758702











081936



725056

750836

Leistungsverzeichnis 230V Netzgeräte

	M35 	M50 	M120 	M160 	M350 	M550 	M650 	M950 	M1400 
	383361	038332	033333	384306	323305	323312	323329	324302	324319
Maximale Ausgangsspannung (V)	5300	5900	6800	7600	8700	9200	9200	7700	7700
Spannung unter Last 500 Ohm (V)	3000	3500	3800	4600	6300	7000	7100	7700	7700
Lastspannung 100 Ohm (V)	900	1100	1300	1600	3200	3500	3600	3800	4300
Ladungsenergie (J)	0,4	0,6	1,4	1,5	3,5	5,5	6,5	9	12
Maximale Impulsenergie (J)	0,23	0,27	0,47	0,6	2,7	3,9	4,5	6,1	7,7
Einzeldraht - Ideale Bedingungen (km)	4	10	30	39	85	110	115	125	145
Multidraht (2) Entfernung - Ideale Bedingungen (km)	2	4	8	9	28	35	40	42	55
Multidraht (2) Entfernung - Leichte Vegetation (km)	1	2	3	3,5	12	25	28	31	34
Multidraht (3) Entfernung - empfohlen (km)	0,5	1	2	2,5	7	9	10	11	14
Rasterfläche (Ha/Acre)	1/3	2/5	4/10	6/14	14//35	22/55	26/65	38/95	56/140
Durchschnittliche Leistungsaufnahme (W)	0,6	0,6	0,9	1,6	6	7	8	11	14
Pferd, Vieh	-	-	▪	▪	▪	▪	▪	▪	▪
Schaf, Ziege	-	-	-	-	▪	▪	▪	▪	▪
Schwein	-	-	-	▪	▪	▪	▪	▪	▪
Wild	-	-	-	-	▪	▪	▪	▪	▪
Haustiere, Garten und Teich	▪	▪	▪	▪	-	-	-	-	-
Anzeigegerät ein/aus	▪	▪	▪	▪	▪	▪	▪	▪	▪
Alarmanzeige LED Erdspannung	-	-	-	-	-	-	-	-	▪
LED-Balkenanzeige	-	-	-	-	-	-	-	-	-
12V-Batterie-Backup	o	o	o	o	o	o	o	o	o
Leistung abhängig vom Zustand des Zauns	-	-	-	-	-	-	-	▪	▪
Zeitverzögerung beim Laden	-	-	-	-	-	-	-	▪	▪
Schutz im Falle eines Netzkurzschlusses	-	-	-	-	-	-	-	▪	▪
Eingebauter Blitzschutz	▪	▪	▪	▪	▪	▪	▪	▪	▪
Empfohlene Anzahl von Erdnägeln	1x0,5m	1x1m	2x1m	2x1m	3x2m	3x2m	3x2m	4x2m	4x2m
Empfohlene Bentonit-Erde-Mischung (Eimer)	-	-	-	-	1	1	1	2	2
Europäische Norm	EN60335-2-76A11	EN60335-2-76-A11	EN60335-2-76-A11	EN60335-2-76-A11	EN60335-2-76-A11	EN60335-2-76-A11	EN60335-2-76-A11	EN60335-2-76-A12	EN60335-2-76-A12
IPX-Klassifizierung	IPX4	IPX4	IPX4	IPX4	IPX4	IPX4	IPX4	IPX4	IPX4
Garantie	3 Jahr	3 Jahr	3 Jahr	3 Jahr	3 Jahr	3 Jahr	3 Jahr	3 Jahr	3 Jahr
Abmessungen (lxbxh mm)	145x75x170	145x75x170	145x75x170	145x75x170	180x90x220	180x90x220	180x90x220	268x95x212	268x95x212
Gewicht (kg)	0,80	0,83	0,87	1,7	1,5	1,5	1,5	2,8	2,8

▪ Standard / Geeignet für

o Optional

- Nicht kompatibel / Nicht geeignet für

* Nur für den Gebrauch während der Weidesaison.

** Automatisch

M5000i

MBS1800i MBS2800i

Leistungsverzeichnis i Series



	379326
Maximale Ausgangsspannung (V)	9000
Spannung unter Last 500 Ohm (V)	9000
Lastspannung 100 Ohm (V)	8200
Ladungsenergie (J)	19
Maximale Impulsenergie (J)	15
Einzeldraht - Ideale Bedingungen (km)	300
Multidraht (2) Entfernung - Ideale Bedingungen (km)	100
Multidraht (2) Entfernung - Leichte Vegetation (km)	60
Multidraht (3) Entfernung - empfohlen (km)	26
Rasterfläche (Ha/Acre)	160/400
Leistungsaufnahme min/max (W)	*11/18
Pferd, Vieh	▪
Schaf, Ziege	▪
Schwein	▪
Wild	▪
Anzeigelampe für Gerät ein/aus	▪
Externes Display	▪
Stromanzeige (A)	▪
Anzeige der Ausgangsspannung (V)	▪
Anzeige der Erdspannung (V)	▪
Anzeige der Rücklaufspannung (V)	o
Alarmanzeige-LED Zaunspannung	▪
LED-Bargraph	▪
Zaun-/Erdalarm	▪
Verbindungstaste Bezugserde	▪
Anschlussmöglichkeit externer Alarm	o
12 V Batteriepufferung	o
Leistung je nach Zustand des Zauns	▪
Volle/halbe Leistung	▪
Zeitverzögerung beim Laden	▪
Schutz im Falle eines Netzkurzschlusses	▪
Kontrolle per SMS	o
Fernsteuerung	o
Eingebauter Blitzschutz	▪
Empfohlene Anzahl von Erdnägeln	8x2m
Empfohlene Bentonit-Erdungsmischung (Eimer)	3
Europäische Norm	EN60335-2-76-A12
IPX-Klassifizierung	IPX4
Garantie	3 Jahr
Abmessungen (lxbxh mm)	430x140x310
Gewicht (kg)	8,8

Leistungsverzeichnis MultiPower i Series



	315317	315331
Maximale Ausgangsspannung (V)	7000	7000
Spannung unter Last 500 Ohm (V)	7000	6400
Lastspannung 100 Ohm (V)	5200	5400
Ladungsenergie (J)	14	21
Maximale Impulsenergie (J)	10	14
Einzeldraht - Ideale Bedingungen (km)	195	240
Multidraht (2) Entfernung - Ideale Bedingungen (km)	65	80
Multidraht (2) Entfernung - Leichte Vegetation (km)	40	50
Multidraht (3) Entfernung - empfohlen (km)	17	20
Rasterfläche (Ha/Acre)	75/190	120/300
Max. Stromverbrauch - 12V Batterie (mA)	*850	*1200
Durchschnittliche Stromaufnahme 15V-Netzteil (W)	*13	*17,7
Batteriedauer - Normalbetrieb (Tage/VAh)	^1,5 Tage / 12V105Ah	^1 dag / 12V105Ah
Pferd, Vieh	▪	▪
Schaf, Ziege	▪	▪
Schwein	▪	▪
Wild	▪	▪
Batteriesparmodus	▪	▪
Batteriewarnleuchte (Indikator)	▪	▪
Gerät ein/aus Licht	▪	▪
Eingebauter Blitzschutz	▪	▪
Fernsteuerung	o	o
Automatischer Entladeschutz der Batterie	▪	▪
Externes Display	▪	▪
Stromanzeige (A)	▪	▪
Anzeige der Ausgangsspannung (V)	▪	▪
Anzeige der Erdspannung (V)	▪	▪
Anzeige der Rücklaufspannung (V)	o	o
Alarmanzeige-LED Zaunspannung	▪	▪
Modus "Halbe Leistung"	▪	▪
Normal - langsamer Impulsmodus	**	**
Zaun-/Erdalarm	▪	▪
Verbindungstaste Bezugserde	▪	▪
Anschlussmöglichkeit externer Alarm	o	o
12-V-Batterie-Backup-Option	o	o
Leistung je nach Zustand des Zauns	▪	▪
Volle/halbe Leistung	▪	▪
Zeitverzögerung beim Laden	▪	▪
Schutz im Falle eines Netzkurzschlusses	▪	▪
Bedienung per SMS	o	o
Inklusive Adapter	▪	▪
Geeigneter Adapter (Art.Nr./Art.Nr.)	401324	401324
12V-Batteriekabelsatz MB/MBS enthalten	582207	582207
Geeignet für Solarpanel (Mindestempfehlung)	2x60W	2x60W
Empfohlene Anzahl von Erdnägeln	5x2m	6x2m
Empfohlene Bentonit-Erdungsmischung (Eimer)	2	2
Europäische Norm	EN60335-2-76-A12	EN60335-2-76-A12
IPX-Klassifizierung	IPX4	IPX4
Garantie	3 Jahr	3 Jahr
Abmessungen (lxbxh mm)	345x95x205	345x95x205
Gewicht (kg)	4,2	5,6

Leistungsverzeichnis MultiPower MB Series & MultiPower MBS Series

MB150 MB300



MBS200 MBS400 MBS800



	388311	388328	389318	390307	390314
Maximale Ausgangsspannung (V)	8500	9100	9000	9100	9200
Spannung unter Last 500 Ohm (V)	5500	5900	5800	6400	6700
Lastspannung 100 Ohm (V)	2200	2400	2300	2300	2700
Ladungsenergie (J)	1,5	2,7	2	4	7,5
Maximale Impulsenergie (J)	1,2	2	1,5	3	4,9
Einzeldraht - Ideale Bedingungen (km)	50	75	65	85	100
Multidraht (2) Entfernung - Ideale Bedingungen (km)	15	25	20	30	40
Multidraht (2) Entfernung - Leichte Vegetation (km)	10	16	13	19	29
Multidraht (3) Entfernung - empfohlen (km)	4	6	5	8	10
Rasterfläche (Ha/Acre)	6/15	12/30	8/20	16/40	32/80
Durchschnittlicher / maximaler Stromverbrauch 12V Batterie (mA)	195/276	217/276	176/310	195/900	331/1000
Durchschnittliche Stromaufnahme der 12-V-Batterie (mA)	-	-	-	-	-
Durchschnittliche Stromaufnahme 15 V Netzgerät (W)	2,9	3,3	2,64	3,9	6,7
Batterielebensdauer - Normalbetrieb (Tage/VAh)	^15 Tage / 12V85Ah	^12 Tage / 12V85Ah	^12 Tage / 12V105Ah	^9 Tage / 12V105Ah	^5 Tage / 12V105Ah
Pferd, Vieh	▪	▪	▪	▪	▪
Schaf, Ziege	▪	-	▪	▪	▪
Schwein	-	▪	-	-	▪
Wild	▪	▪	▪	▪	▪
Haustiere, Garten und Teich	▪	-	▪	▪	▪
Batteriesparmodus	▪	-	▪	-	-
Batteriekontrollleuchte (Anzeige)	▪	▪	LED Bar	LED Bar	LED Bar
Batterieprüfmodus	-	-	▪	▪	▪
Intelligentes Batteriemangement	-	-	▪	▪	▪
Warnung bei niedriger Batteriespannung	-	-	▪	▪	▪
Gerät ein/aus-Anzeige	▪	▪	▪	▪	▪
Eingebauter Blitzschutz	▪	▪	▪	▪	▪
Fernsteuerung	-	-	-	-	-
Automatischer Schutz bei entladener Batterie	▪	▪	▪	▪	▪
Alarmanzeige LED Zaunspannung	-	-	▪	▪	▪
Solarmodul und Batteriebetrieb	-	-	▪	▪	▪
Nur Batteriebetrieb	-	-	▪	▪	▪
Netzstrombetrieb	-	-	▪	▪	▪
Nur Batteriebetrieb	-	-	▪	▪	▪
Nachtschoner-Modus	-	-	-	-	-
Normal - langsamer Impulsmodus	-	-	-	-	-
Zufälliger Impulsmodus	-	-	-	-	-
Leistung abhängig vom Zustand des Zauns	-	-	-	-	-
Zeitverzögerung beim Laden	-	-	-	-	-
Schutz gegen Netzkurzschluss	-	-	-	-	-
Inklusive Adapter	-	-	▪	▪	▪
Geeigneter Adapter (Art.Nr./Art.Nr.)	401218 053865	401218 053865	401218 053865	401218 053865	401218 053865
12V Batteriekabelsatz MB/MBS enthalten	582207	582207	582207	582207	582207
Inklusive Gitterkabel-Set	004938	004938	004938	004938	004938
Geeignet für Solarpanel (Mindestempfehlung)	*20W	*30W	*20W solar kit part No. 495217	*40W solar kit Part No. 495415	*60W
Geeignet für Gallagher Solar-Stützkasten (073511)	▪	▪	▪	▪	▪
Geeignet für einbruchssichere Box (0199410)	▪	▪	▪	-	-
Empfohlene Anzahl von Erdungsstiften	3x1m	4x1m	4x1m	4x1m	4x2m
Europäische Norm	EN60335 -2-76-A11	EN60335 -2-76-A11	EN60335 -2-76-A11	EN60335 -2-76-A11	EN60335 -2-76-A11
IPX-Klassifizierung	IPX4	IPX4	IPX4	IPX4	IPX4
Garantie	3 Jahr	3 Jahr	3 Jahr	3 Jahr	3 Jahr
Abmessungen (lxbxh mm)	200x110x 220	200x110x 220	200x110x220	245x130x270	245x130x270
Gewicht (kg)	1,3	1,4	1,9	2,6	2,9

Leistungsverzeichnis 12V Geräte & 9V Geräte

	B60	B100	B200	B300	B10	BA20	BA30	BA40	BA80
	388304	392004	393001	394008	003634	356310	356303	356327	356358
Maximale Ausgangsspannung (V)	8500	10000	9000	10000	7900	9600	9600	9400	9400
Spannung unter Last 500 Ohm (V)	3500	3500	4300	5800	1200	1700	2000	1800 / 1400	2200 / 2000
Lastspannung 100 Ohm (V)	1100	1100	1400	1600	400	500	500	450 / 340	560 / 480
Ladungsenergie (J)	0,6	0,8	1,5	2,6	0,1	0,17	0,25	0,4	0,8
Maximale Impulsenergie (J)	0,4	0,55	1,1	2	0,07	0,12	0,19	0,26	0,48
Einzeldraht - Ideale Bedingungen (km)	25	30	60	90	2	3	5	18	24
Multidraht (2) Entfernung - Ideale Bedingungen (km)	8	10	20	30	1	2	4	6	10
Multidraht (2) Entfernung - Leichte Vegetation (km)	2	5	7	10	-	1,5	3	3	5
Multidraht (3) Entfernung - empfohlen (km)	1	3	5	8	0,5	0,5	0,75	1,5	3
Rasterfläche (Ha/Acre)	3/7	4/10	10/25	15/40	0,5/1,3	0,8/2	1/2,5	2/5	4/10
Durchschnittlicher Stromverbrauch 12V Batterie (mA)	49	60	120	200	15	24	34	43	90
Durchschnittlicher Stromverbrauch des Energiesparmodus 12 V Batterie (mA)	-	35	40	71	^30 Tage	^90 Tage / 9V55Ah	^65 Tage / 9V55Ah	^160 Tage / 9V175Ah	^90 Tage / 9V210Ah
Batteriedauer - normaler Modus (Tage/VAh)	^35 Tage / 12V85Ah	^35 Tage / 12V85Ah	^22 Tage / 12V85Ah	^12 Tage / 12V85Ah	*/	*/	*/	*/	*/
Pferd, Vieh	▪	▪	▪	▪	▪	▪	▪	▪	▪
Schaf, Ziege	▪	▪	▪	▪	-	▪	▪	▪	▪
Schwein	▪	▪	▪	▪	▪	▪	▪	▪	▪
Wild	-	▪	▪	▪	-	-	▪	▪	▪
Haustiere, Garten und Teich	-	-	-	-					
Batteriewarnleuchte (Indikator)	▪	▪	▪	▪	▪	▪	▪	▪	▪
Automatischer Schutz bei entladener Batterie	▪	▪	▪	▪	-	-	-	-	-
Batteriesparmodus	-	▪	▪	▪	▪	▪	▪	▪	▪
Modus "Halbe Leistung"	-	▪	▪	▪	-	▪	▪	▪	▪
Tagessparmodus	-	▪	▪	▪	-	-	-	▪	▪
Sparmodus bei Nacht	-	▪	▪	▪	▪	@12V	@12V	@12V	@12V
Normal - langsamer Impulsmodus	-	▪	▪	▪	-	-	-	-	-
Geeignet für Solarpanel (Mindestempfehlung)	GE empfiehlt Geräte der MB/ MBS-Serie	*10W	*20W	*30W	▪	-	-	-	-
Inklusive Batterieanschlusskabel	▪	▪	▪	▪	▪	▪	▪	▪	▪
Inklusive Netzkabel	▪	▪	▪	▪	-	-	-	▪	▪
Inklusive Adapter	-	-	-	-	-	-	-	-	-
Geeigneter Adapter (Art. Nr.)	-	053865	053865	053865	1x0,5m	1x0,5m	1x0,5	1x1m	1x1m
Empfohlene Anzahl von Erdspießsen	1x1m	2x1m	3x1m	4x1m	-	-	-	-	-
Europäische Norm	EN60335-2-76-A11	EN60335-2-76-A11	EN60335-2-76-A11	EN60335-2-76-A11	EN60335-2-76-A11	EN60335-2-76-A11	EN60335-2-76-A11	EN60335-2-76-A11	EN60335-2-76-A11
IPX-Klassifizierung	IPX4	IPX4	IPX4	IPX4	IPX4	IPX4	IPX4	IPX4	IPX4
Garantie	3 Jahr	3 Jahr	3 Jahr	3 Jahr	3 Jahr	3 Jahr	3 Jahr	3 Jahr	3 Jahr
Abmessungen (lxbxh mm)	200x110x220	320x210x380	320x210x380	320x210x380	80x80x175	280x160x295	280x160x295	280x160x295	280x160x295
Gewicht (kg)	1,4	3,58	3,58	3,7	0,53	1,6	1,6	1,6	1,6

▪ Standard / Geeignet für

o Optional

- Nicht kompatibel / Nicht geeignet für

* Nur für den Gebrauch während der Weidesaison.

** Automatisch

Leistungsverzeichnis Solargeräte



	S6	S12	S16	S20	S40LE	S40	S100	S200	S400
	349008	349015	341316	341323	345321	345307	346304	360300	361307
Maximale Ausgangsspannung (V)	7500	9000	6900	6900	7500	7900	9600	9600	9600
Spannung unter Last 500 Ohm (V)	1000	1500	2000	2100	2000	2300	3600	4900	6000
Lastspannung 100 Ohm (V)	350	500	500	500	750	800	1000	1700	2400
Ladungsenergie (J)	0,08	0,12	0,16	0,2	0,36	0,4	1	2	4
Maximale Impulsenergie (J)	0,06	0,08	0,13	0,14	0,23	0,26	0,74	1,6	3,1
Einzeldraht - Ideale Bedingungen (km)	1	3,5	4,5	9	15	15	30	50	65
Multidraht (2) Entfernung - Ideale Bedingungen (km)	0,5	1,5	1,5	3	5	5	10	20	30
Multidraht (2) Entfernung - Leichte Vegetation (km)	0,2	0,7	0,8	1,5	3	3	5	10	16
Multidraht (3) Entfernung - empfohlen (km)	0,1	0,4	0,5	1	1,5	1,5	3	5	7
Rasterfläche (Ha/Acre)	0,1/0,25	0,75/1,5	0,8/2	1,2/3	2/5	2/5	4/10	8/20	16/40
Durchschnittliche Stromaufnahme Batterie (V/mA)	3,2V 39/29 Tag/Nacht	3,2V 39/29 Tag/Nacht	6/21	6/28	6/46	6/46	12/43	12/171	12/321
Betriebstage ohne Tageslicht	-	-	^20 Tage	^20 Tage	^20 Tage	^20 Tage	^20 Tage	^15 Tage	^10 Tage
Pferd, Vieh	-	▪	▪	▪	▪	▪	▪	▪	▪
Schaf, Ziege	-	▪	-	-	▪	▪	▪	▪	▪
Schwein	-	▪	▪	▪	▪	▪	▪	▪	▪
Wild	-	-	-	-	-	▪	▪	▪	▪
Haustiere, Garten und Teich	▪	▪	▪	▪	-	-	-	-	-
Anzeigegerät ein/aus	▪	▪	-	▪	▪	▪	▪	▪	▪
Batteriewarnleuchte (Indikator)	▪	▪	▪	▪	▪	▪	▪	▪	▪
Batteriesparmodus	-	-	▪	▪	▪	▪	▪	▪	▪
Automatischer Schutz bei entladener Batterie	-	-	-	▪	▪	▪	▪	▪	▪
Halbleistungsmodus / Wild-Modus	-	-	-	-	-/▪	-/▪	-/▪	-/▪	-/▪
Nachtschoner-Modus	-	-	▪	▪	▪	▪	▪	▪	▪
Normal - langsamer Impulsmodus	-	-	-	-	▪	▪	▪	▪	▪
Netzanschluss-Set inklusive	▪	▪	▪	▪	▪	▪	▪	▪	▪
Solarmodul (Watt)	2,2W	2,2W	1,5W	1,5W	5W	4W	7W	20W	40W
Inklusive wiederaufladbarer Batterie	▪	▪	▪	▪	▪	▪	▪	▪(2x)	▪(2X)
Empfohlene Batterie (Mindestanforderung)	Lithium 3,2V-6Ah	Lithium 3,2V-6Ah	VRLA 6V-4Ah	VRLA 6V-4Ah	VRLA 6V-10Ah	VRLA 6V-10Ah	VRLA 12V-7.2Ah	*2x VRLA 12V-7.2Ah	*2x VRLA 12V-7.2Ah
Empfohlene Ersatzbatterie (Art. Nr.)	-	-	075188	075188	000459	000459	000442 or 033931	(2x) 033931	(2x) 033931
Empfohlene Anzahl von Erdspeissen (nicht im Lieferumfang enthalten)	1x0,5m	1x0,5m	1x0,5m	1x1m	1x1m	1x1m	2x1m	2x1m	4x1m
Geeigneter Ständer (Höhe)	Ring-Top Pfahl (max.12mm)	Ring-Top Pfahl (max.12mm)	730003 (50cm) 007509 (88cm)	730003 (50cm) 007509 (88cm)	730003 (50cm) 007509 (88cm)	730003 (50cm) 007509 (88cm)	730003 (50cm) 007509 (88cm)	730003 (50cm) 007509 (88cm)	730003 (50cm) 007509 (88cm)
Europäische Norm	EN60335-2-76-A11	EN60335-2-76-A11	EN60335-2-76-A11	EN60335-2-76-A11	EN60335-2-76-A11	EN60335-2-76-A11	EN60335-2-76-A11	EN60335-2-76-A11	EN60335-2-76-A11
IPX-Klassifizierung	IPX4	IPX4	IPX4	IPX4	IPX4	IPX4	IPX4	IPX4	IPX4
Garantie	3 Jahre	3 Jahre	3 Jahre	3 Jahre	3 Jahre	3 Jahre	3 Jahre	3 Jahre	3 Jahre
Abmessungen (lxbxh mm)	140x50x165	140x50x165	175x180x250	175x180x250	205x305x275	205x305x275	215x355x310	330x305x472	660x305x472
Gewicht (kg)	0,93	0,93	1,9	2,1	4	4	5	12,2	14,4

▪ Standard / Geeignet für o Optional - Nicht kompatibel / Nicht geeignet für



Unsere Elektrozaungeräte unterstehen der Europäischen Richtlinie 2012/19/EU betreffend Entsorgung elektrischer und elektronischer Geräte (WEEE-Richtlinie). Falls Sie dieses Gerät entsorgen möchten, darf es nicht dem normalen Haushaltsabfall mitgegeben werden. Das Gerät soll bei Verkaufspunkt abgegeben oder kostenlos an Gallagher Europe gesandt werden. Dadurch helfen Sie dabei, dass das Gerät fachgerecht entsorgt wird und zu verhindern, dass mögliche Schäden für die Umwelt und Gesundheit entstehen.

Leistungsverzeichnis Solar Kits

S220 S230



	061556	060870
Geräte	B200	
Batterie	Premium Turbo AGM 60Ah	Premium Turbo AGM 75Ah
Solarmodul (W)	20W	30W
Halterung für Solarpanel	▪	▪
Maximale Ausgangsspannung (V)	9000	
Spannung an der Last 500 Ohm (V)	4300	
Ladungsenergie (J)	1,5	
Maximale Impulsenergie (J)	1,1	
Einzeldraht - Ideale Bedingungen (km)	60	
Multidraht (2) Entfernung - Ideale Bedingungen (km)	20	
Multidraht (2) Entfernung - Leichte Vegetation (km)	7	
Multidraht (3) Entfernung - empfohlen (km)	5	
Rasterfläche (Ha/Acre)	10/25	
Durchschnittlicher Stromverbrauch 12V Batterie (mA)	120	
Durchschnittliche Stromaufnahme der 12-V-Batterie (mA)	40	
Pferd, Vieh	▪	
Schaf, Ziege	▪	
Schwein	▪	
Wild	▪	
Batteriesparmodus	▪	
Batteriewarnleuchte (Indikator)	▪	
Automatischer Schutz bei entladener Batterie	▪	
Modus "Halbe Leistung"	▪	
Tagessparmodus	▪	
Sparmodus bei Nacht	▪	
Normal - langsamer Impulsmodus	▪	



Leistungsverzeichnis Solarstation

was enthalten ist		MBS2800i	MBS1800i	MBS800
		083053	083060	083077
Bild	Teil Beschreibung	Included	Included	Included
1	Gerät MBS2800i - 230V/12V/21J	Y	-	-
1	Gerät MBS1800i - 230V/12V/14J	-	Y	-
1	Gerät MBS800 - 230V/12V/Solar/7,5J	-	-	Y
2	Energizer-Steuergerät der i-Serie	Y	Y	-
3	Victron BlueSolar MPPT 100/30 Solarladeregler	Y	Y	Y
4	Solarmodul 340 Watt	*Y	*Y	*Y
5	Victron Smart Batterie-Schutz BP-65	Y	Y	Y
6	AGM-Batterie Panasonic 120Ah LC-P12120P	4x	2x	2x
	Bentonit-Super-Erdungsmischung (6,5kg)	3x	2x	1x
	Erdspieß 1m	7x	5x	3x
	Erdungsbuchse	3x	2x	2x
	Erdungsklemme	4x	3x	2x
	Ausführungskabel 2,5mm	40m	30m	10m
	Gelenkschelle Winkel mit Sechskantmutter	10x	10x	10x
	Alu-Schild Solarstation	3x	3x	3x
	Manuelle SolarPower Station	Y	Y	Y
	Metallkasten 1100x1200x1100mm	Y	Y	Y
	Kunststoff-Palette 1200x1200mm	Y	Y	Y
	Abmessungen Solarstation (LxBxH)	1200x1200x1500	1200x1200x1500	1200x1200x1500
	Gesamtgewicht ca. Solarstation (kg)	245	168	156

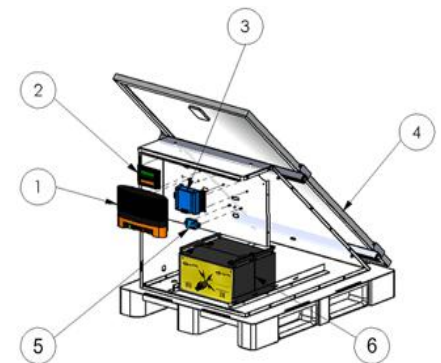

Leistungsverzeichnis Solarmodul

	10Watt Solarmodul	20Watt Solarmodul	30Watt Solarmodul	50Watt Solarmodul	60Watt Solarmodul
	041701	041732	041725	027897	041718
Nennspitzenleistung (Wp)	10Watt	20Watt	30Watt	50Watt	60Watt
Nennspannung (Vmp)	17.3	17.5	17.5	17.5	17.5
Nennstrom(Imp)	0.59A	1.15A	1.72A	2.86A	3.43A
Leerlaufspannung (Voc)	21.6	22.0	22.0	22.0	22.0
Kurzschlussstrom (Isc)	0.65A	1.27A	1.90A	3.17A	3.80A
Betriebstemperatur	-40C to +85C	-40C to +85C	-40C to +85C	-40C to +85C	-40C to +85C
Maximale Systemspannung (DC)	1000V	1000V	1000V	1000V	1000V
Panel-Typ	Poly-crystalline	Poly-crystalline	Poly-crystalline	Poly-crystalline	Poly-crystalline
Anzahl der Zellen	36 (4x9)	36 (4x9)	36 (2x18)	36 (4x9)	36 (4x9)
Glas Typ	tempered	tempered	tempered	tempered	tempered
Glasdicke (mm)	3,2	3,2	3,2	3,2	3,2
Montierter Spannungsregler	2Amp	2Amp	10Amp	10Amp	10Amp
Liste	Anodized Aluminium Alloy	Anodized Aluminium Alloy	Anodized Aluminium Alloy	Anodized Aluminium Alloy	Anodized Aluminium Alloy
Geeignet für (mindestens empfohlen)*	B20, B60, B100 BA20, BA30	B35, B40, B50, B80 BA40, MB150, MBS200	BA80, B180, MBS200 B200, B300, MB300	B280, MBS400	B700, MBS800 MBS/M i Series
Min. empfohlene 12V-Batterie (Ah/Ah)	25/65	65/85	85	105	105
Mitgeliefertes Batterieanschlusskabel (m)	2	2	3	3	3
Inklusive Krokodilklemme	▪	▪	▪	▪	▪
Garantie	2 Jahre	2 Jahre	2 Jahre	2 Jahre	2 Jahre
Länge x Breite x Höhe (mm)	340 x 280 x 17	340 x 450 x 25	340 x 635 x 25	660 x 530 x 35	660 x 630 x 35
Gewicht (kg)	1,1	1,8	2,5	4,2	5,0

Verfügbares Zubehör (nicht im Lieferumfang enthalten)

073511 - Gallagher Solarbox	▪	▪	▪	-	-
077328 - Solarboxhalter (Erweiterungshalter Solarbox)	-	-	-	▪	▪
069774 - Halterung für Mast-, Wand- und einbruchssichere Schrankmontage.	▪	▪	▪	-	-
069781 - Halterung für Mast-, Wand- und einbruchhemmende Schrankmontage.	-	-	-	▪	▪
068709 - Solarmodulhalterung für B100, B200 und B300	▪	▪	▪	-	-

MultiPower Geräte

12V Geräte

	Art.Nu.	Ah	Abmessungen LxWxH mm	Gewicht (Kg)	MB150 388311	MB300 388328	MB1000 301303	MBS200 389318	MBS400 390307	MBS800 390314	B20 028818	B35 356433	B40 386317	B50 028931	B100 392004	B200 393001	B300 394008
12Volt PremiumTurbo AGM	086382	100Ah	353x238x165	26,5	▪	▪	▪	▪	▪	▪							
	086399	75Ah	278x175x190	20,5	▪	▪	▪	▪	▪	▪					▪	▪	▪
	086405	60Ah	242x175x190	17,8	▪	▪	▪	▪	▪	▪					▪	▪	▪
12Volt Premium LA	086351	105Ah	353x175x190	21,5	▪	▪	▪	▪	▪	▪							
	086368	80Ah	278x175x190	16,5	▪	▪	▪	▪	▪	▪					▪	▪	▪
	086375	65Ah	242x175x190	14	▪	▪	▪	▪	▪	▪					▪	▪	▪
12Volt VRSLA	033553	25Ah	166x175x125	8,0							(vertikal)	(vertikal)	(vertikal)	(vertikal)			
	047031	12Ah	151x98x101	3,7													
	033931	7.2Ah	151x65x94	2,5													
	047024	5Ah	90x70x107	1,45													
9Volt Air Alkaline	063451	210Ah	190x125x160	4,6							▪	▪	▪	▪	▪(2x)		
	048588	175Ah	190x125x160	3,125							▪	▪	▪	▪	▪(2x)		
	008711	160Ah	190x125x160	3,075							▪	▪	▪	▪	▪(2x)		
	008704	120Ah	160x110x115	2,6							▪	▪	▪	▪			
	007578	55Ah	160x110x115	1,6							▪	▪					
6V VRSLA	000459	10Ah	151x50x94	1,7													
	075188	7Ah	151x34x100	1,26													
		4Ah	70x45x105	0,71													

Leistungsverzeichnis Band

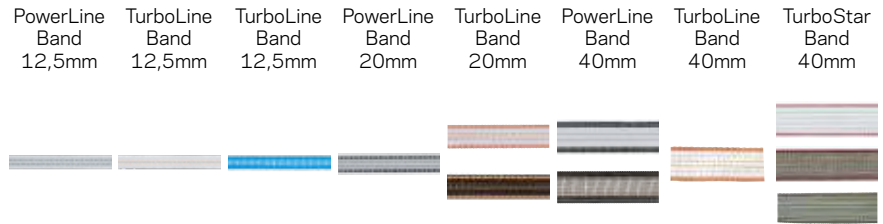

	PowerLine Band 12,5mm	TurboLine Band 12,5mm	TurboLine Band 12,5mm	PowerLine Band 20mm	TurboLine Band 20mm	PowerLine Band 40mm	TurboLine Band 40mm	TurboStar Band 40mm
	062303 026237	076232 086231 079445 079438	079391	106236	007608 060702	006246 060696	007592	072439 010608 070862 072446 010615 070879 010516
Farbe	Weiß/ Schwarz	Weiß/ Orange	Blau	Weiß/ Schwarz	Weiß/ Orange Terra/ orange	Weiß/ Schwarz Terra/ Schwarz	Weiß/ Orange	Weiß/ Orange Grün/ orange Terra/orange
Meter auf Rolle	100m 200m	200m 400m	200m	200m	200m	200m	200m	100m 200m 350m
Duopak	-	2x200m 2x400m	-	-	-	-	-	-
Breite (mm)	12,5	12,5	12,5	20	20	40	40	40
Ø Drähte aus Kunststoff (Nylon)	0,3	0,38	0,38	0,38	0,38	0,5	0,5	0,5
Anzahl der Leiter aus rostfreiem Stahl	4	3	3	5	3	11	11	10
Ø Leiter aus rostfreiem Stahl	0,15mm	2x0,16mm 1x0,20mm	2x0,16mm 1x0,20mm	0,15mm	2x0,16mm 1x0,20mm	0,20mm	10x0,16mm 1x0,20mm	0,20mm
Anzahl der verzinnnten Kupferdrähte	1	2	2	1	2	1	4	4
Ø verzinnnte Kupferdrähte	0,25mm	0,25mm	0,25mm	0,25mm	0,25mm	0,25mm	0,25mm	0,30mm
Verstärkter Spitzendraht	-	▪	▪	▪	▪	▪	▪	▪
Widerstand (Ohm/Meter)	0,18	0,09	0,09	0,18	0,09	0,17	0,05	0,04
Zugfestigkeit (kg)	65	100	100	175	200	450	380	520
TurboStar	-	-	-	-	-	-	-	▪
TurboLine	-	▪	▪	▪	▪	-	▪	-
PowerLine	▪	-	-	▪	-	▪	-	-
Pferd	▪	▪	▪	▪	▪	▪	▪	▪
Rinder	▪	▪	▪	▪	-	-	-	-
Empfohlene Gitterlänge (m)	< 500	> 500	> 500	< 500	> 500	< 500	> 500	> 500
Spannung am Anfang des Zauns	8000V	8000V	8000V	8000V	8000V	8000V	8000V	8000V
bei 100m	6000V	7600V	7600V	6000V	7600V	6000V	8000V	8000V
bei 500m	4500V	6400V	6400V	4500V	6400V	4400V	7500V	7500V
auf 1000m	2500V	5300V	5300V	2500V	5300V	2300V	7000V	7000V
UV-Garantie	5 Jahr	5 Jahr	5 Jahr	5 Jahr	5 Jahr	5 Jahr	5 Jahr	7 Jahr



Leistungsverzeichnis Vidoflex & Polywire

PowerLine Vidoflex 3	PowerLine Vidoflex 6	TurboLine Vidoflex 9	TurboLine Vidoflex 12	TurboLine Blue Polywire	PowerLine Polywire vorinstalliert
-------------------------	-------------------------	-------------------------	--------------------------	----------------------------	---



	019335 010554 063987	021680 021697 054855 063970 072422	011247 011254 049028 054862 075775 069316 069323 079421	079377	079384 075829 072477 079452	061184 (Gezwirnt - ähnlich wie Vidoflex 3)
Farbe	Weiß, Grün, Terra	Weiß, Terra	Weiß/Orange Terra/orange	Weiß/Orange /zwarz	Blau	Weiß/Schwarz
Meter auf Rolle	100m 200m	200m 400m 1000m	200m 400m 1000m	400m	200m 400m 1000m	500m
Duopak	-	-	2x200m 2x400m 2x1000m	-	2x400m	-
Durchmesser (mm)	2	2,5	3	3	3	2
Anzahl der Kunststoffäden (Nylon)	18	18	24	35	21	18
Ø Drähte aus Kunststoff (Nylon)	0,25mm	0,30mm	0,25mm	0,25mm 0,35mm	0,38mm	0,25mm
Anzahl der Drähte aus rostfreiem Stahl	6	6	6	6	-	-
Ø Drähte aus rostfreiem Stahl	0,15mm	0,20mm	0,15mm	0,20mm	-	-
Anzahl der Kupferlitzen	-	-	3	4	3	-
Ø verzinnete Kupferdrähte	-	-	0,25mm	0,25mm	0,25mm	-
Widerstand (Ohm/Meter)	6,8	3,8	0,06	0,046	0,06	6,0
Zugfestigkeit (kg)	47	80	105	105	105	60
TurboLine	-	-	▪	▪	▪	-
PowerLine	▪	▪	-	-	-	▪
Schafe, Ziegen	▪	▪	▪	▪	-	▪
Rinder	▪	▪	▪	▪	-	▪
Großes Wild	▪	▪	▪	▪	▪	▪
Kleinvild	-	-	-	-	▪	-
Empfohlene Gitterlänge (m)	< 500	< 500	> 500	> 500	> 500	< 500
Spannung am Anfang des Zauns	8000V	8000V	8000V	8000V	8000V	8000V
bei 100 m	3600V	4900V	7800V	7900V	7800V	3600V
bei 500 m	1100V	2300V	7000V	7400V	7000V	1100V
bei 1000 m	600V	1400V	6400V	6900V	6400V	600V
UV-Garantie	5 Jahr	5 Jahr	5 Jahr	5 Jahr	3 Jahr	2 Jahr



Leistungsverzeichnis Cord

EconomyLine

PowerLine Cord

TurboLine Cord



	063918 063932	063925 063949	063963 072460	063956 072453	057856 056101 069293 069798	058006 057993 069309 069804
Farbe	Weiß/Schwarz Terra/zwart		Weiß/Schwarz Terra/zwart		Weiß/Orange Terra/orange	
Meter auf Rolle	100m 200m 500m		200m 500m		200m 500m	
Duopak	-		-		2x200m 2x500m	
Durchmesser (mm)	5		5+		6+	
Ø Drähte aus Kunststoff (Nylon)	0,2		0,3		0,3	
Anzahl der Leiter aus rostfreiem Stahl	5		5		8	
Ø Leiter aus rostfreiem Stahl	0,2mm		0,2mm		0,2mm	
Anzahl der verzinnnten Kupferdrähte	-		1		3	
Ø verzinnte Kupferdrähte	-		0,25		2x0,25mm 1x0,30mm	
Widerstand (Ohm/Meter)	3,82		0,18		0,06	
Zugfestigkeit (kg)	330		330		430	
TurboLine	-		-		▪	
PowerLine	-		▪		-	
EconomyLine	▪		-		-	
Pferd	▪		▪		▪	
Rinder	▪		▪		▪	
Wild	-		-		▪	
Empfohlene Gitterlänge (m)	< 500		< 500		> 500	
Spannung am Anfang des Zauns	8000V		8000V		8000V	
bei 100m	4700V		6000V		8000V	
bei 500m	2000V		4500V		7500V	
auf 1000m	1000V		2500V		7000V	
UV-Garantie	3 Jahr		5 Jahr		7 Jahr	



Leistungsverzeichnis HT

HT Wire 1,6mm MT Wire 1,8mm HT Wire 1,8mm HT Wire 2,5mm HT Gallagher Electromax 2,65mm TurboStar EquiFence 7,2/2,7mm HTHC EquiFence 7,5/2,5mm HT



	004195 004188	060412	077311	039999	069385	912042 912240	009124 053858
Farbe	Leere	Leere	Leere	Leere	Leere	Weiß, terra, orange 4 geleiders	Weiß, terra 3 geleiders
Meter auf Rolle	315m 1580m	500m	1250m	625m	600m	250m	250m
Durchmesser (mm)	1,6	1,8	1,8	2,5	2,65	7,8	7,5
Anzahl der Folien	1	1	1	1	1	1	1
Ø Adern in mm	1,6	1,8	1,8	2,5	2,65	2,7	2,5
Widerstand (Ohm/Meter)	0,07	0,067	0,050	0,035	0,029	0,0115	0,035
Zugfestigkeit (kg)	220	250	350	500	550	400	500
Hohe Zugfestigkeit	▪	-	▪	▪	▪	▪	▪
Mittelstarke Zugfestigkeit	-	▪	-	-	-	-	-
Besondere Eigenschaften	Zink-Aluminium-Magnesium-Beschichtung	Zink-Aluminium-Magnesium-Beschichtung	Zink-Aluminium-Magnesium-Beschichtung	Zink-Aluminium-Magnesium-Beschichtung	Zink-Aluminium-Magnesium-Beschichtung	2,7 mm starker leitfähiger, stark verzinkter High-Tensile-Kern, abgeschirmt durch weißen oder nicht leitenden Kunststoff mit 4 Schichten leitfähiger Kohle.	2,5 mm verzinkter, hochfester Kern, abgeschirmt durch weißen oder nicht leitenden Kunststoff mit 3 Lagen leitfähigem Kohlenstoff.
Pferd	-	-	-	-	-	▪	▪
Rinder	▪	▪	▪	▪	▪	-	-
Schwein	-	▪	▪	▪	-	-	-
Schafe	▪	▪	▪	▪	▪	-	-
Ziege	▪	▪	▪	▪	▪	-	-
Wild	▪	▪	▪	▪	▪	-	-
Empfohlene Gitterlänge (m)	> 500	> 500	> 500	> 500	> 500	< 500	< 500
Spannung am Anfang des Zauns	8000V	8000V	8000V	8000V	8000V	8000V	8000V
bei 100m	8000V	8000V	8000V	8000V	8000V	8000V	8000V
bei 500m	7500V	7600V	7700V	7800V	7950V	7900V	7700V
auf 1000m	7000V	7100V	7300V	7500V	7800V	7800V	7500V
Garantie	10 Jahre	10 Jahre	10 Jahre	10 Jahre	10 Jahre	10 Jahre	10 Jahre





Gallagher

379326	M5000i	14	016276	Erd-/Zuleitungskabel 2,5 mm XL 200 m 8,4 Ohm/km	34	077304	Steigbügelpfahl 1,05 m terra	48	
315317	MBS1800i	15	065011	Erd-/Zuleitungskabel 2,5mm 25m 35 Ohm/km	34	060771	Steigbügelpfahl 1,55 m terra	48	
315331	MBS2800i	15	062712	Erd-/Zuleitungskabel 2,5mm 50m 35 Ohm/km	34	019328	Steigbügelpfahl 1,55 m weiß	48	
083060	Solarstation MBS1800i	16	008773	Bentonite Super-Erdungsset (6 kg)	35	072507	Duopack Vario Pfahl 1,00 m terra (2x10)	49	
083053	Solarstation MBS2800i	16	063796	Erd- und Zuleitungs-Verbinder	35	069330	Duopack Vario Pfahl 1,00 m weiß (2x10)	49	
324319	M1400	17	031023	Erdstab 0,5 m mit Anschlusskabel 3 m	35	021468	Hobbypfahl 0,75 m terra	49	
324302	M950	17	029020	Erdstab 1 m mit Erdungsklemme	35	057849	Hobbypfahl 0,75 m weiß	49	
323305	M350	18	008735	Erdstab 1 m ohne Erdungsklemme	35	084500	Kunststoff Wolfpfahl 1,55 m weiß	49	
323312	M550	18	084487	Erdstab 1,7 m mit Erdungsklemme	35	071043	Vario Pfahl 1,00 m terra	49	
323329	M650	18	029037	Erdstab 2 m mit Erdungsklemme	35	028481	Vario Pfahl 1,00 m weiß	49	
033333	M120	19	044030	Erdungsklemme	35	086283	Ersatzisolator Mehrdraht Pfahl Orange	50	
384306	M160	19	044023	Erdungsverbinding	35	086276	Ersatzisolator Mehrdraht Pfahl Weiß	50	
383361	M35	19	068845	Laderegler 10A für Solarmodule >30W	36	642833	Mehrdraht Pfahl 1,50m	50	
038332	M50	19	068838	Laderegler 2A für 10/20W Solarmodul	36	064253	Mehrdraht Quattro Pfahl 1,00 m	50	
390314	MBS800	20	068709	Solar Halterung B100/B200/B300	36	748139	Mehrdraht Ring-Top Pfahl 1,10 m weiß	50	
083077	Solarstation MBS800	20	041701	Solarmodul 10W mit 2A Regler / ohne Halterung	36	723136	Ring-Top Pfahl - 1,00 m	50	
495217	20W Solarpanel + Halterung	21	041732	Solarmodul 20W mit 2A Regler / ohne Halterung	36	010752	Doppelklipp-Isolator für Federstahlpfahl oval	51	
495415	40W Solarpanel + Halterung	21	041725	Solarmodul 30W mit 10A Regler / ohne Halterung	36	019250	Federstahlpfahl 1,10 m	51	
389318	MBS200	21	027897	Solarmodul 50W mit 10A Regler / ohne Halterung	36	019274	Federstahlpfahl oval 1,0 m	51	
390307	MBS400	21	041718	Solarmodul 60W mit 10A Regler / ohne Halterung	36	008902	Federstahlpfahl oval 1,00 m	51	
388304	B60 - 12V/0,6J	22	069774	Solarmodulhalterung 10/20/30W	36	009411	Kopfisolator für Federstahlpfahl oval	51	
388311	MB150	22	069781	Solarmodulhalterung 50/60W	36	642134	Pigtail Pfahl orange	51	
388328	MB300	22	510002	i Series Fence Monitor Zaunüberwachung	37	018300	Edelstahlclip für Glasfaserpfahl 10 mm	52	
073511	Gallagher Solar Tragebox	23	567006	i Series Wlan-Gateway	37	003266	Edelstahlclip für Kunststoffpfahl 13mm	52	
083046	Sicherheits-Box	23	582108	12V Batterie Backup-System	38	063499	Edelstahlclip für Kunststoffpfahl 19mm	52	
392004	B100	24	082216	Aluminium EU Warnschild	38	056388	Gallagher Zaunspinne	52	
393001	B200	24	064802	Blitzschutz	38	065035	Gartenpfahl 0,50 m schwarz	52	
394008	B300	24	075881	EU Warnschild (universal)	38	008172	Glasfaserpfahl 10 mm 1,50 m	52	
068609	Solar Assist kit 6W für B100/B200/B300	24	1506	Flood Gate Controller (5600 Ohm)	38	008158	Glasfaserpfahl 10mm 1,25m	52	
061556	S220 (B200+20W+60Ah Premium Turbo AGM)	25	579009	i Series Alarm System	38	063475	Kunststoffpfahl 19 mm 1,70 m schwarz	52	
060870	S230 (B200+30W+75Ah Premium Turbo AGM)	25	005215	Sirene	38	063482	Kunststoffpfahl 19 mm 2,00 m schwarz	52	
068586	SA200 (B200+6W Solar Assist)	25	557063	SMS Fernbedienung (GSM)	38	024391	Kunststoffpfahl blau 0,70 m	52	
356327	BA40	26	005208	Warnlicht	38	024414	Kunststoffpfahl blau 1,00 m	52	
356358	BA80	26	060705	Zaunschalter	38	024421	Kunststoffpfahl blau 1,50 m	52	
003634	B10	27	005499	12V Kabelsatz für 9V Geräte	40	024407	Kunststoffpfahl schwarz 0,70 m	52	
356310	BA20	27	201283	12V Kabelsatz für 9V/12V Geräte	40	083817	Kunststoffpfahl schwarz 13 mm 0,98 m	52	
356303	BA30	27	001015	12V Kabelsatz für B60 (1)	40	2211	Topisolator für Kunststoffpfahl 13 mm	52	
7608	Ständer / Erdstab BA Serie	27	582207	12V Kabelsatz für MB/MBS Serien	40	9976	Haspel mit Kunststoff Litze 102m	53	
360300	S200 mit Akku	28	401218	230V/15V Adapter MB/MBS serie	40	9977	Haspel mit TurboLine Litze 102m	53	
361307	S400 mit Akku	28	401324	230V/15V Adapter MBSi serie	40	700007	SmartFence 2.0	53	
346304	S100 mit Akku	29	004938	9V/12V Zaun- und Erdkabelset	40	700045	SmartFence 2.0	53	
345307	S40 mit Akku	29	201276	9V/12V Zaun- und Erdkabelset 1 m	40	022205	Ausleger für Montagepfähle	54	
571102	Fuß/Halterung S10, S16, S20, MBS, MB und B60	30	400211	Krokodil Klemme Grün	40	082766	Haspeladapter für Montagepfähle	54	
341316	S16 mit Akku	30	400204	Krokodil Klemme Rot	40	022014	Montagepfahl 1,25m für 3 Haspeln/Isolatoren	54	
341323	S20 mit Akku und Fuß/Halterung	30	015033	Digitales Voltmessgerät	41	081967	Montagepfahl 2,00 m für 5 Haspeln/Isolatoren	54	
345321	S40LE mit Akku	30	202068	Ersatzbatterie Fehlersuchgerät (Fault Finder)	41	633046	Montagepfähle mit 3 Komforthaspel	54	
007509	Ständer für S-Reihe Solar Geräte, Länge 90cm	30	509051	Fehlersuchgerät (Fault Finder)	41	006345	Zaunverbindungskabel	54	
349015	S12 mit Li Akku	31	507002	i Series Fernbedienung	41	046167	Econohaspel 500 m	55	
349008	S6 mit Li Akku	31	511009	Kontroll- und Warnlampe	41	008933	Haspel mit Handgriff 200 m	55	
033931	Batterie 12V 7.2Ah für S100, S200, S400	32	079667	Schlüsselanhänger Elektrozaun Tester	41	008919	Haspel mit Handgriff 400 m	55	
086382	Weidezaunakku 12V/100Ah Premium Turbo AGM - 353x175x190	32	015019	Zaunprüfer 5-stufig	41	061115	Komforthaspel 500 m	55	
086351	Weidezaunakku 12V/105Ah Premium LA - 353x175x190	32	083091	Haustier und Garten Kit 80cm M35 230V	42	061184	Komforthaspel mit 500 m Litze	55	
033553	Weidezaunakku 12V/25Ah SLA - 166 x 175 x 125 mm	32	084197	Haustier und Garten Kit 80cm S6 Solar	42	016313	Komforthaspel mit Übersetzung 1200 m	55	
086405	Weidezaunakku 12V/60Ah Premium Turbo AGM - 242x175x190	32	083121	Elektrozaun Kit für Katzen M35 230V	43	061139	Komforthaspel mit Übersetzung 500 m	55	
086375	Weidezaunakku 12V/65Ah Premium LA - 242x175x190	32	083114	Starter Kit Garten M35 230V	43	009145	Tauschstrommel 400 m	55	
086399	Weidezaunakku 12V/75Ah Premium Turbo AGM - 278x175x190	32	083107	Teich und Garten kit 50cm M35 230V	43	004188	Spezial Stahldraht 1,6 mm - 25 kg - 1580 m	56	
086368	Weidezaunakku 12V/80Ah Premium LA - 278x175x190	32	086504	Teich und Garten kit 50cm S6 Solar	43	004195	Spezial Stahldraht 1,6 mm - 5 kg - 315 m	56	
002169	6 Volt Batterie für FoxlightS	33	083923	Dachrinnenisolator Marder Kit	44	077311	Spezial Stahldraht 1,8 mm - 25 kg - 1250 m	56	
000459	Batterie 6V 10Ah S40/S40LE	33	061716	FoxlightS	44	039999	Spezial Stahldraht 2,5 mm - 25 kg - 625 m	56	
065073	Duopack Alkaline Batterie 2x 9V/175Ah - 190 x 125 x 160 mm	33	072309	Geflügel Kit B60 12V	44	069385	Spezial Stahldraht 2,65 mm - 26 kg - 600 m "ElectroMax"	56	
075188	Ersatz/Akku 6Volt 4Ah für S10, S16, S20	33	083138	Marder Kit M50 230V	44	008759	Drahtlitze 2,0 mm - 3 kg - 200 m	57	
008704	Powerpack Alkaline Batterie 9V/120Ah - 160 x 110 x 115 mm	33	083916	Regenrohrschelle Isolator Marder Kit	44	007806	Drahtlitze 2,0 mm - 6 kg - 400 m	57	
008711	Powerpack Alkaline Batterie 9V/160Ah - 190 x 125 x 160 mm	33	077427	Scheckenzaun-Band Erweiterungsset 20 m	44	009124	Equipfence 7,5 mm / 2,5 mm - 20 kg - 250 m weiß	57	
048588	Powerpack Alkaline Batterie 9V/175Ah - 190 x 125 x 160 mm	33	077434	Scheckenzaun-Band Erweiterungsset 50 m	44	053858	Equipfence 7,5 mm/2,5 mm - 20 kg - 250 m terra	57	
063451	Powerpack Alkaline Batterie 9V/210Ah - 190 x 125 x 160 mm	33	50041000	Schneckenzaun Anschlussdose	44	060412	Spezial Stahldraht 1,8 mm - 10 kg - 500 m	57	
007578	Powerpack Batterie Alkaline 9V/55Ah - 160 x 110 x 115 mm	33	086511	Schneckenzaun Set S6 Solar (20mtr)	44	912240	TurboStar Equipfence 250 m terra	57	
118645	Premium 6/12V Ladegerät PRO 4.0 Li 4A 6/12V	33	017898	Insultimber (FSC®) Eckpfahl 200 x 8 x 8 cm	45	912042	TurboStar Equipfence 250 m weiß	57	
055661	Round Batterie Alkaline 6V/90Ah - 180 x 180 x 170 mm	33	017904	Insultimber (FSC®) Eckpfahl 250 x 10 x 10 cm	45	086337	Zaundrahtverbinder	57	
627922	Erd- und Zuleitungskabel XL Rot 2,5mm 50m	34	019403	Insultimber (FSC®) Latte 110 x 3,8 x 2,6 cm	45	022175	EuroNetz Schafnetz, orange 90/2-14/G-50 m	58	
066097	Erd-/Zuleitungskabel 1,6 mm 25 m 100 Ohm/km	34	007733	Insultimber (FSC®) Latte 126 x 3,8 x 2,6 cm	45	022106	EuroNetz Schafnetz, orange 90/1-14/G-50 m	59	
021604	Erd-/Zuleitungskabel 1,6 mm 50 m 100 Ohm/km	34	007854	Insultimber (FSC®) Latte 156 x 3,8 x 2,6 cm	45	075379	EuroNetz Schafnetz, orange 90/1-14/W-50 m	59	
065028	Erd-/Zuleitungskabel 1,6mm 10m 100 Ohm/km	34	007618	Insultimber (FSC®) Latte 95 x 3,8 x 2,6 cm	45	075386	EuroNetz Schafnetz, orange 90/2-14/W-50 m	59	
021611	Erd-/Zuleitungskabel 2,5 mm 100 m 35 Ohm/km	34	007601	Insultimber (FSC®) Pfahl 150 x 3,8 x 3,8cm	45	075768	EuroNetz Schafnetz, orange 90/2W14/G-50 m	59	
162713	Erd-/Zuleitungskabel 2,5 mm 400 m 35 Ohm/km	34	007724	Insultimber (FSC®) Pfahl 180 x 3,8 x 3,8 cm	45	086269	Schafnetz, orange 90/1-14/G-50m	59	
			007847	Insultimber (FSC®) Pfahl 210 x 5 x 5 cm	45	086252	Schafnetz, orange 90/2-14/G-50m	59	
			017997	Insultimber (FSC®) Stützstrebe 200 x 4 x 8 cm	45	075867	EuroNetz Geflügelnetz, grün 112/1-15/S-50 m	60	
			106151	Bodenanker	46	077298	EuroNetz Geflügelnetz, grün 112/1-9/S-25m	60	
			006161	Bodenanker Handbohrer	46	076833	EuroNetz Geflügelnetz, grün 112/2-15/S-50m	60	
			742014	Gallagher Isolierter Line Post 1,40 m	46	022229	EuroNetz Geflügelnetz, orange 112/1-15/G-50 m	60	
			742212	Gallagher Isolierter Line Post 1,90 m	46	022403	EuroNetz Geflügelnetz, orange 112/2-15/G-50 m	60	
			742335	Gallagher Isolierter Line Post 2,05 m	46	024377	EuroNetz Hasen-/Kaninchennetz, grün 65/1-15/S-50 m	60	
			717135	Gallagher Line Post Dropper 0,95 m	46	077281	EuroNetz Hasen-/Kaninchennetz, grün 65/1-9/S-25m	60	
			009527	Ecopfahl 150 x 7cm	47	022182	EuroNetz Hasen-/Kaninchennetz, orange 65/1-15/G-50 m	60	
			009534	Ecopfahl 185 x 7 cm	47				
			061310	Duopack Steigbügelpfahl 1,55 m terra (2x5)	48				
			061303	Duopack Steigbügelpfahl 1,55 m weiß (2x5)	48				

022168	EuroNetz Ziegennetz, orange 105/1-14/G-50 m	60	028498	W-Isolator Standard schwarz	68	891163	Elastisches Cord terra 50 m	78
022212	EuroNetz Ziegennetz, orange 105/2-14/G-50m	60	071074	Promopack Ringisolator 1 x 100	68	891064	Elastisches Cord weiß 50 m	78
086245	Hobby netz, grün 65/1-5/S-15m	60	060894	Ringisolator Economy	68	718040	Multi-Leiter-Tor 4 x 12,5 mm Breitband / weiß / 6 m	78
062973	EuroNetz Wildschwein Netz, weiß 75/1-14/W-50 m	61	100003	Eckisolator Extra Hochspannungs Leistung weiß	69	718842	Multi-Leiter-Tor 4 x 40 mm Breitband / terra / 6 m	78
078677	EuroNetz Wolfsnetz, Orange 120/2W14/G-50m	61	021055	W-Isolator Super schwarz	69	054954	Torrolle Breitband 15 m terra	78
078684	EuroNetz Wolfsnetz, Orange 120/2W14-Plus/Minus-50m	61	067612	W-Isolator Super weiß	69	010844	Torrolle Breitband 15 m weiß	78
083039	Wolfsnetz, Blau 120/1W14/S-50 m	61	012015	Zugisolator S schwarz	69	083084	Torrolle Cord 18 m terra	78
072415	EuroNetz Kombinetz, orange 105/1W14/G-50 m	62	678061	Zugisolator S Verstärkt schwarz	69	007585	Kompressions Torgriff N-haken Schwarz	79
075539	EuroNetz Kombinetz, orange 105/2W14/G-50 m	62	011032	Zugisolator S Verstärkt weiß	69	009084	Spannfeder-Torset 5 m silber	79
010356	EuroNetz Kombinetz, orange 90/1-14/G-50 m	62	079483	Zugisolator S Verstärkt weiß inkl. Edelstahl-draht	69	016405	Spannfeder-Torset 5 m weiß	79
075584	EuroNetz Kombinetz, orange 90/2-14/G-50 m	62	024704	Befestigungs-Splinte Lang für Insultimber/ Ecopfahl	70	010776	Torgriff Orange	79
22104	EuroNetz Reperatursatz	62	015141	Porzellan Eckisolator	70	010783	Torgriff Schwarz	79
079360	EuroNetz Tor für Elektrozaunnetze (120 x 100 cm)	62	053506	Porzellan Zug- Eckisolator	70	697000	Torgriff Soft Touch Orange Standard (Edelstahl)	79
010493	EuroNetz Turbonetz, weiß 90/1-14/W-50 m	62	086313	Rollen-Eckisolator	70	055722	Torgriff Soft Touch Orange Standard (Edelstahl) 4er Pack	79
025473	EuroNetz Turbonetz, weiß 90/2-14/W-50 m	62	028955	Cord-Spannsset	70	057979	Torgriff Soft Touch Terra Standard (Edelstahl)	79
086436	Duopack Vidoflex 9 TurboLine Plus 2 x 1000 m terra	63	086528	Rollen-Eckisolator für Metallpfähle (5)	70	058198	Torgriff Soft Touch Terra Standard (Edelstahl) 4er Pack	79
079421	Duopack Vidoflex 9 TurboLine Plus 2 x 1000 m weiß	63	024698	Befestigungs-Splinte Kurz für Insultimber/ Ecopfahl	71	077441	Zeitgesteuerter automatischer Toröffner	79
069316	Duopack Vidoflex 9 TurboLine Plus 2 x 200 m weiß	63	040674	PowerLine Breitband-Isolator	71	028986	Torgriff-Isolator 2fach	80
086443	Duopack Vidoflex 9 TurboLine Plus 2 x 400 m terra	63	043880	TurboLine Breitband-Eckisolator mit Flügel-mutter	71	738321	Mobiler Torgriff mit 2 Funktionen	80
069323	Duopack Vidoflex 9 TurboLine Plus 2 x 400 m weiß	63	021482	TurboLine Breitband-Isolator	71	696003	Torgriff Soft Touch Orange Breitband (Edelstahl)	80
079377	Vidoflex 12 TurboLine Plus 400 m weiß	63	082278	TurboStar Breitband Clip für Line Post	71	055715	Torgriff Soft Touch Orange Breitband (Edelstahl) 4er Pack	80
086290	Vidoflex 9 TurboLine Plus 1000 m blau	63	701042	TurboStar Pferdezaun-Eckisolator	71	057986	Torgriff Soft Touch Terra Breitband (Edelstahl)	80
075775	Vidoflex 9 TurboLine Plus 1000 m terra	63	699066	TurboStar Pferdezaun-Isolator	71	058204	Torgriff Soft Touch Terra Breitband (Edelstahl) 4er Pack	80
049028	Vidoflex 9 TurboLine Plus 1000 m weiß	63	708027	Breitbandverbinderplatte für 701028/701042	71	010769	Torgriff-Breitband-Verbinder 40 mm	80
011247	Vidoflex 9 TurboLine Plus 200 m weiß	63	082711	Abstand-isolator 10 cm	72	060658	Torgriff-Isolator 2fach für Metallpfähle / M6	80
054862	Vidoflex 9 TurboLine Plus 400 m terra	63	077274	Abstand-Ringisolator XDI 10 cm	72	021451	Torgriff-Isolator 3fach	80
011254	Vidoflex 9 TurboLine Plus 400 m weiß	63	057818	Abstand-Ringisolator XDI 18 cm	72	005232	Drahtdreher	81
069309	Duopack TurboLine Cord 2 x 200 m terra	64	029006	Abstand-Ringisolator XDI 20 cm / M6 für Metallpfähle	72	011018	Drahthaspel	81
069293	Duopack TurboLine Cord 2 x 200 m weiß	64	077335	Zusatzisolator für Pos/Neg Zaun System	72	086429	Einschraubhilfe Metall	81
069804	Duopack TurboLine Cord 2 x 500 m terra	64	007516	Abstand-Isolator 20 cm / M6 für Metallpfähle	73	004140	Farmer Zange	81
069798	Duopack TurboLine Cord 2 x 500 m weiß	64	752334	Abstand-Isolator Live Tip für Metallpfähle 26/M6	73	050000	Gallagher Schrauben 4,5 x 40 T25	81
079452	Duopack TurboLine Litze Blau 2 x 400 m	64	006183	Abstand-Isolator mit Live Tip 16 cm	73	005225	Gallagher Zange	81
056101	TurboLine Cord 200 m terra	64	006145	Abstand-Isolator mit Live Tip 16 cm für Metallpfähle	73	077397	Universal Einschraubhilfe Pro	81
057856	TurboLine Cord 200 m weiß	64	006190	Abstand-Isolator mit Live Tip 26 cm	73	704668	Erdbohrer 100 mm Durchmesser	82
057993	TurboLine Cord 500 m terra	64	086481	Abstand-Ringisolator XDI 10 cm / M6 für Metallpfähle	73	704644	Erdbohrer 75 mm Durchmesser	82
058006	TurboLine Cord 500 m weiß	64	008780	Befestigungsring Premium 40 / 60 mm M6 / MB	73	530031	Line Post Hilfspfähle für Ramme	82
072477	TurboLine Litze Blau 1000m	64	010912	Abstand-Isolator für Maschendraht schwarz	74	540016	Line Post Pfahldorn	82
079384	TurboLine Litze Blau 200 m	64	659046	Abstand-Isolator für Stacheldrahtzäune schwarz	74	527017	Line Post Pfahlheber Adapter	82
075829	TurboLine Litze Blau 400m	64	720234	Abstand-Ösenisolator 17,5 cm terra	74	017614	Pfahl-Hammer	82
019335	Vidoflex 3 PowerLine 100 m grün	64	010981	Abstand-Ösenisolator 17,5 cm weiß	74	017652	Ramme für Ecopfähle	82
063987	Vidoflex 3 PowerLine 100 m terra	64	720135	Abstand-Ösenisolator 40 cm terra	74	035311	Ramme für Insultimberpfähle	82
010554	Vidoflex 3 PowerLine 200 m weiß	64	010998	Abstand-Ösenisolator 40 cm weiß	74	525013	Ramme für Isolierten Line Post	82
072422	Vidoflex 6 PowerLine 1000 m weiß	64	751924	Abstand-Ring-Topisolator Doppelt 80 cm terra	74	029044	Spannbügel Standard	82
063970	Vidoflex 6 PowerLine 200 m terra	64	011230	Universal-Schraubisolator grün Für ø8,5 bis 13mm pfahl (250)	74	006451	Spannbügel Super	82
021680	Vidoflex 6 PowerLine 200 m weiß	64	010936	Universal-Schraubisolator grün ø8,5 bis 13mm pfahl (20)	74	527000	Universal Pfahlheber	82
054855	Vidoflex 6 PowerLine 400 m terra	64	010950	Universal-Schraubisolator schwarz ø4 bis 10mm pfahl (20)	74	061306	Drahtlose Wiegestangen Set 2500kg - 1000mm	88
021697	Vidoflex 6 PowerLine 400 m weiß	64	656083	Universal-Schraubisolator schwarz ø4 bis 10mm pfahl (250)	74	060309	Drahtlose Wiegestangen Set 2500kg - 600mm	88
063918	EconomyLine Cord ECO 100 m weiß	65	010943	Universal-Schraubisolator weiß Für ø6 bis 14mm pfahl (10)	74	063300	Drahtlose Wiegestangen Set 5000kg - 1000mm	88
063949	EconomyLine Cord ECO 200 m terra	65	021475	Rotierender Spanner	75	026015	TW-1 Wiegecomputer	88
063925	EconomyLine Cord ECO 200 m weiß	65	603568	Runde Verbindungsschraube mit Sechskant-mutter	75	025001	Wiegecomputer WO	88
063932	EconomyLine Cord ECO 500 m weiß	65	603964	Verbindungsschraube senkrecht mit Flügel-mutter	75	068944	SmartReader HR4	89
063963	PowerLine Cord 200 m terra	65	618005	Draht-/EquiFence-Spannsset	75	033037	SmartReader HR5	89
063956	PowerLine Cord 200 m weiß	65	056095	Draht-/EquiFence-Spannsset ohne Isolator	75	086467	Birth Alarm Premium Plus	90
072460	PowerLine Cord 500 m terra	65	743134	Isolierter Spanner	75	510	Birth Alarm Classic	91
072453	PowerLine Cord 500 m weiß	65	004133	Stahlspannfeder für 1,6 mm / 1,8 mm Draht	75	511	Birth Alarm Classic Komplettsystem	91
007592	TurboLine Breitband 40 mm 200 m weiß	65	036257	Stahlspannfeder für 2,5 mm / 2,65 mm Draht/ EquiFence	75	084555	Birth Alarm Lite 2.0	91
072446	TurboStar Breitband 40 mm 100 m terra	65	060498	Verbindungsschraube senkrecht mit Sechskantmutter	75	025480	Birth Alarm Mobile	91
072439	TurboStar Breitband 40 mm 100 m weiß	65	071159	Cordverbinder	75	027934	Birth Alarm Mobile Komplettsystem, inkl. Überrollbügel	91
010516	TurboStar Breitband 40 mm 200 m grün	65	055340	Breitband-Anschlusskabel 130cm	76	084654	Birth Alarm Mobile Komplettsystem, Inkl. WiFi Kamera	91
010615	TurboStar Breitband 40 mm 200 m terra	65	028979	Breitbandverbinder 12,5 / 20 mm	76	084548	Birth Alarm Premium	91
010608	TurboStar Breitband 40 mm 200 m weiß	65	028962	Breitbandverbinder 20 / 40 mm	76	015018	PoE-Injektor	91
070879	TurboStar Breitband 40 mm 350 m terra	65	010745	Breitbandverbinderplatte 20 / 40 mm	76	000655	PoE-Kamera	91
070862	TurboStar Breitband 40 mm 350 m weiß	65	055333	Breitband-Verbindungskabel 60cm	76	0750850	1 Jahr Nachfüllpackung für A24	93
079445	Duopack TurboLine Breitband 12,5 mm 2 x 200 m weiß	66	075928	Cordverbinder mit Flügelmutter	76	A24 Automatische Lockstoffpumpe Schokolade	93	
079438	Duopack TurboLine Breitband 12,5 mm 2 x 400 m weiß	66	060764	Drahtverbinder Vidoflex	76	081936	A24 Automatische Lockstoffpumpe Schokolade - 4er Pack	93
062303	PowerLine Breitband 12,5 mm 100 m weiß	66	695303	Spannbügel für Draht-/EquiFence-Spannssets	76	758641	A24 Automatische Ratten- und Mausefalle mit Zähler	93
026237	PowerLine Breitband 12,5 mm 200 m weiß	66	004164	Automatiktör selbstschließend 3,7 m	77	725643	A24 Durchgangshalter für A24	93
106236	PowerLine Breitband 20 mm 200 m weiß	66	054923	Automatiktör selbstschließend 5,0 m	77	750836	Baum Montageset für A24	93
060696	PowerLine Breitband 40 mm 200 m terra	66	075935	Mobiler Weiderost / Viehgitter 2,4 x 1,3m (LxB)	77	745696	Digitaler Zähler Goodnature A24	93
060624	PowerLine Breitband 40 mm 200 m weiß	66	086542	Mobiler Weiderost / Viehgitter 3,0 x 2,4m (LxB)	77	483025	Nagetiererkennungskartenset mit Lockstoff im 25er-Pack	93
079391	TurboLine Breitband 12,5 mm 200 m blau	66	085576	Mobiler Weiderost / Viehgitter 3,0 x 4,0m (LxB)	77	483117	Ratten und Mäuse lockstoff Erdnussbutter 200g (10-pack)	93
076232	TurboLine Breitband 12,5 mm 200 m weiß	66	086535	Mobiler Weiderost / Viehgitter 4,0 x 3,0m (LxB)	77	483018	Schutzkorb für A24 Falle	93
086231	TurboLine Breitband 12,5 mm 400 m weiß	66	001064	Weidetor verstellbar mit Stromführung / Torbreite 2,5 m bis 4,5 m	77			
086306	TurboLine Breitband 20 mm 200 m blau	66	072354	Cord-Torset dehnbar 3 bis 6 m terra	78			
060702	TurboLine Breitband 20 mm 200 m terra	66	016412	Cord-Torset dehnbar 3 bis 6 m weiß	78			
007608	TurboLine Breitband 20 mm 200 m weiß	66	640556	Cord-Torset dehnbar 6,5 bis 11 m weiß mit 2 Torgriffen	78			
082285	Draht- Clip für Isolierten Line Post	67						
060788	Ringisolator XDI	67						
011193	Ringisolator Standard	68						
011209	Ringisolator Super	68						
079094	Ringisolator XDI für Metallpfähle M6 x 23 cm	68						

- Zaunfachhandel • Gartenhäuser • Gartenholz
 - Terrassenböden • Rutschbahnen • Zäune
 - Zaun- u. Sichtschutzfabrikation
 - Zuschnitt und Holzbearbeitungcenter
- www.grischa-silva.ch E-mail: mail@grischa-silva.ch
Waldau 38 - 7302 Landquart / Tel. 081 322 60 05



WIR HALTEN SIE ONLINE AUF DEM LAUFENDEN!

BESTELLEN SIE JETZT ONLINE

Über unsere Website ist die Bestellung Ihrer Produkte ganz einfach. Hier finden Sie unser gesamtes Sortiment. Wissen Sie nicht genau, welche Produkte Sie für Ihren Zaun benötigen? Wir beraten Sie gern individuell.

www.gallagher.eu

FOLGEN SIE UNS JETZT AUCH AUF FACEBOOK

Auf Facebook erscheinen regelmäßig unsere Kampagnen und Werbeaktionen sowie Informationen über unsere Messebeteiligung beziehungsweise Geschichten mit Fotos von den Gallagher-Nutzern. Wollen Sie nichts verpassen? Dann folgen Sie uns auf:

[www.facebook.com/
GallagherDeutschland](https://www.facebook.com/GallagherDeutschland)

ABONNIEREN SIE UNSEREN

YOUTUBE-KANAL Entdecken Sie, wie ein Gallagher-Zaun überprüft beziehungsweise ein Weidezaungerät installiert wird. Hier finden Sie auch alle Informationen über unsere neuesten Produkte. Alles ganz einfach in kurzen Videos erklärt. Melden Sie sich schnell an und bleiben Sie auf dem Laufenden!

www.youtube.com/GallagherEuropeBV

Ihre Gallagher-Verkaufsstelle:

- Zäune
- Gartenhäuser
- Sichtschutz
- Terrassenböden