

Standard Programm in Topqualität

„Die Brücke zur ...“



**FRÜHJAHRSAKTION**  
10 % auf alle Gartenhäuser Grischa Silva  
Standard Modelle und Fussbodenpakete.

*Für alle Bestellungen  
vom 17.02. - 31.03.2023  
(unbehandelt, ohne Deko, gilt nicht für Zubehör)*

**Gartenhäuser-Modelle Zeigen**

# Sehr verehrte Gartenfreunde

mit dem Kauf eines Zuluna Gartenhausmodells entscheiden Sie sich für ein hochwertig gefertigtes Holzprodukt. Durch die eigene Fertigung aller Holzkomponenten ist es uns stets möglich, eine gleichbleibend hohe Qualität zu erzielen. Wir freuen uns sehr, dass wir Ihnen ab sofort auch moderne Modulhäuser in vielen Größen und 3 verschiedenen Dachformen anbieten können.

Wir wünschen Ihnen viel Spaß bei der Auswahl Ihres Gartenhauses

## ZULUNA MERKMALE

- Hochwertige Fachhandelsqualität
- Umfangreiches, festgelegtes Modellprogramm
- Gut sortiertes Holz, alles gesundastig und blank
- Massive Türen mit Leimholzrahmen, Holzschwellen und 3 Scharnierbändern
- Fenster und Türen mit Gummidichtung, Echtglasscheiben silikoniert, bei 45 mm-Modellen optional mit ISO-Scheiben und DIN-Richtung rechts
- Bei 45 mm-Blockhäusern Türhöhen 194 cm, optional bei den 28/33 mm-Modellen auch möglich.
- Fenster mit POL (2-Hand-Dreh-/Kipp) Beschlägen
- Gerade Giebelbretter, Dachschalung 19 mm.
- Alle Böden mit 19 mm Schalung (optionales Zubehör) haben einen ausgefälzten, ringsum geschlossenen Fundamentrahmen
- Weiteres Zubehör: Schindeln, Regenrinnen und EPDM-Folien mit Entwässerungssets
- Alle Grundrissmaße sind Wandaußenmaße. Die Modelle auf diesen Seiten werden im Rohzustand geliefert (ungestrichen, ohne Dacheindeckung). Bilder auf diesen Seiten können Sonderzubehör zeigen, das im Lieferumfang nicht enthalten ist.

## NEU

- Farbbehandlung aller Türen und Fenster sowie für die Stehtische mit RAL-Farben oder Lasuren möglich
- Ölvorimprägnierung der Häuser (allseitig) inkl. Boden und Dach, ohne Türen u. Fenster, in natur, eiche hell oder antikgrau
- Modulhäuser in verschiedenen Größen (bis 300 x 400cm) mit verschiedenen Dachformen möglich

## INHALT

### Modulhäuser

Blockhaus 28 mm

Blockhaus 33 mm

Blockhaus 45 mm

Stehtisch, Verkaufsstand

Schleppdächer, Anbauten

Zubehör (Türen, Fenster etc.)

*Carports, Freisitze und weitere Blockhausmodelle, sowie optionales Zubehör für die verschiedenen Häuser finden Sie auf unserer BHB-Homepage.*

Seite 3 - 5

Seite 6 - 16

Seite 17

Seite 18 - 22

Seite 23 - 24

Seite 24 - 27

Seite 28 - 31

NEU



## INFO

Aufbauhilfen für unsere Zuluna-Modelle:

Über diesen QR-Code gelangen Sie zu unserer Downloadseite, u.a. mit Aufbauanleitungen. Diese liegen als PDF oder als Videoanleitung vor. Sie können aber auch den Punkt Downloads auf unserer Homepage nutzen: [www.grischa-silva.ch](http://www.grischa-silva.ch)  
Technische Änderungen und Irrtümer vorbehalten.

# NEU BEI ZULUNA

- Modulhäuser in 3 verschiedenen Dachvarianten und 2 verschiedenen Wandschalungsausführungen
- Alle Hausbausätze ohne Fußboden (Fußbodenpakete sind optionales Zubehör)
- Alle Türen u. Fenster aus dem Zuluna-Programm grundsätzlich möglich.
- Die Türen für das Blockhausprogramm gegen Aufpreis auch für die neuen Modulhäuser.
- Neu im Programm: 2 innenliegende Schiebetüren u. 2 wandbündige, geschlossene Türen (NUR für die Modulhäuser geeignet).
- Die Modulhäuser (Wände, Dachblenden und Dachüberstände außen, Türen und Fenster beidseitig) sind optional mit RAL-Farben oder Lasur möglich.
- Ganz neuer Wandaufbau:  
 1.) horizontale Wandelemente 2.) Keine senkrechten Wandstöße 3.) mit diffusionsoffenen Fassadenbahnen und Wandhinterlüftung

## lieferbare Hausgrößen

- (Breite x Tiefe)
- 200 x 200 cm
- 250 x 200 cm
- 300 x 200 cm
- 350 x 200 cm
- 400 x 200 cm
- 250 x 250 cm

## lieferbare Schleppdächer

- (Breite)
- 125 cm
- 125 cm
- 125 cm
- 125 cm
- 125 cm
- 125 cm

## lieferbare Hausgrößen

- (Breite x Tiefe)
- 300 x 250 cm
- 350 x 250 cm
- 400 x 250 cm
- 300 x 300 cm
- 350 x 300 cm
- 400 x 300 cm

## lieferbare Schleppdächer

- (Breite)
- 125 cm
- 125 cm
- 125 cm
- 125 cm
- 125 cm
- 125 cm

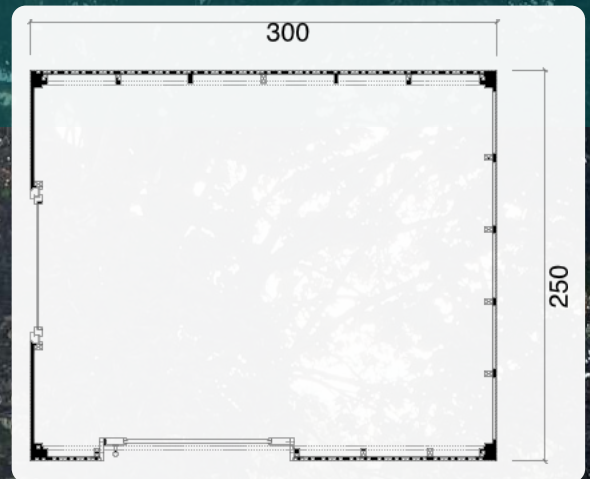

ID 1000

## MHH-3025-CUBO

Wandschalung: Trapez Fichte, Dachform: Flachdach  
 Wandstärke: 15 mm, Wandaußenmaß (B/T): 300 x 250 cm  
 Wandhöhe Vorne: 234 cm  
 Dachneigung: 1°  
 Türen: ST 125 x 200 (Milchglas ...), Fenster: EF 100 x 40 (Milchglas ...)  
 Optionales Zubehör: Boden/Fundamentrahmen: FR15-3025,  
 1 x Fallrohrset: F2 (Special), 1 x EPDM Folie: EPDM-0005



## MHH-4030-F



Wandschalung: Trapez Fichte, Dachform: Flachdach  
Wandstärke: 15 mm, Wandaußenmaß (B/T): 400 x 300 cm  
Wandhöhe Vorne: 246 cm  
Dachüberstand Umlaufend: 25 cm, Dachneigung: 1 °  
Türen: DT 150 x 194, Fenster: 2 x EF 80 x 40  
Optionales Zubehör: Boden/Fundamentrahmen: FR15-4030,  
1 x Fallrohrset: F1, 1 x EPDM Folie: EPDM-0041

ID 1001

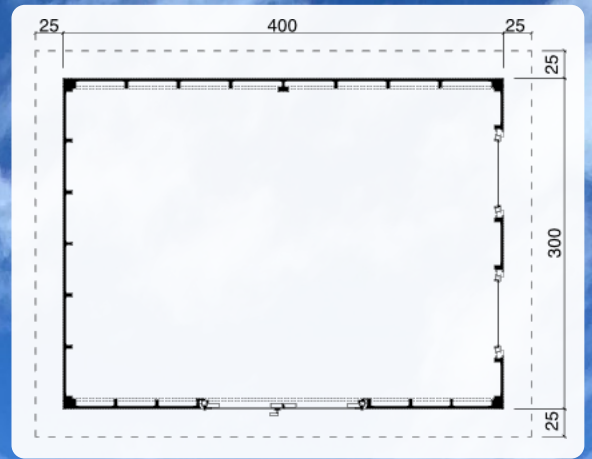

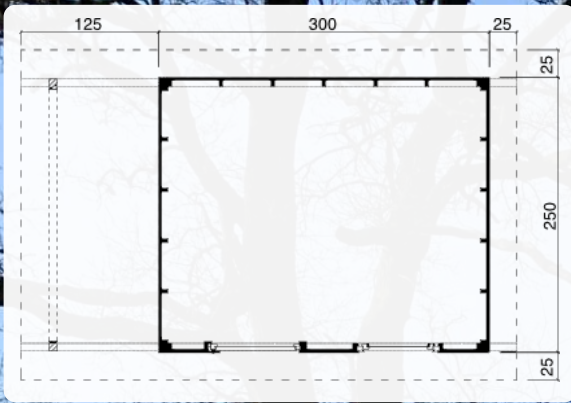

## MHH-3025-P



Wandschalung: Profilholz Fichte, Dachform: Pultdach  
Wandstärke: 15 mm, Wandaußenmaß (B/T): 300 x 250 cm  
Firsthöhe: 257 cm  
Dachüberstand Umlaufend: 25 cm, Dachneigung: 10 °  
Türen: ET 84 x 194, Fenster: EF 75 x 92  
Optionales Zubehör: Boden/Fundamentrahmen: FR15-3025,  
1 x Dachrinne: 302Bx, 7 x Schindelpaket

ID 1002





ID 60

### TS-H28-1921, TS-H28-1924, TS-H28-2424 i

Dachform: Satteldach  
 Wandstärke: 28 mm,  
 Wandaußenmaß (B/T): 190 x 210 cm, 190 x 240 cm, 240 x 240 cm  
 Seitenwandhöhe: 190 cm, Firsthöhe: 224 cm  
 Dachüberstand (V/H/L/R): 30, 20, 20, 20 cm, Dachneigung: 20 °  
 Dachfläche: 6,5 m<sup>2</sup>  
 Türen: DT 130 x 184  
 Optionales Zubehör: Boden/Fundamentrahmen: FR28-1921,  
 1 x Dachrinne: 221B, 3 x Schindelpaket

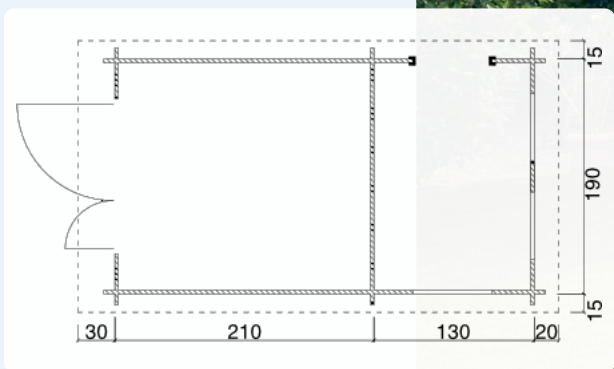
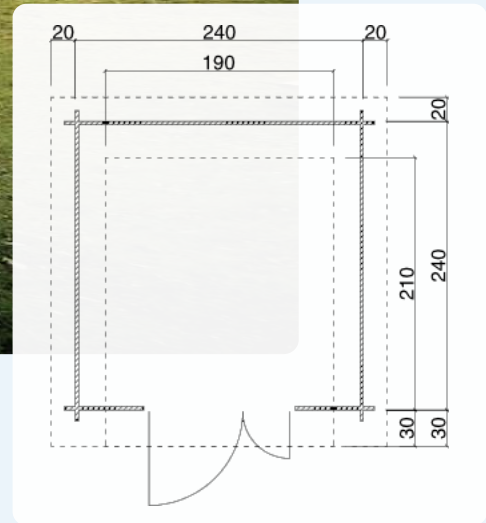

ID 63

### i TS-H28-1934

Dachform: Satteldach  
 Wandstärke: 28 mm, Wandaußenmaß (B/T): 190 x 340 cm  
 Seitenwandhöhe: 190 cm, Firsthöhe: 224 cm  
 Dachüberstand (V/H/L/R): 30, 20, 15, 15 cm, Dachneigung: 20 °  
 Dachfläche: 9,4 m<sup>2</sup>  
 Türen: DT 130 x 184  
 Optionales Zubehör: Boden/Fundamentrahmen: FR28-1934,  
 1 x Dachrinne: 222B, 4 x Schindelpaket



ID 74

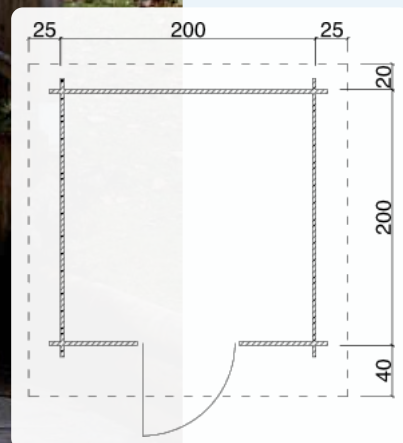

## H28-2020-ET



Dachform: Satteldach  
 Wandstärke: 28 mm, Wandaußenmaß (B/T): 200 x 200 cm  
 Seitenwandhöhe: 201 cm, Firsthöhe: 230 cm  
 Dachüberstand (V/H/L/R): 40, 20, 25, 25 cm, Dachneigung: 15 °  
 Dachfläche: 6,8 m<sup>2</sup>  
 Türen: ET 84 x 184  
 Optionales Zubehör: Boden/Fundamentrahmen: FR28-2020,  
 1 x Dachrinne: 221B, 3 x Schindelpaket



## TS-H28-2119F, TS-H28-2419F, TS-H28-2424F

Dachform: Flachdach  
 Wandstärke: 28 mm,  
 Wandaußenmaß (B/T): 210 x 190 cm, 240 x 240 cm  
 Wandhöhe Vorne: 207 cm  
 Wandhöhe Hinten: 201 cm  
 Dachüberstand Umlaufend: 25 cm, Dachneigung: 2 °, 1 °, 1 °  
 Dachfläche: 6,3 m<sup>2</sup>  
 Türen: DT 130 x 184  
 Optionales Zubehör: Boden/Fundamentrahmen: FR28-2119,  
 1 x Fallrohrset: F1, 1 x EPDM Folie: EPDM-0004



ID 57

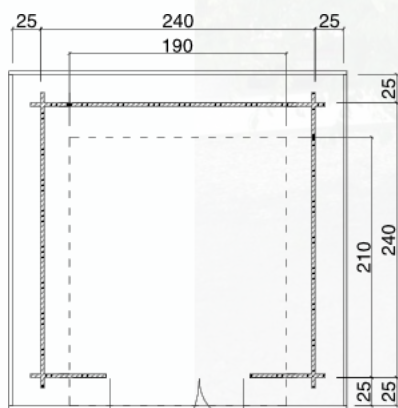



ID 64

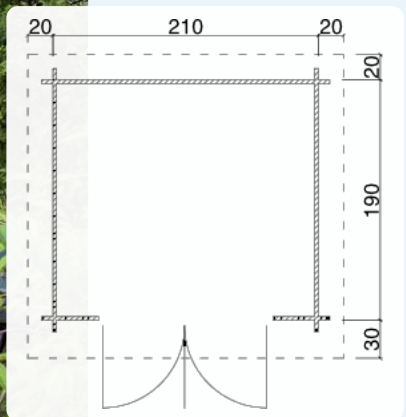

### TS-H28-2119-DT



Dachform: Satteldach  
 Wandstärke: 28 mm, Wandaußenmaß (B/T): 210 x 190 cm  
 Seitenwandhöhe: 190 cm, Firsthöhe: 231 cm  
 Dachüberstand (V/H/L/R): 30, 20, 20, 20 cm, Dachneigung: 20 °  
 Dachfläche: 6,4 m<sup>2</sup>  
 Türen: DT 142 x 184  
 Optionales Zubehör: Boden/Fundamentrahmen: FR28-1921,  
 1 x Dachrinne: 220B, 3 x Schindelpaket

### i H28-2420-ET-EF, H28-2424-ET-EF, H28-2430-ET-EF

Dachform: Satteldach  
 Wandstärke: 28 mm  
 Wandaußenmaß (B/T): 240 x 200 cm, 240 x 240 cm, 240 x 300 cm  
 Seitenwandhöhe: 201 cm, Firsthöhe: 236 cm  
 Dachüberstand (V/H/L/R): 40, 20, 25, 25 cm, Dachneigung: 15 °  
 Dachfläche: 8,2 m<sup>2</sup>  
 Türen: ET 84 x 184, Fenster: EF 75 x 92  
 Optionales Zubehör: Boden/Fundamentrahmen: FR28-2420,  
 1 x Dachrinne: 221B, 3 x Schindelpaket



ID 77

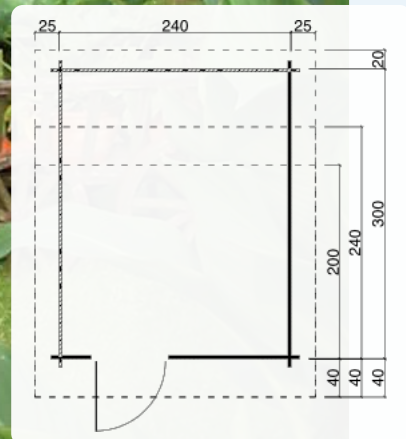





ID 85

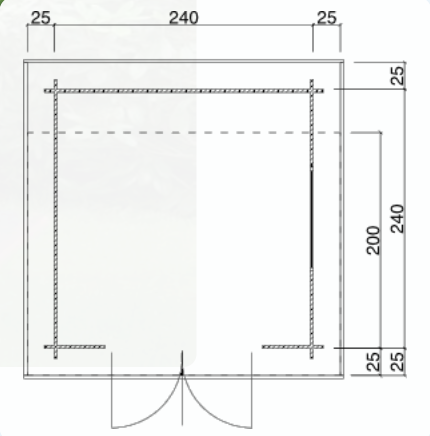

**H28-2420F-DT-EF, H28-2424F-DT-EF** i

Dachform: Flachdach  
 Wandstärke: 28 mm,  
 Wandaußenmaß (B/T): 240 x 200 cm, 240 x 240 cm  
 Wandhöhe Vorne: 218 cm  
 Wandhöhe Hinten: 212 cm  
 Dachüberstand Umlaufend: 25 cm, Dachneigung: 2 °  
 Dachfläche: 7,5 m<sup>2</sup>  
 Türen: DT 150 x 184, Fenster: EF 100 x 40  
 Optionales Zubehör: Boden/Fundamentrahmen: FR28-2420,  
 1 x Fallrohrset: F1, 1 x EPDM Folie: EPDM-0005

**H28-2420-DT, H28-2424-DT, H28-2430-DT** i

Dachform: Satteldach  
 Wandstärke: 28 mm,  
 Wandaußenmaß (B/T): 240 x 200 cm, 240 x 240 cm, 240 x 300 cm  
 Seitenwandhöhe: 201 cm, Firsthöhe: 236 cm  
 Dachüberstand (V/H/L/R): 40, 20, 25, 25 cm, Dachneigung: 15 °  
 Dachfläche: 8,2 m<sup>2</sup>  
 Türen: DT 150 x 184  
 Optionales Zubehör: Boden/Fundamentrahmen: FR28-2420,  
 1 x Dachrinne: 221B, 3 x Schindelpaket



ID 661

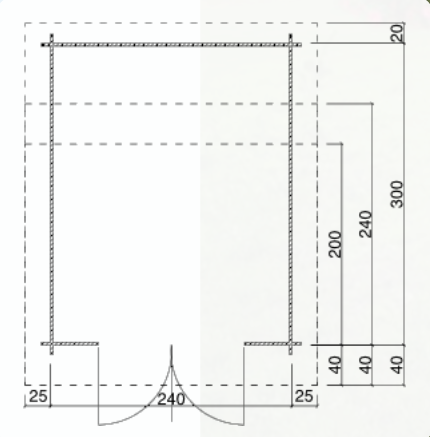



ID 65

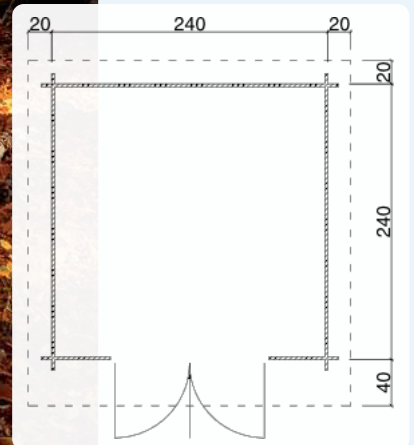

### TS-H28-2424-DT



Dachform: Satteldach  
 Wandstärke: 28 mm, Wandaußenmaß (B/T): 240 x 240 cm  
 Seitenwandhöhe: 190 cm, Firsthöhe: 236 cm  
 Dachüberstand (V/H/L/R): 40, 20, 20, 20 cm, Dachneigung: 20 °  
 Dachfläche: 9 m<sup>2</sup>  
 Türen: DT 142 x 184  
 Optionales Zubehör: Boden/Fundamentrahmen: FR28-2424,  
 1 x Dachrinne: 221B, 4 x Schindelpaket

### TS-H28-2828-5P-DT



Dachform: Zelt Dach  
 Wandstärke: 28 mm, Wandaußenmaß (B/T): 280 x 280 cm  
 Seitenwandhöhe: 212 cm, Firsthöhe: 291 cm  
 Dachüberstand Umlaufend: 25 cm, Dachneigung: 25 °  
 Dachfläche: 12 m<sup>2</sup>  
 Türen: DT 142 x 184, Fenster: 2 x EF 75 x 92  
 Optionales Zubehör: Boden/Fundamentrahmen: inklusive,  
 1 x Dachrinne: 441Bx, 6 x Schindelpaket



ID 70

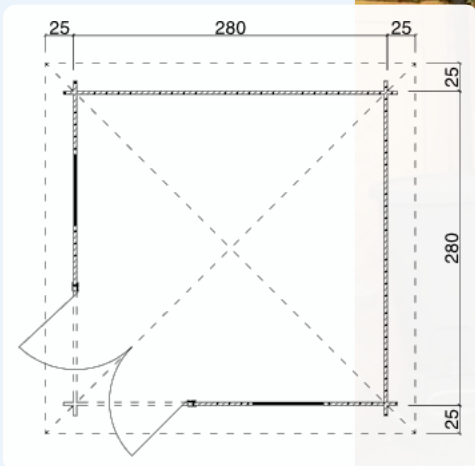

ID 80

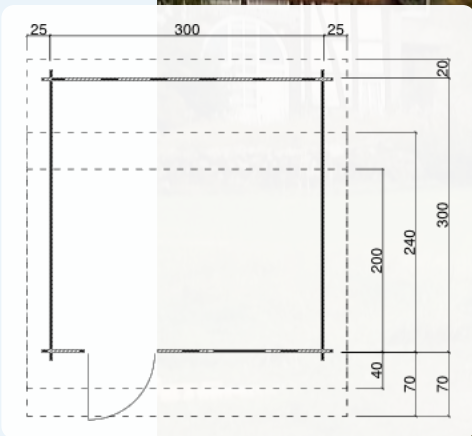

### H28-3020-ET-EF, H28-3024-ET-EF, H28-3030-ET-EF ⓘ

Dachform: Satteldach  
 Wandstärke: 28 mm,  
 Wandaußenmaß (B/T): 300 x 200 cm, 300 x 240 cm, 300 x 300 cm  
 Seitenwandhöhe: 201 cm, Firsthöhe: 245 cm  
 Dachüberstand (V/H/L/R): 40/70, 20, 25, 25 cm, Dachneigung: 15 °  
 Dachfläche: 9,8 m<sup>2</sup>  
 Türen: ET 84 x 184, Fenster: EF 75 x 92  
 Optionales Zubehör: Boden/Fundamentrahmen: FR28-3020,  
 1 x Dachrinne: 221B, 4 x Schindelpaket



### ⓘ H28-3020F-DT-EF, H28-3024F-DT-EF, H28-3030F-DT-EF

Dachform: Flachdach  
 Wandstärke: 28 mm,  
 Wandaußenmaß (B/T): 300 x 200 cm, 300 x 240 cm, 300 x 300 cm  
 Wandhöhe Vorne: 218 cm  
 Wandhöhe Hinten: 212 cm  
 Dachüberstand Umlaufend: 25 cm, Dachneigung: 2 °  
 Dachfläche: 8,8 m<sup>2</sup>  
 Türen: DT 150 x 184, Fenster: EF 100 x 40  
 Optionales Zubehör: Boden/Fundamentrahmen: FR28-3020,  
 1 x Fallrohrset: F1, 1 x EPDM Folie: EPDM-0007

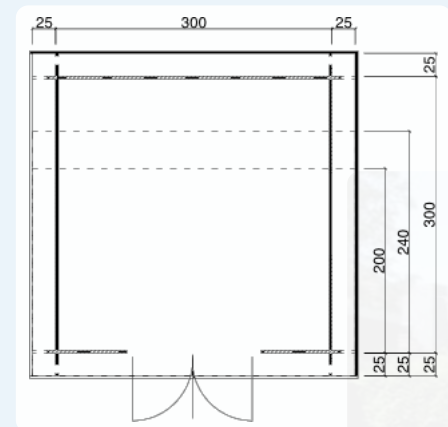

ID 87



ID 90

Das gezeigte Modell enthält Sonderausstattungen.

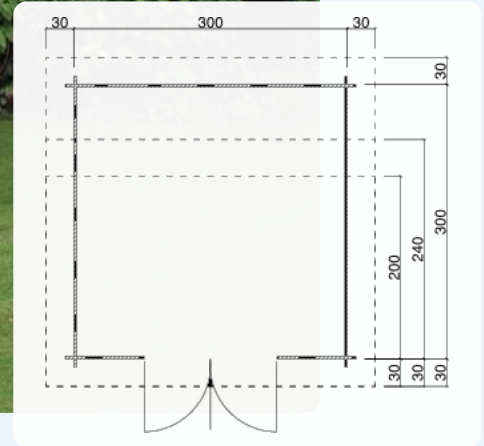

### H28-3020P-DT, H28-3024P-DT, H28-3030P-DT i

Dachform: Pultdach  
 Wandstärke: 28 mm,  
 Wandaußenmaß (B/T): 300 x 200 cm, 300 x 240 cm, 300 x 300 cm  
 Wandhöhe Vorne: 234 cm  
 Wandhöhe Hinten: 201 cm  
 Dachüberstand Umlaufend: 30 cm, Dachneigung: 10°, 8°, 6°  
 Dachfläche: 9,4 m<sup>2</sup>  
 Türen: DT 150 x 184  
 Optionales Zubehör: Boden/Fundamentrahmen: FR28-3020,  
 1 x Dachrinne: 202B, 4 x Schindelpaket

### i H28-3020-DT, H28-3024-DT, H28-3030-DT

Dachform: Satteldach  
 Wandstärke: 28 mm,  
 Wandaußenmaß (B/T): 300 x 200 cm, 300 x 240 cm, 300 x 300 cm  
 Seitenwandhöhe: 201 cm, Firsthöhe: 245 cm  
 Dachüberstand (V/H/L/R): 40/70, 20, 25, 25 cm, Dachneigung: 15°  
 Dachfläche: 9,8 m<sup>2</sup>  
 Türen: DT 150 x 184  
 Optionales Zubehör: Boden/Fundamentrahmen: FR28-3020,  
 1 x Dachrinne: 221B, 4 x Schindelpaket



ID 664

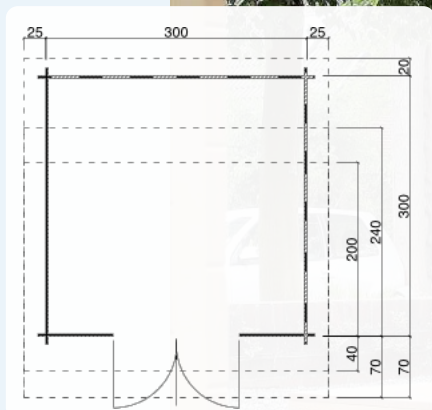



ID 66

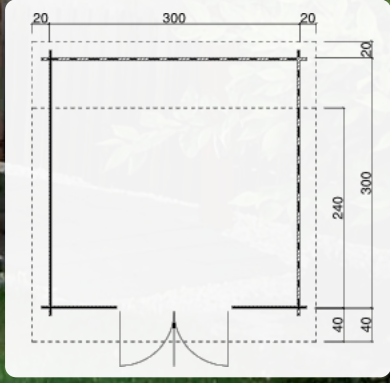

Das gezeigte Modell enthält Sonderausstattungen.

**TS-H28-3024-DT, TS-H28-3030-DT** ⓘ

Dachform: Satteldach  
 Wandstärke: 28 mm,  
 Wandaußenmaß (B/T): 300 x 240 cm, 300 x 300 cm  
 Seitenwandhöhe: 190 cm, Firsthöhe: 247 cm  
 Dachüberstand (V/H/L/R): 40, 20, 20, 20 cm, Dachneigung: 20 °  
 Dachfläche: 10,9 m<sup>2</sup>  
 Türen: DT 142 x 184  
 Optionales Zubehör: Boden/Fundamentrahmen: FR28-3024,  
 1 x Dachrinne: 221B, 5 x Schindelpaket

**TS-H28-3024F-DT** ⓘ

Dachform: Flachdach  
 Wandstärke: 28 mm, Wandaußenmaß (B/T): 300 x 240 cm  
 Wandhöhe Vorne: 207 cm  
 Wandhöhe Hinten: 201 cm  
 Dachüberstand Umlaufend: 25 cm, Dachneigung: 1 °  
 Dachfläche: 8,4 m<sup>2</sup>  
 Türen: DT 142 x 184, Fenster: EF 100 x 40  
 Optionales Zubehör: Boden/Fundamentrahmen: FR28-3024,  
 1 x Fallrohrset: F1, 1 x EPDM Folie: EPDM-0035



ID 68

Das gezeigte Modell enthält Sonderausstattungen.

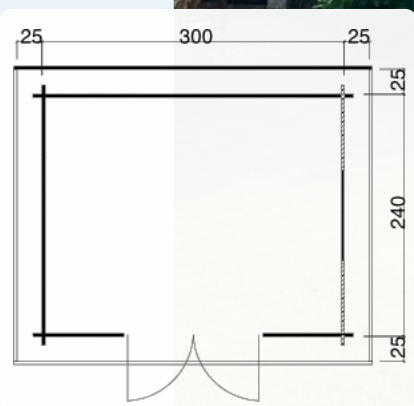



ID 659

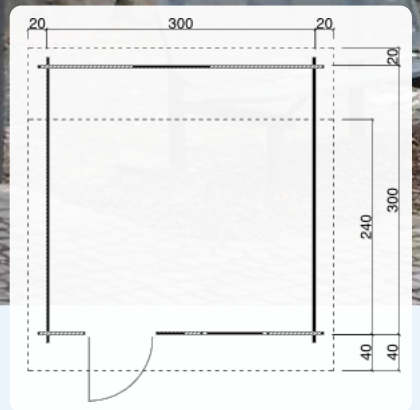

**TS-H28-3024-ET-EF, TS-H28-3030-ET-EF** i

Dachform: Satteldach  
 Wandstärke: 28 mm,  
 Wandaußenmaß (B/T): 300 x 240 cm, 300 x 300 cm  
 Seitenwandhöhe: 190 cm, Firsthöhe: 247 cm  
 Dachüberstand (V/H/L/R): 40, 20, 20, 20 cm, Dachneigung: 20 °  
 Dachfläche: 10,9 m<sup>2</sup>  
 Türen: ET 84 x 184, Fenster: EF 75 x 92  
 Optionales Zubehör: Boden/Fundamentrahmen: FR28-3024,  
 1 x Dachrinne: 221B, 5 x Schindelpaket

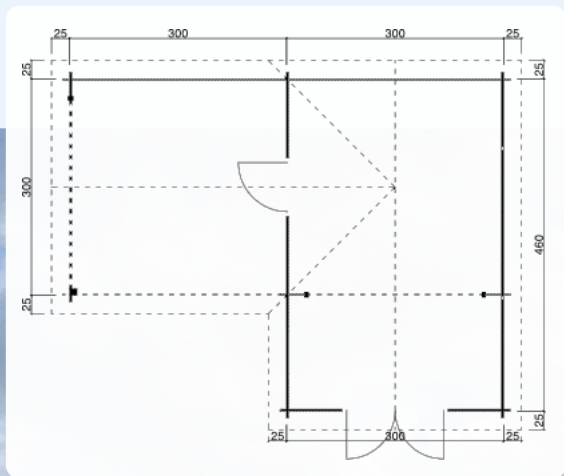

**H28 3046+300FS-DT-ET-EF** i

Dachform: Satteldach  
 Wandstärke: 28 mm, Wandaußenmaß (B/T): 300+300 x 460 cm  
 Seitenwandhöhe: 220 cm, Firsthöhe: 267,8 cm  
 Dachüberstand Umlaufend: 25 cm, Dachneigung: 18 °  
 Türen: DT 150 x 194, ET 84 x 194, Fenster: EF 75 x 92  
 Optionales Zubehör: Boden/Fundamentrahmen: FR28-3046,  
 1 x Dachrinne: L-Form, 14 x Schindelpaket, 1 x Pfostenanker höhenverstellbar: PFA-01,  
 Terrassendielen Lärche (m<sup>2</sup>): TD-L, (9 m<sup>2</sup>) Pfostenfußverblendung: PFV-01



ID 45



Das gezeigte Modell enthält Sonderausstattungen.



ID 83

## H28-3830-DT-EF, H28-3838-DT-EF i

Dachform: Satteldach  
 Wandstärke: 28 mm,  
 Wandaußenmaß (B/T): 380 x 300 cm, 380 x 380 cm  
 Seitenwandhöhe: 201 cm, Firsthöhe: 254 cm  
 Dachüberstand (V/H/L/R): 70, 20, 25, 25 cm, Dachneigung: 15 °  
 Dachfläche: 18 m<sup>2</sup>  
 Türen: DT GH 150 x 184 (Abbildung ..., Fenster: EF 75 x 92  
 Optionales Zubehör: Boden/Fundamentrahmen: FR28-3830,  
 1 x Dachrinne: 222B, 7 x Schindelpaket



i

## H28-3842-2ET-EF

Dachform: Satteldach  
 Wandstärke: 28 mm, Wandaußenmaß (B/T): 380 x 420 cm  
 Seitenwandhöhe: 212 cm, Firsthöhe: 268 cm  
 Dachüberstand (V/H/L/R): 70, 20, 25, 25 cm, Dachneigung: 15 °  
 Dachfläche: 22,7 m<sup>2</sup>  
 Türen: 2 x ET 84 x 184, Fenster: 3 x EF 75 x 92  
 Optionales Zubehör: Boden/Fundamentrahmen: FR28-3842,  
 1 x Dachrinne: 223B, 9 x Schindelpaket

ID 75

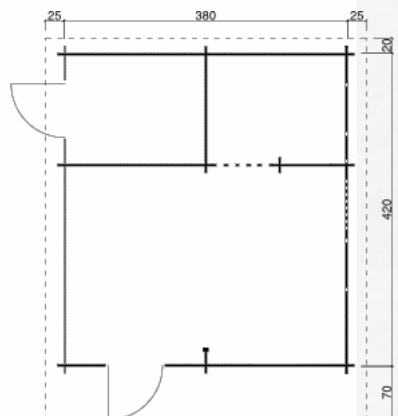



ID 69

## TS-H28AN-3924F-DT



Dachform: Flachdach  
 Wandstärke: 28 mm, Wandaußenmaß (B/T): 390 x 240 cm  
 Wandhöhe Vorne: 207 cm  
 Wandhöhe Hinten: 201 cm  
 Dachüberstand Umlaufend: 25 cm, Dachneigung: 1 °  
 Dachfläche: 12,8 m<sup>2</sup>  
 Türen: DT 142 x 184; ET 84 x 184, Fenster: EF 100 x 40  
 Optionales Zubehör: Boden/Fundamentrahmen: FR28-3924,  
 1 x Fallrohrset: F1, 1 x EPDM Folie: EPDM-0041

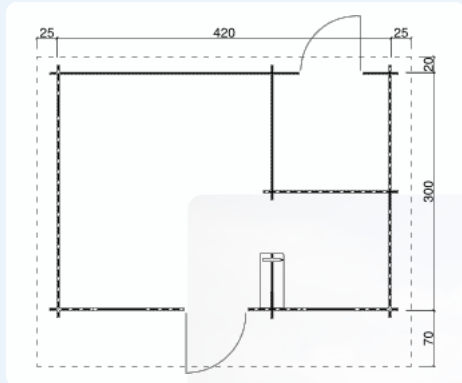
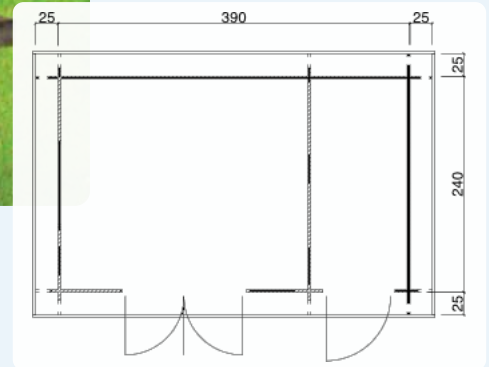

## H28-4230-ET-EF

Dachform: Satteldach  
 Wandstärke: 28 mm, Wandaußenmaß (B/T): 420 x 300 cm  
 Seitenwandhöhe: 201 cm, Firsthöhe: 256 cm  
 Dachüberstand (V/H/L/R): 70, 20, 25, 25 cm, Dachneigung: 15 °  
 Dachfläche: 19,2 m<sup>2</sup>  
 Türen: 2 x ET 84 x 184, Fenster: 2 x EF 75 x 92  
 Optionales Zubehör: Boden/Fundamentrahmen: FR28-4230,  
 1 x Dachrinne: 222B, 8 x Schindelpaket



ID 76



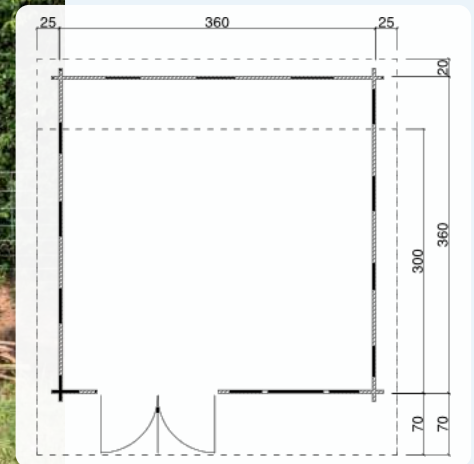

ID 71

### TS-H33-3630-DT-EF, TS-H33-3636-DT-EF i

Dachform: Satteldach  
 Wandstärke: 33 mm,  
 Wandaußenmaß (B/T): 360 x 300 cm, 360 x 360 cm  
 Seitenwandhöhe: 194 cm, Firsthöhe: 257 cm  
 Dachüberstand (V/H/L/R): 70, 20, 25, 25 cm, Dachneigung: 20 °  
 Dachfläche: 17 m<sup>2</sup>  
 Türen: DT 142 x 184, Fenster: EF 75 x 92  
 Optionales Zubehör: Boden/Fundamentrahmen: FR33-3630,  
 1 x Dachrinne: 222B, 7 x Schindelpaket

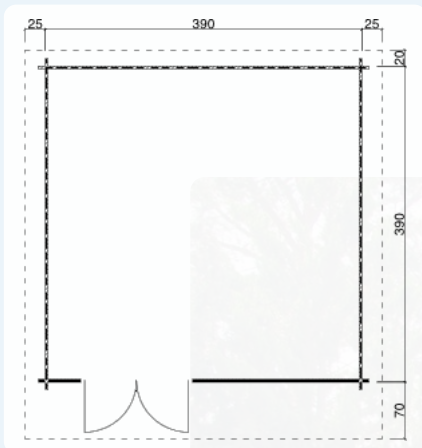

### TS-H33-3939-DT-EF i

Dachform: Satteldach  
 Wandstärke: 33 mm, Wandaußenmaß (B/T): 390 x 390 cm  
 Seitenwandhöhe: 194 cm, Firsthöhe: 263 cm  
 Dachüberstand (V/H/L/R): 70, 20, 25, 25 cm, Dachneigung: 20 °  
 Dachfläche: 22,5 m<sup>2</sup>  
 Türen: DT 142 x 184, Fenster: EF 75 x 92  
 Optionales Zubehör: Boden/Fundamentrahmen: FR33-3939,  
 1 x Dachrinne: 223B, 9 x Schindelpaket



ID 73



ID 93

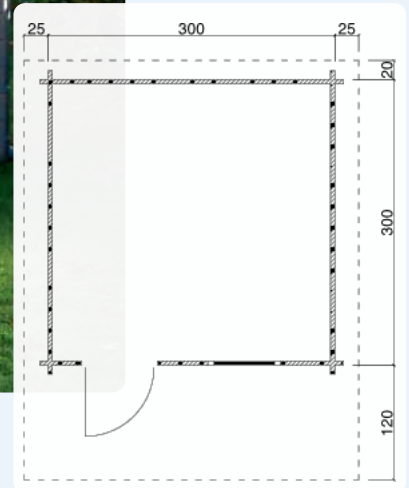

### H45-3030-ET-EF



Dachform: Satteldach  
 Wandstärke: 45 mm, Wandaußenmaß (B/T): 300 x 300 cm  
 Seitenwandhöhe: 207 cm, Firsthöhe: 257 cm  
 Dachüberstand (V/H/L/R): 120, 20, 25, 25 cm, Dachneigung: 18 °  
 Dachfläche: 16,3 m<sup>2</sup>  
 Türen: ET 84 x 194, Fenster: EF 75 x 92  
 Optionales Zubehör: Boden/Fundamentrahmen: FR45-3030,  
 1 x Dachrinne: 422B, 7 x Schindelpaket



### H45-3030-DT

Dachform: Satteldach  
 Wandstärke: 45 mm, Wandaußenmaß (B/T): 300 x 300 cm  
 Seitenwandhöhe: 207 cm, Firsthöhe: 257 cm  
 Dachüberstand (V/H/L/R): 120, 20, 25, 25 cm, Dachneigung: 18 °  
 Dachfläche: 16,3 m<sup>2</sup>  
 Türen: DT 150 x 194  
 Optionales Zubehör: Boden/Fundamentrahmen: FR45-3030,  
 1 x Dachrinne: 422B, Schleppdach (links oder rechts): SD45-30,  
 7 x Schindelpaket, Fenster (EF): F45-K100



ID 667

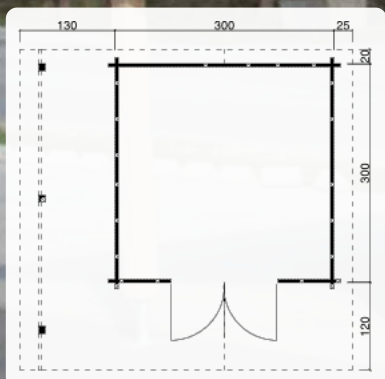

Das gezeigte Modell enthält Sonderausstattungen.

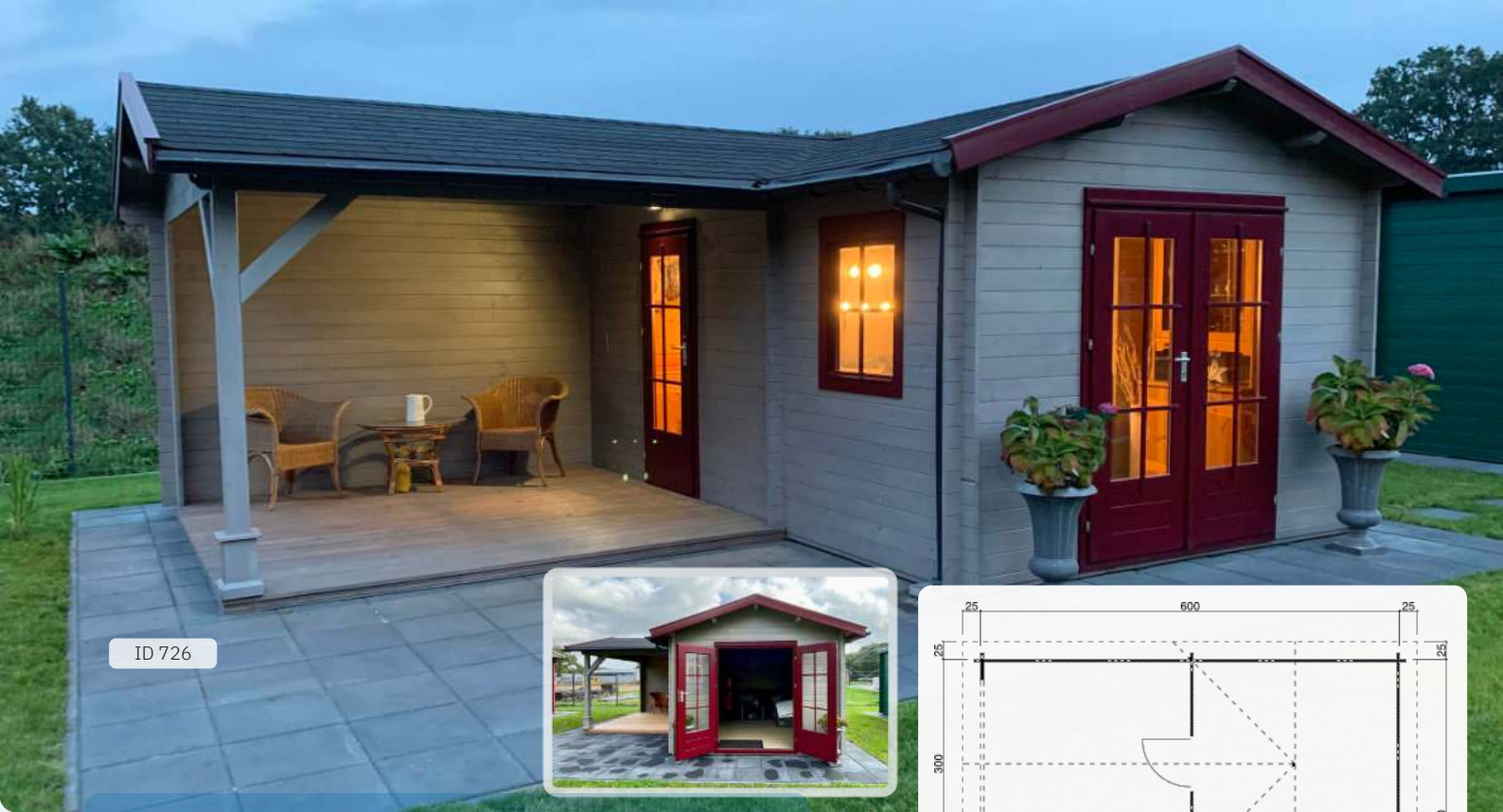

ID 726

### H45 3046+300FS-DT-ET-EF

Dachform: Satteldach  
 Wandstärke: 45 mm, Wandaußenmaß (B/T): 300+300 x 460 cm  
 Seitenwandhöhe: 220 cm, Firsthöhe: 267,8 cm  
 Dachüberstand Umlaufend: 25 cm, Dachneigung: 18 °  
 Türen: DT 150 x 194, ET 84 x 194, Fenster: EF 75 x 92  
 Optionales Zubehör: Boden/Fundamentrahmen: FR45-3046,  
 1 x Dachrinne: L-Form, 14 x Schindelpaket, Terrassendielen Lärche (m<sup>2</sup>): TD-L, (9 m<sup>2</sup>)

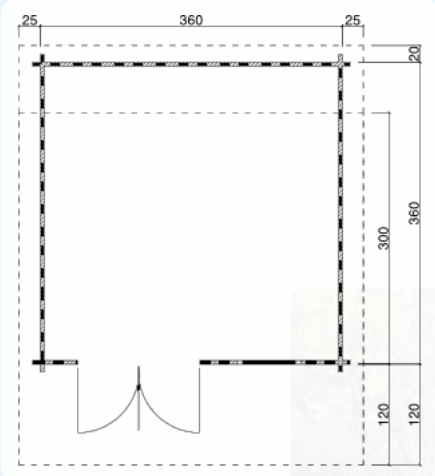
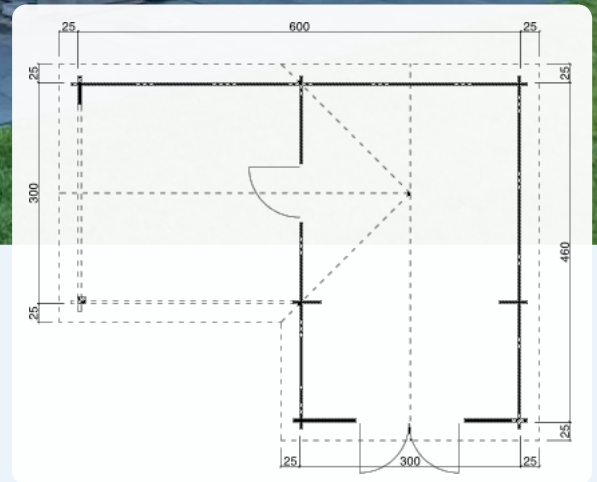

### **i** H45-3630-DT-EF, H45-3636-DT-EF

Dachform: Satteldach  
 Wandstärke: 45 mm,  
 Wandaußenmaß (B/T): 360 x 300 cm, 360 x 360 cm  
 Seitenwandhöhe: 207 cm, Firsthöhe: 267 cm  
 Dachüberstand (V/H/L/R): 120, 20, 25, 25 cm, Dachneigung: 18 °  
 Dachfläche: 19,4 m<sup>2</sup>  
 Türen: DT 150 x 194, Fenster: EF 75 x 92  
 Optionales Zubehör: Boden/Fundamentrahmen: FR45-3630,  
 1 x Dachrinne: 422B, 8 x Schindelpaket



ID 94

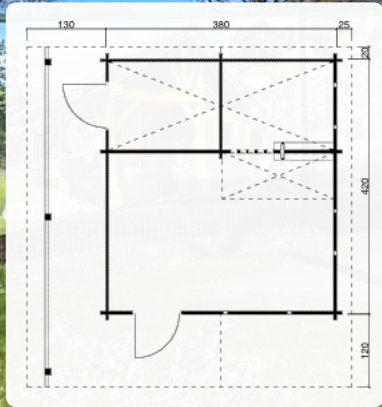

ID 46



Das gezeigte Modell enthält Sonderausstattungen.

### H45plus 3842-2ET-DF-EF



Dachform: Satteldach  
 Wandstärke: 45 mm, Wandaußenmaß (B/T): 380 x 420 cm  
 Seitenwandhöhe: 244,8 cm, Firsthöhe: 326,5 cm  
 Dachüberstand (V/H/L/R): 120, 20, 25, 25 cm, Dachneigung: 23 °  
 Türen: 2 x ET 84 x 194, Fenster: 2 x EF 75 x 92, DF 110 x 92 cm  
 Optionales Zubehör: Boden/Fundamentrahmen: FR45-3842,  
 1 x Dachrinne: 424B, 11 x Schindelpaket, 3 x Schindelpaket f. Schleppdach,  
 Schleppdach (links oder rechts): SD45-42, Fenster (EF): F45-K080



### i H45-3930-DT-EF, H45-3939-DT-EF

Dachform: Satteldach  
 Wandstärke: 45 mm,  
 Wandaußenmaß (B/T): 390 x 300 cm, 390 x 390 cm  
 Seitenwandhöhe: 207 cm, Firsthöhe: 272 cm  
 Dachüberstand (V/H/L/R): 120, 20, 25, 25 cm, Dachneigung: 18 °  
 Dachfläche: 20 m<sup>2</sup>  
 Türen: DT 150 x 194, Fenster: EF 75 x 92  
 Optionales Zubehör: Boden/Fundamentrahmen: FR45-3930,  
 1 x Dachrinne: 422B, 8 x Schindelpaket

ID 97

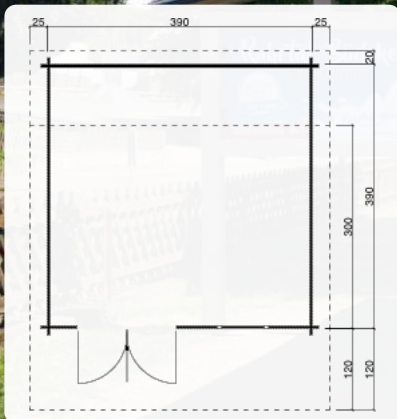



ID 100

Das gezeigte Modell enthält Sonderausstattungen.

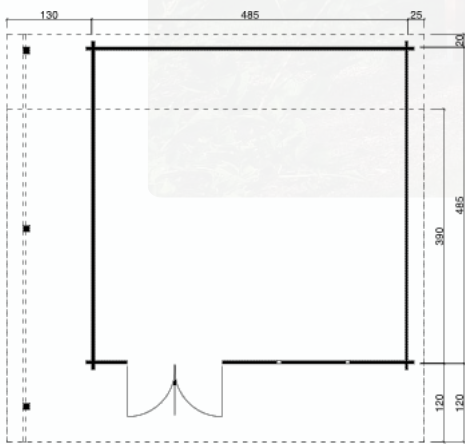

### H45-4839-DT-DF, H45-4848-DT-DF



Dachform: Satteldach  
 Wandstärke: 45 mm,  
 Wandaußenmaß (B/T): 485 x 390 cm, 485 x 485 cm  
 Seitenwandhöhe: 207 cm, Firsthöhe: 287 cm  
 Dachüberstand (V/H/L/R): 120, 20, 25, 25 cm, Dachneigung: 18 °  
 Dachfläche: 30 m<sup>2</sup>  
 Türen: DT 150 x 194, Fenster: DF 110 x 92  
 Optionales Zubehör: Boden/Fundamentrahmen: FR45-4839,  
 1 x Dachrinne: 423B, 12 x Schindelpaket, Schleppdach (links oder rechts)

Das gezeigte Modell enthält Sonderausstattungen.



ID 42



### H45 3949+320FS-2DT-3EF



Dachform: Flachdach  
 Wandstärke: 45 mm, Wandaußenmaß (B/T): 395 x 495 + SD320 cm  
 Seitenwandhöhe: 244,8 cm, Firsthöhe: 250,6 cm  
 Dachüberstand Umlaufend: 10,8 cm, Dachneigung: 2 °  
 Dachfläche: 34 m<sup>2</sup>  
 Türen: 2 x DT 176 x 200, Fenster: 3 x EF 70 x 197  
 Optionales Zubehör: Boden/Fundamentrahmen: FR45-4848,  
 2 x Fallrohrset: F2 (Special), 1 x EPDM Folie: EPDM-0111 3 x Pfostenanker  
 höhenverstellbar: PFA-01, Terrassendielen Lärche (m<sup>2</sup>): TD-L, (15,84 m<sup>2</sup>)  
 Pfostenfußverblendung: PFV-01

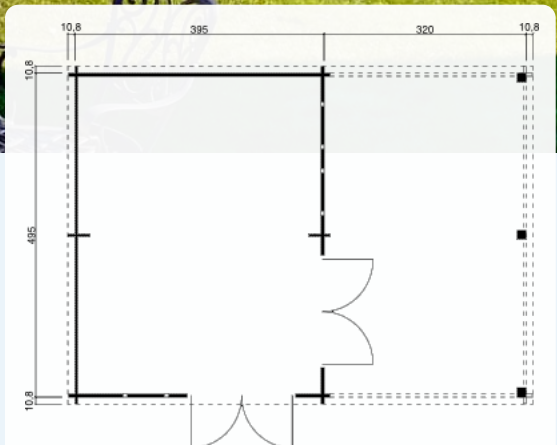



ID 96 Das gezeigte Modell enthält Sonderausstattungen.

**H45-4024F-DT-EF**  
 Dachform: Flachdach  
 Wandstärke: 45 mm, Wandaußenmaß (B/T): 400 x 240 cm  
 Wandhöhe Vorne: 225 cm  
 Wandhöhe Hinten: 218 cm  
 Dachüberstand Umlaufend: 25 cm, Dachneigung: 2 °  
 Dachfläche: 13,5 m<sup>2</sup>  
 Türen: DT 150 x 194, Fenster: EF 100 x 40  
 Optionales Zubehör: Boden/Fundamentrahmen: FR45-4525,  
 1 x Fallrohrset: F1, 1 x EPDM Folie: EPDM-0043

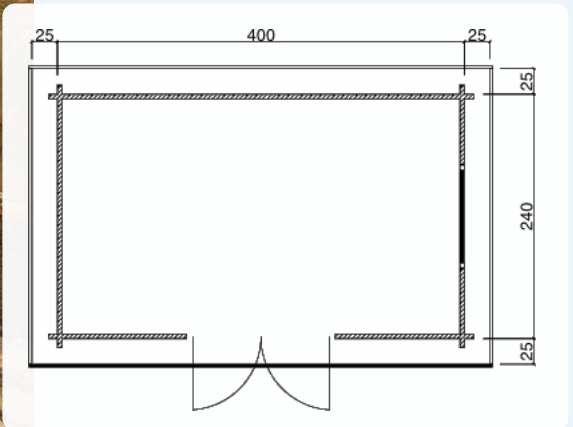

ID 1390

Das gezeigte Modell enthält Sonderausstattungen.

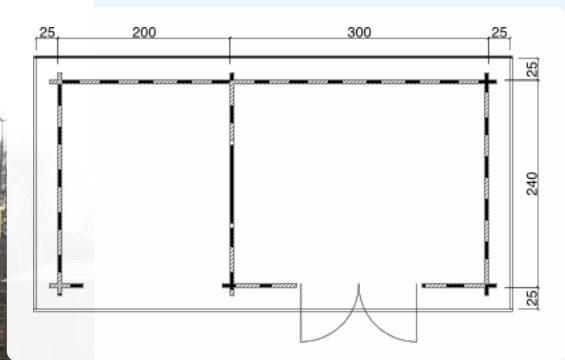

**H45-3024F-DT-EF + SD**  
 Dachform: Flachdach  
 Wandstärke: 45 mm, Wandaußenmaß (B/T): 240 x 300 cm  
 Wandhöhe Vorne: 225 cm  
 Wandhöhe Hinten: 218 cm  
 Dachüberstand Umlaufend: 25 cm, Dachneigung: 2 °  
 Türen: DT 150 x 194, Fenster: EF 100 x 40  
 Optionales Zubehör: Boden/Fundamentrahmen: FR45-2430,  
 1 x Fallrohrset: F1, 1 x EPDM Folie: EPDM-0047



ID 53

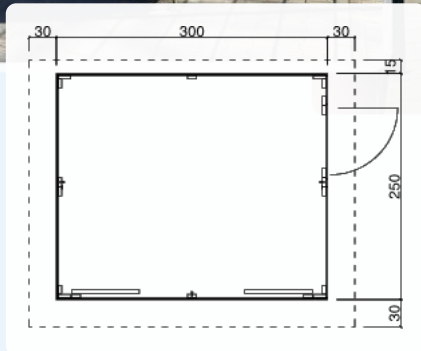

### 123 VERKAUFSSTAND P



Dachform: Pultdach  
 Wandstärke: 19 mm, Wandaußenmaß (B/T): 300 x 250 cm  
 Wandhöhe Vorne: 245 cm  
 Wandhöhe Hinten: 202 cm  
 Dachüberstand (V/H/L/R): 30, 15, 30, 30 cm, Dachneigung: 10 °  
 Umbauter Raum: 17 m³, Wandfläche: 24 m², Dachfläche: 11 m²  
 Türen: ET 79 x 181  
 Optionales Zubehör: Verkaufstand, Fundamentrahmen, Stahl, justierbar, feuerverzinkt ...



### 123 VERKAUFSSTAND S

Dachform: Satteldach  
 Wandstärke: 19 mm, Wandaußenmaß (B/T): 300 x 250 cm  
 Seitenwandhöhe: 206 cm, Firsthöhe: 265 cm  
 Dachüberstand (V/H/L/R): 30, 20, 30, 30 cm, Dachneigung: 18 °  
 Umbauter Raum: 17 m³, Wandfläche: 23 m², Dachfläche: 12 m²  
 Türen: ET 79 x 181  
 Optionales Zubehör: Verkaufstand, Fundamentrahmen, Stahl, justierbar, feuerverzinkt...

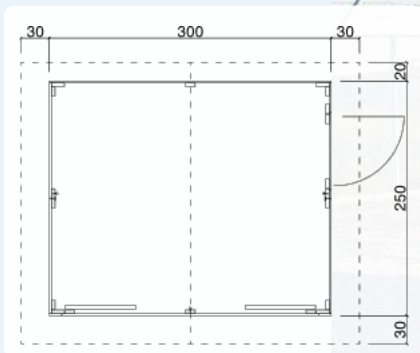

ID 54



## STEHTISCH



Dachform: Satteldach  
 Wandaußenmaß (B/T): 240 x 240 cm  
 Dachneigung: 15 °  
 Optionales Zubehör: Stehtisch, Bausatz, fertig montiert, Aufpreis: STTZ-01, Stehtisch, Klappsitz, montiert am Stehtisch (max. 3 Stk. pro Seite möglich): STTZ-02, Stehtisch...

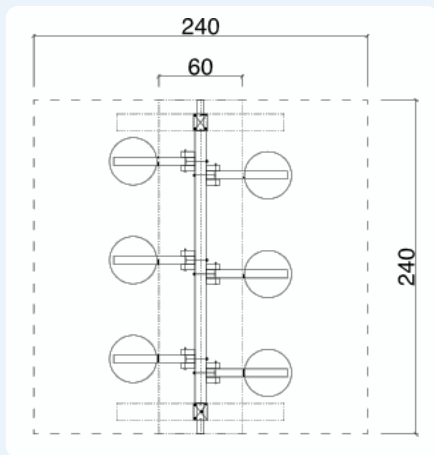

ID 742



ID 108



## TS-HL28-1221P, TS-HL

Dachform: Pultdach  
 Wandstärke: 28 mm,  
 Wandaußenmaß (B/T): 120 x 210 cm, 120 x 240 cm  
 Wandhöhe Vorne: 162,5 cm  
 Wandhöhe Hinten: 173,5 cm  
 Dachüberstand (V/H/L/R): 15, 9, 9, 9 cm, Dachneigung: 5 °  
 Dachfläche: 3,3 m<sup>2</sup>  
 Optionales Zubehör: Boden/Fundamentrahmen: FR28-1221,  
 1 x Dachrinne: 200B, 2 x Schindelpaket



## SCHLEPPDACH LINKS ODER RECHTS



**SD28-20**

Wandstärke: 28 mm, Tiefe: 200 cm

**SD28-24**

Wandstärke: 28 mm, Tiefe: 240 cm

**SD28-30**

Wandstärke: 28 mm, Tiefe: 300 cm

**SD28-38**

Wandstärke: 28 mm, Tiefe: 380 cm

**SD45-30**

Wandstärke: 45 mm, Tiefe: 300 cm

**SD45-36**

Wandstärke: 45 mm, Tiefe: 360 cm

**SD45-39**

Wandstärke: 45 mm, Tiefe: 390 cm

**SD45-48**

Wandstärke: 45 mm, Tiefe: 485 cm

### HL28A-20, HL28A-21, HL28A-24, HL28A-30



Dachform: Pultdach  
 Wandstärke: 28 mm,  
 Wandaußenmaß (B/T): 120 x 200 cm, 120 x 210 cm, 120 x 240 cm, 120 x 300 cm  
 Optionales Zubehör: Boden/Fundamentrahmen: FR28-1220,  
 1 x Dachrinne: 200B, 2 x Schindelpaket

ID 675

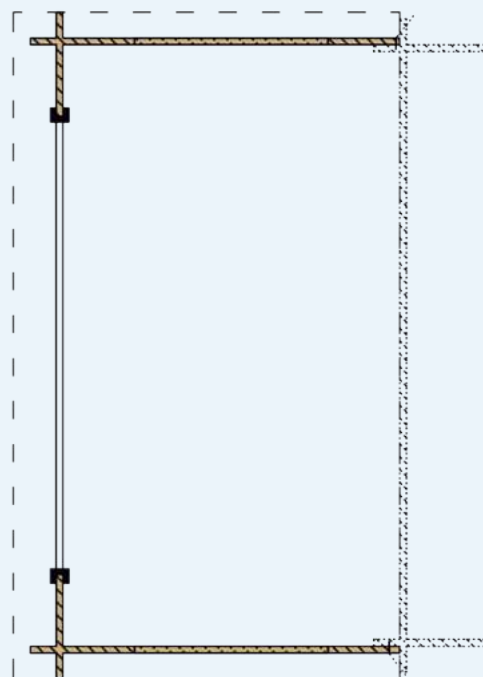
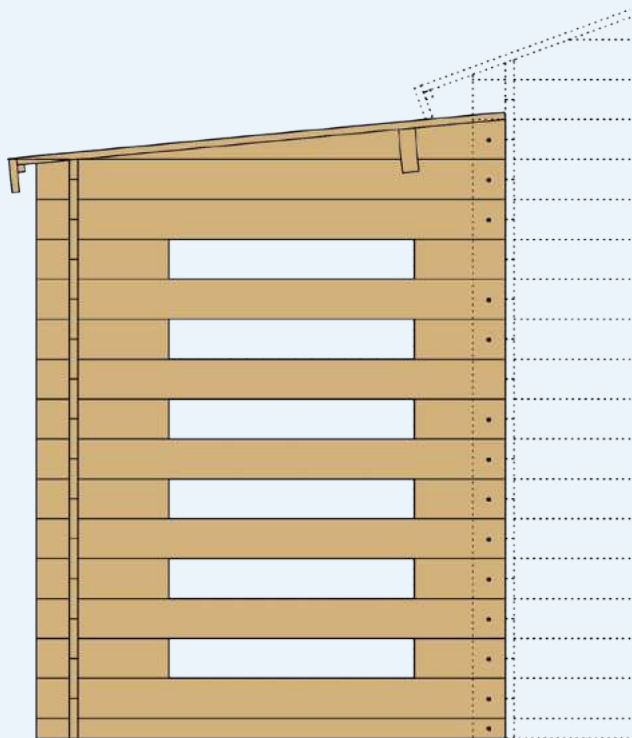



### Nur Schleppdach, ohne Wände

Abmessungen Art-Nr.:

- 200 x 200 cm SD-F-28-2020
- 240 x 200 cm SD-F-28-2420
- 300 x 200 cm SD-F-28-3020
- 200 x 240 cm SD-F-28/-45-2024
- 240 x 240 cm SD-F-28/-45-2424
- 300 x 240 cm SD-F-28/-45-3024
- 200 x 300 cm SD-F-28-2030
- 240 x 300 cm SD-F-28-2430
- 300 x 300 cm SD-F-28-3030



### Rückwand für Schleppdach

Breite Art-Nr.:

- 200 cm RW-F-28/-45-R200
- 240 cm RW-F-28/-45-R240
- 300 cm RW-F-28/-45-R300

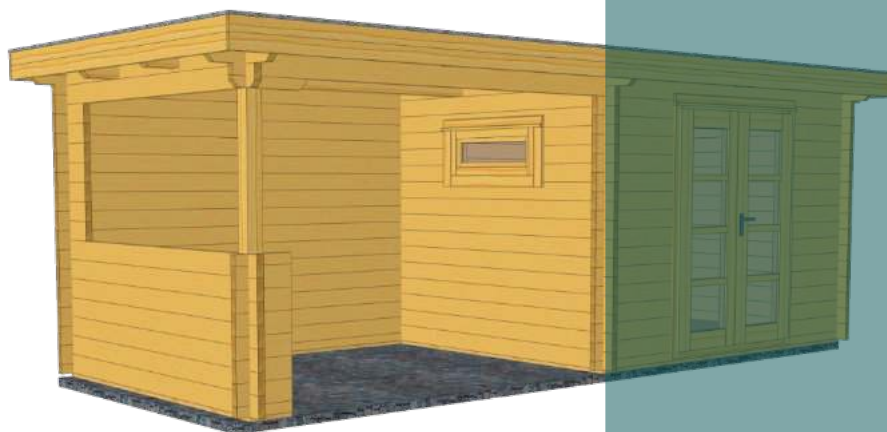

### Seitenwand für Schleppdach, halb geschlossen

Tiefe Art-Nr.:

- 200 cm SW-F-28-HG200
- 240 cm SW-F-28/-45-HG240
- 300 cm SW-F-28-HG300



### Seitenwand für Schleppdach, ganz geschlossen

Tiefe Art-Nr.:

- 200 cm SW-F-28-GG200
- 240 cm SW-F-28/-45-GG240
- 300 cm SW-F-28-GG300

ID 1390

Schleppdachbestellungen nur in Kombination mit Haus möglich, weil durchgehende Konstruktion.  
Abgebildete, höhenverstellbare Pfostenanker = optionales Zubehör, dringend zu empfehlen.



### Nur Schleppdach, ohne Wände

Abmessungen

Art-Nr.:

- 200 x 200 cm SD-P-28-2020
- 240 x 200 cm SD-P-28-2420
- 300 x 200 cm SD-P-28-3020
- 200 x 240 cm SD-P-28-2024
- 240 x 240 cm SD-P-28-2424
- 300 x 240 cm SD-P-28-3024
- 200 x 300 cm SD-P-28-2030
- 240 x 300 cm SD-P-28-2430
- 300 x 300 cm SD-P-28-3030



### Rückwand für Schleppdach

Breite

Art-Nr.:

- 200 cm RW-P-28-R200
- 240 cm RW-P-28-R240
- 300 cm RW-P-28-R300

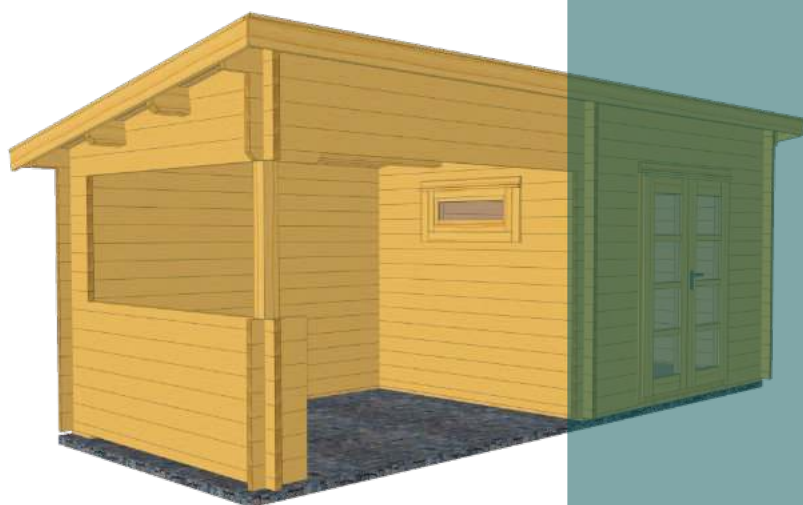

### Seitenwand für Schleppdach, halb geschlossen

Tiefe

Art-Nr.:

- 200 cm SW-P-28-HG200
- 240 cm SW-P-28-HG240
- 300 cm SW-P-28-HG300

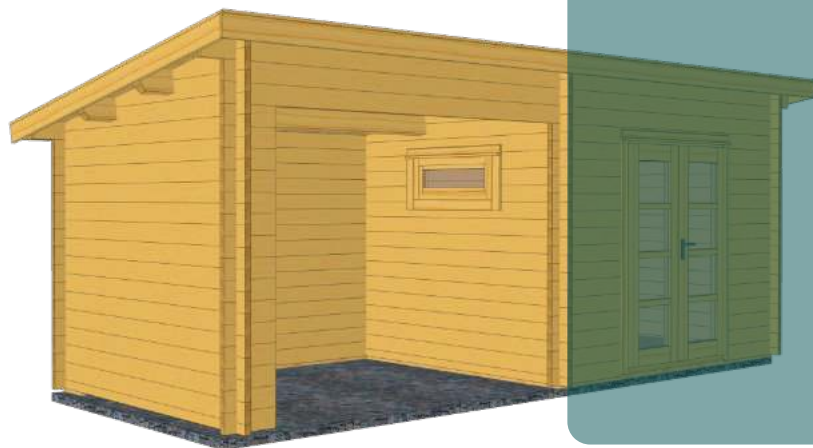

### Seitenwand für Schleppdach, ganz geschlossen

Tiefe

Art-Nr.:

- 200 cm SW-P-28-GG200
- 240 cm SW-P-28-GG240
- 300 cm SW-P-28-GG300

Schleppdachbestellungen nur in Kombination mit Haus möglich, weil durchgehende Konstruktion.  
Abgebildete, höhenverstellbare Pfostenanker = optionales Zubehör, dringend zu empfehlen.

In Standardausführung nur für Blockbohlenhäuser möglich.

**T28-ET-GG**  
Wandstärke: 28mm  
Maße: 84x184cm

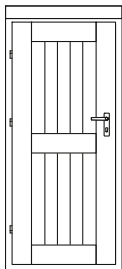

**T28+-ET-GG**  
Wandstärke: 28mm  
Maße: 84x194cm

**T45-ET-GG**  
Wandstärke: 45mm  
Maße: 84x194cm

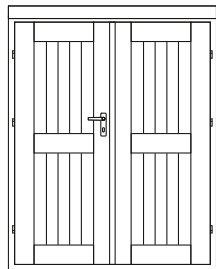

**T28-DT-GG**  
Wandstärke: 28mm  
Maße: 150x184cm

**T28+-DT-GG**  
Wandstärke: 28mm  
Maße: 150x194cm

**T45-DT-GG**  
Wandstärke: 45mm  
Maße: 150x194cm

**TS28-DT-A**  
Wandstärke: 28mm  
Maße: 130x184cm

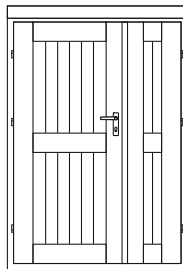

**TS28+-DT-A**  
Wandstärke: 28mm  
Maße: 130x194cm

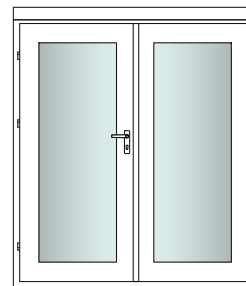

**T45-DT-GV1**  
Wandstärke: 45mm  
Maße: 176x194cm

(nicht tauschbar  
mit anderen Türen)

**T28-ET-GH**  
Wandstärke: 28mm  
Maße: 84x184cm

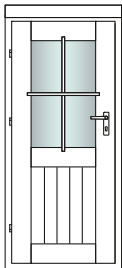

**T28+-ET-GH**  
Wandstärke: 28mm  
Maße: 84x194cm

**T45-ET-GH**  
Wandstärke: 45mm  
Maße: 84x194cm

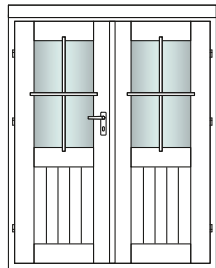

**TS28-DT-GH**  
Wandstärke: 28mm  
Maße: 142x184cm

**TS28+-DT-GH**  
Wandstärke: 28mm  
Maße: 142x194cm

**T28-DT-GH**  
Wandstärke: 28mm  
Maße: 150x184cm

**T28+-DT-GH**  
Wandstärke: 28mm  
Maße: 150x194cm

**T45-DT-GH**  
Wandstärke: 45mm  
Maße: 150x194cm

**T28-ET-GA3**  
Wandstärke: 28mm  
Maße: 84x184cm

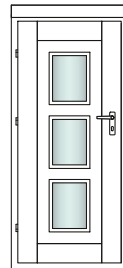

**T28+-ET-GA3**  
Wandstärke: 28mm  
Maße: 84x194cm

**T45-ET-GA3**  
Wandstärke: 45mm  
Maße: 84x194cm

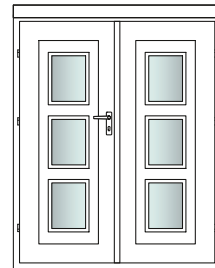

**T28-DT-GA3**  
Wandstärke: 28mm  
Maße: 150x184cm

**T28+-DT-GA3**  
Wandstärke: 28mm  
Maße: 150x194cm

**T45-DT-GA3**  
Wandstärke: 45mm  
Maße: 150x194cm

**T28-ET-GV3**  
Wandstärke: 28mm  
Maße: 84x184cm

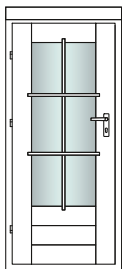

**T28+-ET-GV3**  
Wandstärke: 28mm  
Maße: 84x194cm

**T45-ET-GV3**  
Wandstärke: 45mm  
Maße: 84x194cm

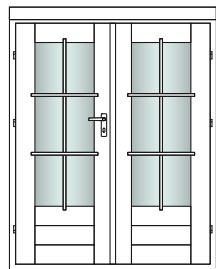

**T28-DT-GV3**  
Wandstärke: 28mm  
Maße: 150x184cm

**T28+-DT-GV3**  
Wandstärke: 28mm  
Maße: 150x194cm

**T45-DT-GV3**  
Wandstärke: 45mm  
Maße: 150x194cm

**T28-ET-GV1-QS**  
Wandstärke: 28mm  
Maße: 84x184cm

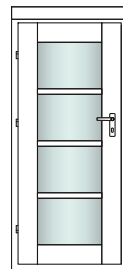

**T28+-ET-GV1-QS**  
Wandstärke: 28mm  
Maße: 84x194cm

**T45-ET-GV1-QS**  
Wandstärke: 45mm  
Maße: 84x194cm

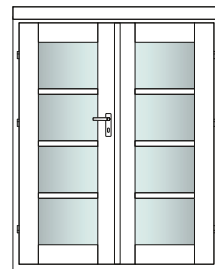

**T28-DT-GV1-QS**  
Wandstärke: 28mm  
Maße: 150x184cm

**T28+-DT-GV1-QS**  
Wandstärke: 28mm  
Maße: 150x194cm

**T45-DT-GV1-QS**  
Wandstärke: 45mm  
Maße: 150x194cm

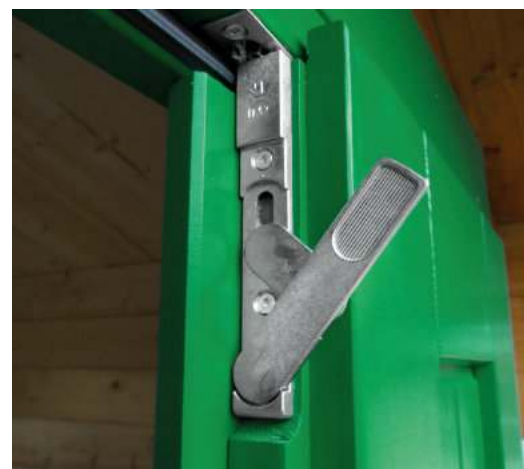

Massive Türen mit mittiger Türfüllung und Gummidichtung. Türschloss mit Profilylinder und hochwertigen Beschlägen.

In Standardausführung nur für Blockbohlenhäuser möglich.

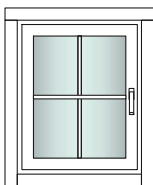

**F28-EF**  
Wandstärke: 28mm  
Maße: 75x92cm

**F45-EF**  
Wandstärke: 45mm  
Maße: 75x92cm

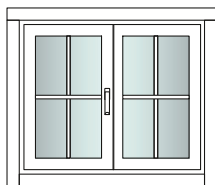

**F28-DF**  
Wandstärke: 28mm  
Maße: 110x92cm

**F45-DF**  
Wandstärke: 45mm  
Maße: 110x92cm

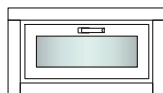

**F28-K80**  
Wandstärke: 28mm  
Maße: 80x40cm

**F28-K100**  
Wandstärke: 28mm  
Maße: 100x40cm

**F28-K125**  
Wandstärke: 28mm  
Maße: 125x40cm

**F45-K80**  
Wandstärke: 45mm  
Maße: 80x40cm

**F45-K100**  
Wandstärke: 45mm  
Maße: 100x40cm

**F45-K125**  
Wandstärke: 45mm  
Maße: 125x40cm

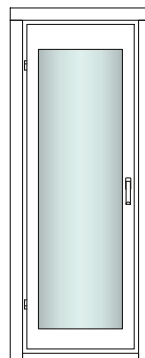

**F45-EBF**  
Wandstärke: 45mm  
Maße: 70x191,5cm

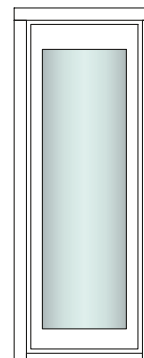

**F45-EBF-FEST**  
Wandstärke: 45mm  
Maße: 70x191,5cm

**MH-ST-S**  
Wandstärke: 15 mm  
Maße: 84x200cm

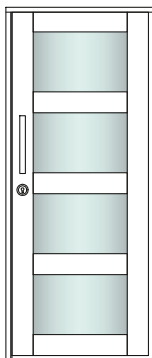

**MH-ST-B**  
Wandstärke: 15 mm  
Maße: 125x200cm

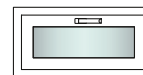
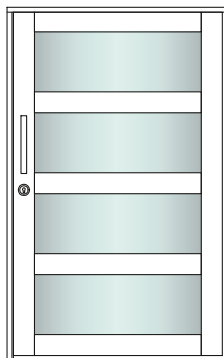

**MH-K80**  
Wandstärke: 15mm  
Maße: 80x40cm

**MH-K100**  
Wandstärke: 15mm  
Maße: 100x40cm

**MH-K125**  
Wandstärke: 15mm  
Maße: 125x40cm

**MH-ET-GV1-QS**  
Wandstärke: 15mm  
Maße: 84x194cm

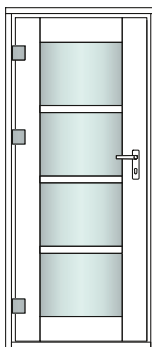

**MH-DT-GV1-QS**  
Wandstärke: 15mm  
Maße: 150x194cm

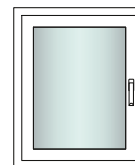
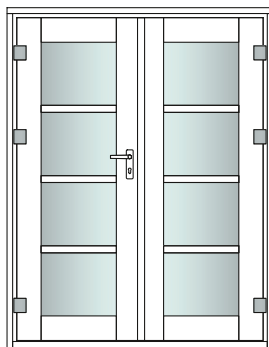

**MH-EF**  
Wandstärke: 15mm  
Maße: 75x92cm

**MH-ET-GG-WB**  
Wandstärke: 15mm  
Maße: 84x194cm

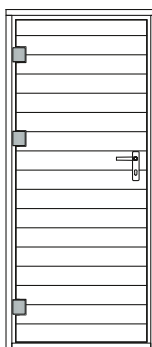

**MH-DT-GG-WB**  
Wandstärke: 15mm  
Maße: 150x194cm

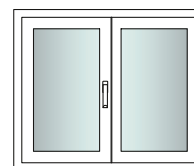
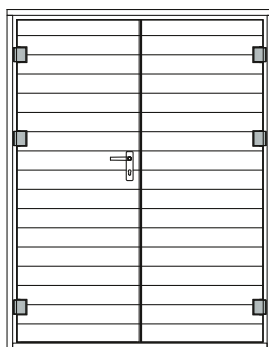

**MH-DF**  
Wandstärke: 15mm  
Maße: 110x92cm

NUR FÜR ZULUNA MODULHÄUSER

# BITUMENDACHSCHINDELN

Bestellen Sie Ihr Schindelpaket gleich mit und schützen Sie so Ihr Dach und Haus vor Witterungseinflüssen von oben. Wählen Sie aus Rechteckschindeln in den Farben Rot, Grün, Schwarz, Blau und Braun oder Biberschwanzschindeln in Rot oder Schwarz.

## Rechteckschindeln

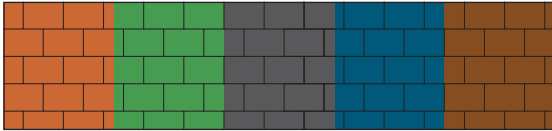

R01 Rot    R02 Grün    R03 Schwarz    R04 Blau    R05 Braun

## Biberschwanzschindeln

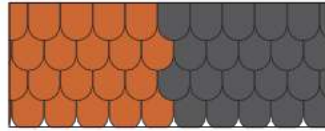

B01 Rot    B02 Schwarz



# EPDM-SETS

Sie erhalten als optionales Zubehör zu allen unseren Flachdach-Modellen passende EPDM-Sets. Das EPDM-Set beinhaltet die fertig konfektionierte Folie, den dazugehörigen, benötigten Kleber (vollflächig) und den Auslaufstutzen. Zusätzlich zu der Folie benötigen Sie noch das Entwässerungsset F1 (bis 200 cm Wandhöhe) oder F2 (über 200 cm Wandhöhe). Jedes unserer Entwässerungssets enthält alle benötigten Befestigungsmaterialien.



Optionale Blechabdeckungsvarianten



Auslaufstutzen

(nur in Verbindung mit darunter befindlichen Holzabdeck-UProfil- Leisten) für EPDM Folie:  
RAL 7024 grafitgrau ①, RAL 8017 schokobraun ②  
RAL 9005 tiefschwarz, RAL 9006 weiß-aluminum

# BODENAUFBAU

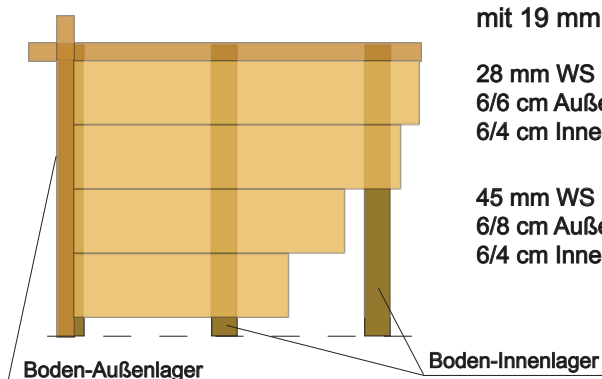

Fundament-Rahmen  
mit 19 mm Bodendielen

28 mm WS  
6/6 cm Außenlager  
6/4 cm Innenlager

45 mm WS  
6/8 cm Außenlager  
6/4 cm Innenlager

Boden-Außenlager

Boden-Innenlager

### FLÄCHENFUNDAMENT TYP 1 für Häuser bis 380 x 380 cm

- 1. Fläche abstecken und Erdaushub von ca. 40-50 cm Tiefe.**  
Ca. 25 cm umlaufend grösser als die Abmasse des Gartenhauses abstecken. Größen von Terrasse oder Anbauten mit berücksichtigen.
- Einbringen von Koffer mit der Körnung 0-45 mm.
- Koffer gut verdichten, um spätere Bodenveränderungen zu vermeiden.
- Einbringen des Splitts, Höhe ca. 4 cm.  
Splitt auf der ganzen Fläche waagrecht abziehen.
- Verlegen der Gartenplatten.
- Auflegen der KDI-Hölzer 4/6 o. 6/8 cm.  
Unter die KDI-Hölzer Gummigranulatpads als Feuchtigkeitsschutz. Bei Hölzern auf gleiche Höhe achten.  
Leerrohr für evtl. Elektrik beachten.

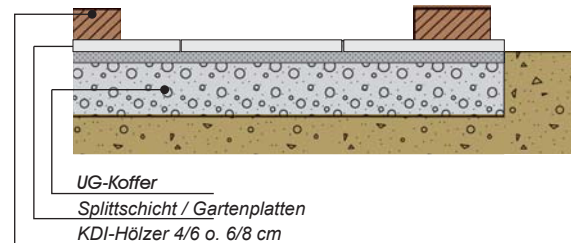

### FLÄCHENFUNDAMENT TYP 2 für Häuser ab 400 x 400 cm

- 1. Fläche abstecken und Erdaushub von ca. 60 cm Tiefe.**  
Ca. 25 cm umlaufend größer als die Abmaße des Gartenhauses abstecken. Größen von Terrasse oder Anbauten mit berücksichtigen.
- Einbringen von Koffer mit der Körnung 0-45,  
Koffer gut verdichten, um spätere Bodenveränderungen zu vermeiden
- Einbringen des Splitts, Höhe ca. 2-4 cm.  
Splitt auf der ganzen Fläche waagrecht abziehen.
- Verlegen der Gartenplatten, Höhe ca. 4 cm.
- Auflegen der KDI-Hölzer 4/6 o. 6/8 cm.  
Bei Hölzern auf gleiche Höhe achten.  
Leerrohr für evtl. Elektrik beachten.

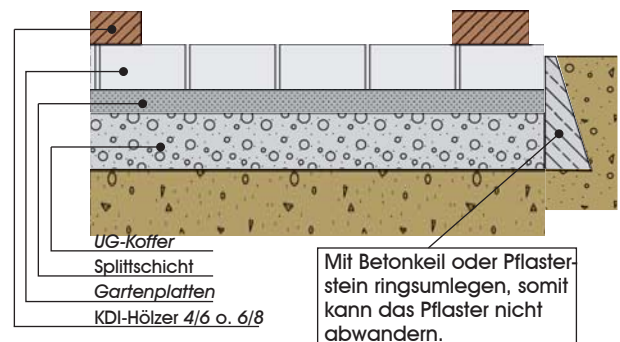

## Aufbauservice und Projektplanung: Professionelle, Fachgerechte Ausführung und Planung.

Grischa Silva AG Ihr Montagepartner, der den Aufbau Fachmännisch für Sie erledigt. Unsere Mitarbeiter sind ausgebildet und wir haben 30 Jahre Erfahrung in der Montage von Gartenhäuser. Profitieren Sie von unserer grossen Erfahrung und nutzen Sie dieses Angebot! Projektierung, Planung, Baubewilligung, Bauleitung wird im Aufwand verrechnet. Lieferservice: Fehlt Ihnen das Fahrzeug oder die Zeit um bestelltes Gartenhaus abzuholen? Grischa Silva liefert Ihnen auf Wunsch das Gartenhaus nach Hause.



- Zaunfabrikation
- Zaunbau
- Spielplatzgeräte
- Gartenhäuser

[www.grischa-silva.ch](http://www.grischa-silva.ch)

Waldau - 7302 Landquart / Tel. 081 322 60 05



Händleradresse

**grischa silva** Holz  
Lenn  
Legno

- Zaunfachhandel • Gartenhäuser • Gartenholz
- Terrassenböden • Rutschbahnen • Zäune
- Zaun- u. Sichtschutzfabrikation
- Zuschnitt und Holzbearbeitungszentrum

www.grischa-silva.ch E-mail: mail@grischa-silva.ch  
Waldau 38 - 7302 Landquart / Tel. 081 322 60 05



Entdecken Sie unsere Vielfalt und Individualität auch im Internet unter:

[www.grischa-silva.ch](http://www.grischa-silva.ch)

Umfangreiche Informationen über unsere Produkte erhalten Sie bei Ihrem autorisierten Fachhändler! Die Beiträge, Bilder und Zeichnungen dieses Prospektes sind urheberrechtlich geschützt. Ein Nachdruck, auch auszugsweise, ist grundsätzlich verboten und bedarf unserer ausdrücklichen, schriftlichen Genehmigung. Farbabweichungen zu den Original-Farbtönen sind drucktechnisch bedingt. Wir behalten uns technische Änderungen, Irrtümer sowie zwischenzeitliche Modelländerungen vor, ein Modellanspruch ist ausgeschlossen. Abbildungen können Sonderzubehör zeigen, das im Lieferumfang nicht enthalten ist. Alle abgebildeten Modelle sind Standard-Typen und lassen keine Änderungen zu. Zeichnungen entsprechen keinem Maßstab. Alle Modelle werden im Rohzustand geliefert (ungestrichen, ohne Dacheindeckung).