

Sicht- und Windschutz

Ruhe, Schutz, Geborgenheit – Ambiente.

Wünsche und Bedürfnisse bei immer

- dichter bebauten Wohn- und Geschäftsflächen
- kleiner werdenden Grundstücken
- mehr Verkehrsdichte und Lärm rund um den eigenen Lebensraum

Individuell und attraktiv gestaltbare Sicht- und Windschutzzäune erfüllen wichtige Funktionen für den ganz persönlichen Gartenbereich.

Dezent transparent, geschlossen, vielfältig kombinierbar mit Rankgitter und Pergola.

Auch für Sonderanfertigungen ist Braun & Würfele der Partner für kreative Lösungen.

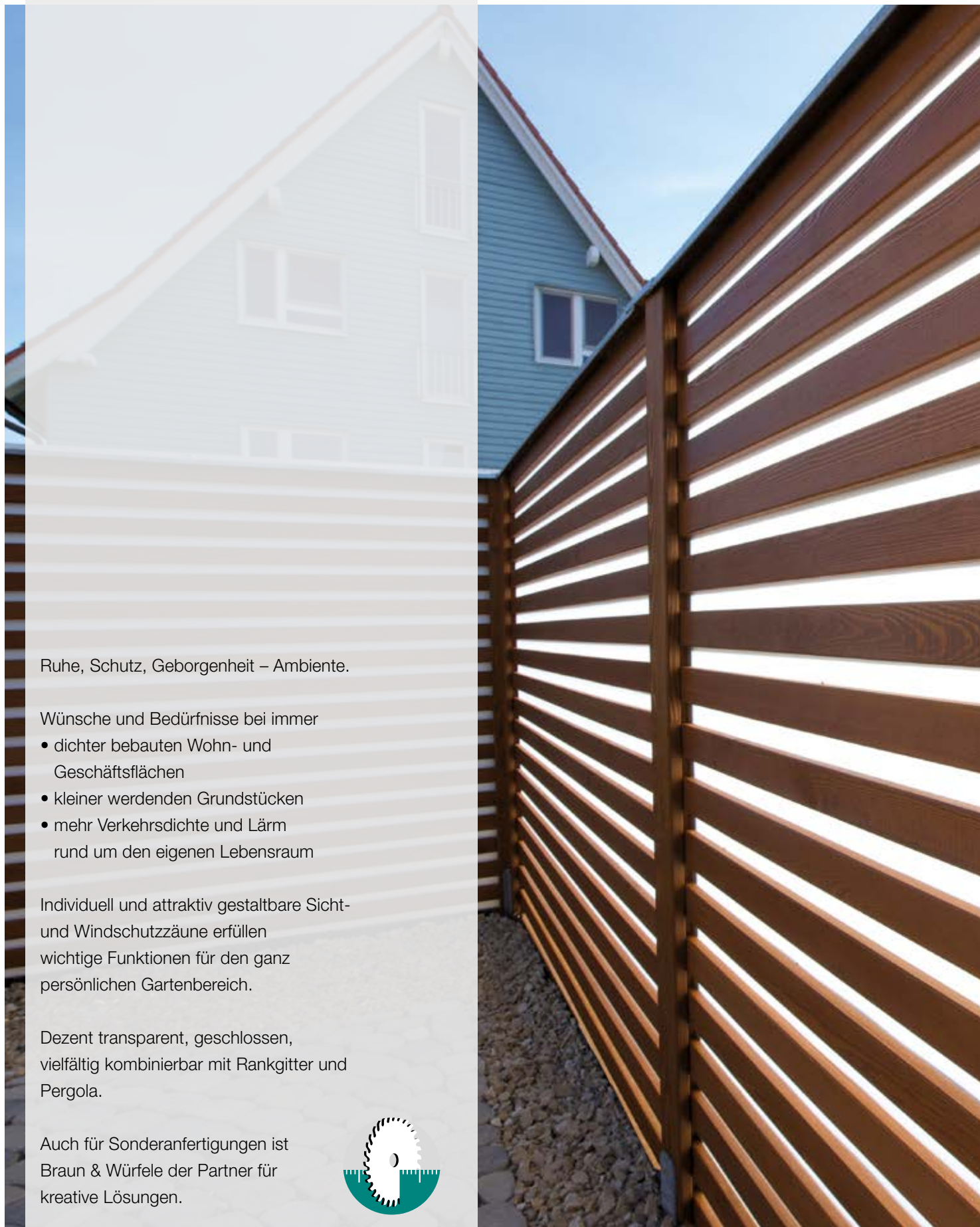

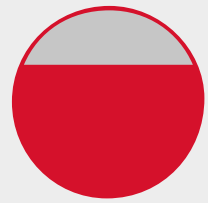

Abtrennung Tailor Lärche

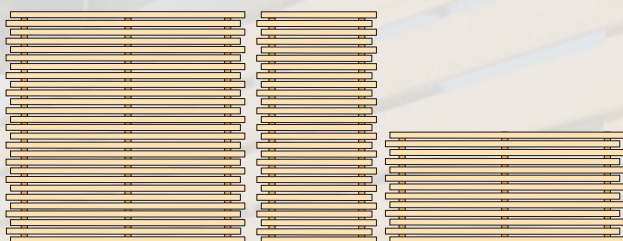

H = horizontaler Verlauf
bei Befestigung mit L-Winkel bitte Schraube 7007350VT verwenden

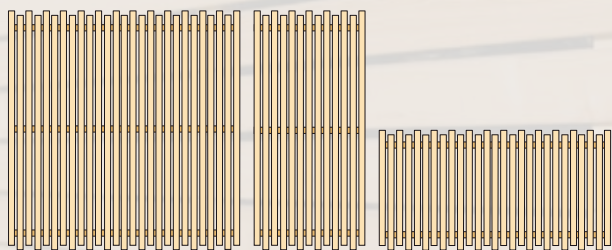

V = vertikaler Verlauf

BellProtec

ist ein Primärschutz auf wasserlöslicher Basis speziell für natürliche Lärche. Bell Protec ist hydrophobierend und verhindert organische Verschmutzung und Fleckenbildung. Wir empfehlen einen zweiten Schutzanstrich innerhalb von 6 Monaten mit BellProtec Finish (siehe Seite 13). So schützen Sie Ihren Zaun für lange Zeit. BellProtec unterstützt Lärche bei der natürlichen homogenen Vergrauung ohne Flecken und Wasserränder.



Abtrennung Tailor Lärche



ABTRENNUNG „Tailor“ horizontal

aus hochwertiger sibirischer Lärche
Leisten 20 x 57 mm
Leistenabstand ca. 15 mm
gehobelt, gefast
Rautenprofil 15° schräg, Edelstahl geschraubt
horizontaler Verlauf

Sibirische Lärche unbehandelt

Art.-Nr.	indiv. Breite	Höhe	Fr./St.
1010818LH	↔ ↓ 179	179	658,00
1010918LH	↔ ↓ 89	179	473,00
1010819LH	↔ ↓ 179	89	473,00

Tor ohne Schlosskastenausfräsung

1010118LH	100	179	1024,00
-----------	-----	-----	---------

1 x BellProtec farblos behandelt siehe Seite 12

1010818LHC	↔ ↓ 179	179	779,00
1010918LHC	↔ ↓ 89	179	552,00
1010819LHC	↔ ↓ 179	89	552,00

Tor ohne Schlosskastenausfräsung

1010118LHC	↔ ↓ 100	179	1125,00
------------	---------	-----	---------

ABTRENNUNG „Tailor“ vertikal

aus hochwertiger sibirischer Lärche
Leisten 20 x 57 mm
Leistenabstand ca. 15 mm
gehobelt, gefast
Rautenprofil 15° schräg, Edelstahl geschraubt
vertikaler Verlauf

Sibirische Lärche unbehandelt

Art.-Nr.	indiv. Breite	Höhe	Fr./St.
1010818LV	↔ ↓ 179	179	658,00
1010918LV	↔ ↓ 89	179	473,00
1010819LV	↔ ↓ 179	89	473,00

Tor ohne Schlosskastenausfräsung

1010118LV	100	179	1024,00
-----------	-----	-----	---------

1 x BellProtec farblos behandelt siehe Seite 12

1010818LVC	↔ ↓ 179	179	779,00
1010918LVC	↔ ↓ 89	179	552,00
1010819LVC	↔ ↓ 179	89	552,00

Tor ohne Schlosskastenausfräsung

1010118LVC	100	179	1125,00
------------	-----	-----	---------

Torbeschlag siehe Seite 82

Leimholzpfosten siehe Seite 46

Pfostenabdeckung siehe Seite 46

Bodenanker siehe Seite 48-49

ABDECKUNG „Tailor“

aus Edelstahl U-Profil fertig montiert
für horizontale Ausführung

Art.-Nr.	VPE	Länge	Fr./St.
1050175H		175	86,30
1050085H		85	59,10

für vertikale Ausführung

1050179V		179	96,05
1050089V		89	66,05

BellProtec Finish

hochwertige, wasserlösliche Lasur
verhindert organ. Verschmutzung und Fleckenbildung
1 Liter für ca. 9 – 12 m² je nach
Saugfähigkeit des Untergrundes

Art.-Nr.	Inhalt	Fr./L.	Fr.
1070001	2,5	94,00	235,00



Bei Sonderhöhen horizontal nur Rastermaß von ca. 6,7 cm möglich
Beispiel Höhe 179,0 / 172,2 / 165,4 / 158,6 ...

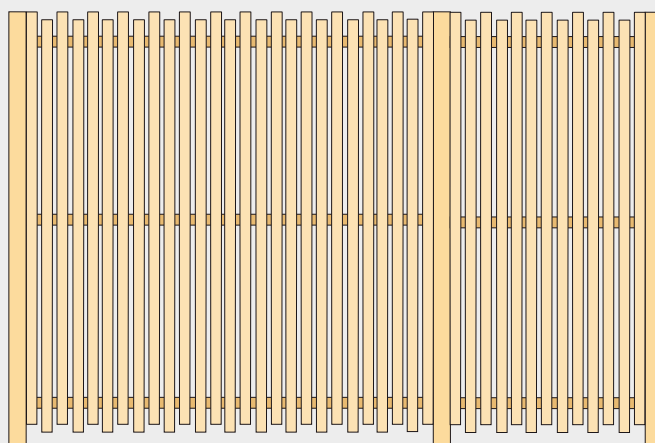

Bei Sonderbreiten vertikal nur Rastermaß von ca. 6,7 cm möglich
Beispiel Breite 179,0 / 172,2 / 165,4 / 158,6 ...



Edelstahl-Abdeckung optional



Bitte beachten Sie in der Tabelle oben die Möglichkeiten
der Sonderanfertigung unter der Rubrik „**indiv.**“ (individuelles Maß):
↔ ↓ = Sonder**breite** und Sonder**höhe** möglich
↓ = **nur** Sonder**höhe** möglich

Sonderanfertigungen nur bis zur maximalen Größe 179 x 179 cm möglich.
Preisberechnung: nächstgrößeres Maß + 25% Aufpreis



Sichtschutz Systembausatz Sunrise

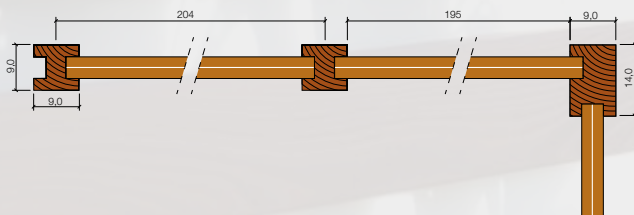

Pflegehinweis Acrylglas

Reinigung nur mit Wasser. Acrylglas nicht mit Ethanol, Aceton oder Benzol reinigen. Diese greifen das Material an.

Bitte beachten Sie in der Tabelle oben die Möglichkeiten der Sonderanfertigung unter der Rubrik „**indiv.**“ (individuelles Maß):

↔ ↑ = Sonder**breite** und Sonder**höhe** möglich
↑ = **nur** Sonder**höhe** möglich

Sonderanfertigungen bis zur Größe 195 x 180 cm.
Preisberechnung: nächstgrößeres Maß + 25% Aufpreis
Übergrößen auf Anfrage
Bei Sonderhöhen nur Rastermaß von ca. 45,0 cm möglich
Beispiel Höhe 180,0 / 135,0 / 90,0 ...





Sichtschutz Systembausatz Sunrise

SICHTSCHUTZ Systembausatz „Sunrise“

einfache und schnelle Montage mit
Elementen aus satiniertem Acrylglas 3,0 mm
beidseitig beplankt mit Leisten 2,0 x 5,8 cm,

Fertigelemente bestehend aus 4 Teilen

Lärche, braun geölt

Art.-Nr.	indiv.	Breite	Höhe	Fr./St.
6090818LB	↔ ↓	195	180	1018,00
6090918LB	↔ ↓	95	180	647,00

Tor ohne Schlosskastenausfräsung

6090118LB	↔ ↓	100	180	1092,00
-----------	-----	-----	-----	---------

Nordische Fichte kesseldruckimprägniert grau

6090818G	↔ ↓	195	180	967,00
6090918G	↔ ↓	95	180	615,00

NEU
NEU

Tor ohne Schlosskastenausfräsung

6090118G	↔ ↓	100	180	1037,00
----------	-----	-----	-----	---------

NEU

Torbeschlag siehe Seite 82

Sonderanfertigungen möglich

MITTELPFOSTEN

2-seitig genutet

Lärche, braun geölt

Art.-Nr.	indiv.	Länge	Stärke	Fr./St.
9886179LB	↓	178	9,0 x 9,0	109,00
Nordische Fichte kesseldruckimprägniert grau				
9886179G	↓	178	9,0 x 9,0	103,00

NEU

ENDPFOSTEN

1-seitig genutet

Lärche, braun geölt

Art.-Nr.	indiv.	Länge	Stärke	Fr./St.
9886179ELB	↓	178	9,0 x 9,0	109,00
Nordische Fichte kesseldruckimprägniert grau				
9886179EG	↓	178	9,0 x 9,0	103,00

NEU

ECKPFOSTEN

90° genutet

Lärche, braun geölt

Art.-Nr.	indiv.	Länge	Stärke	Fr./St.
9886179KLB	↓	178	9,0 x 14,0	164,00
Nordische Fichte kesseldruckimprägniert grau				
9886179KG	↓	178	9,0 x 14,0	155,00

NEU

Bodenanker siehe Seite 48-49

Befestigung mit Schwertanker nicht möglich

ABDECKUNG

dachförmige Holz-Abdeckung mit verzinktem Blech

Art.-Nr.	Länge	Fr./St.
Mittelstück		
6000075	204	126,00
6000078	104	64,00
Endstück		
6000076	212	133,00
6000079	112	71,05
Abdeckung für Einzelement		
6000077	220	140,00
6000080	120	78,30

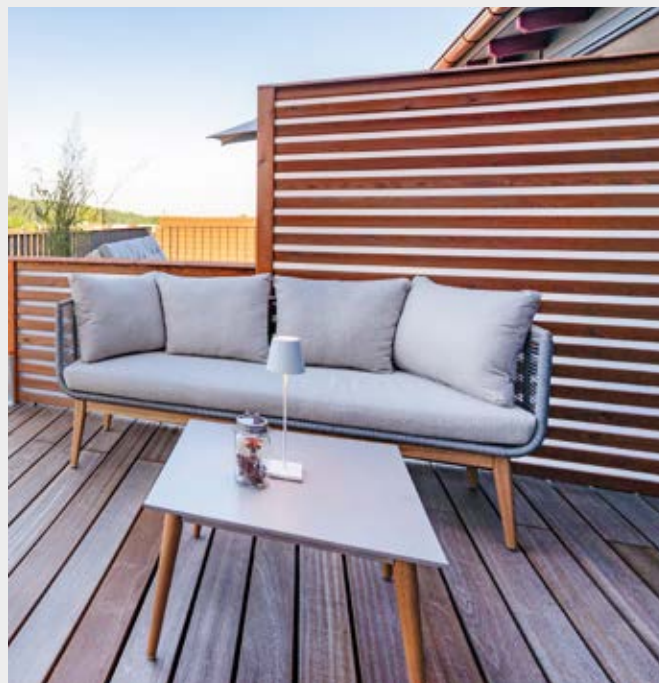

Zaunsystem **AostaNova®**

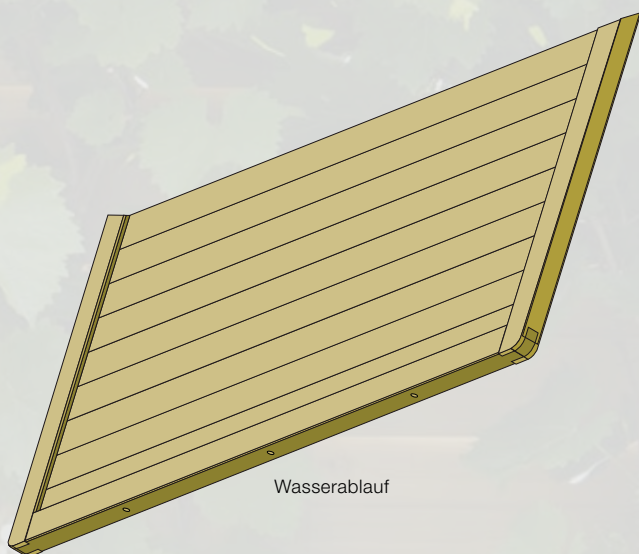

AostaNova® – Sichtschutz von massiver Qualität und mit vielen individuellen Kombinationsmöglichkeiten.

Wählen Sie aus über 100 Elementen.

Sichtschutz – **AostaNova®** handwerklich gefertigt in Nordischer Kiefer und Sibirischer Lärche.

- Rahmenstärke 4,5 x 6,8 cm
- Ecken und Kanten gerundet
- Lamellen gehobelt 8 x 95 mm
- Aufsatzleisten gehobelt 8 x 45 mm
- Gitterleisten gehobelt 12 x 30 mm
- Profilholz gehobelt 20 x 95 mm
- Alle Verbindungsteile Edelstahl

Sonderanfertigungen bis zur minimalen Größe 57 x 57 cm und maximalen Größe 178 x 178 cm möglich. Berechnungsgrundlage ist das nächstgrößere Maß zzgl. 25% Aufpreis.



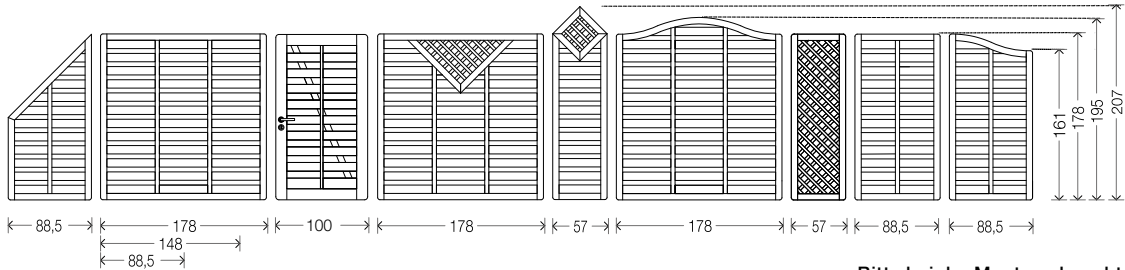

DICHTZAUN AostaNova®

aus hochwertiger nordischer Kiefer

Rahmen 4,5 x 6,8 cm

Ecken und Kanten gerundet

Lamellen 8 x 95 mm gehobelt

Aufsatzleisten 8 x 45 mm gehobelt

Kiefer kesseldruckimprägniert chromfrei

Art.-Nr.	indiv. Breite	Höhe	Fr./St.
6064818	↔ ↓ 178	178	299,00
6064814	↔ ↓ 178	144	276,00
6064518	↔ ↓ 148	178	276,00
6064514	↔ ↓ 148	144	241,00
6064918	↔ ↓ 88,5	178	204,00
6064914	↔ ↓ 88,5	144	175,00

Abschlussstück schräg

6064909	↓ 88,5	88,5/178	220,00
---------	--------	----------	--------

Tor ohne Schlosskastenausfräsung

6064118	↔ ↓ 100	178	415,00
---------	---------	-----	--------

Torbeschlag siehe Seite 82

Pfosten Kiefer siehe Seite 47

SPITZELEMENT AostaNova®

aus hochwertiger nordischer Kiefer

Rahmen 4,5 x 6,8 cm

Ecken und Kanten gerundet

Lamellen 8 x 95 mm gehobelt

Kiefer kesseldruckimprägniert chromfrei

Art.-Nr.	indiv. Breite	Höhe	Fr./St.
6064621	↓ 57	178/207	204,00

mit Rankgittereinsatz

6069621	↓ 57	178/207	277,00
---------	------	---------	--------

als Rankgitter

6066621	↓ 57	178/207	223,00
---------	------	---------	--------

Pfosten Kiefer siehe Seite 47

Bitte bei der Montage beachten:
Rahmen mit Bohrungen für Wasserablauf muss unten sein.



Bitte beachten Sie in der Tabelle oben die Möglichkeiten der Sonderanfertigung unter der Rubrik „**indiv.**“ (individuelles Maß):
↔ ↓ = Sonder**breite** und Sonder**höhe** möglich
↓ = **nur** Sonder**höhe** möglich

Sonderanfertigungen bis zur maximalen Größe 178 x 178 cm möglich. Preisberechnung: nächstgrößeres Maß + 25% Aufpreis



PEFC
PEFC/04-31-1098
Förderung nachhaltiger
Waldwirtschaft
www.pefc.de



DICHTZAUN AostaNova® V-Ausschnitt

aus hochwertiger nordischer Kiefer
Rahmen 4,5 x 6,8 cm
Ecken und Kanten gerundet
Lamellen 8 x 95 mm gehobelt
Aufsatzleisten 8 x 45 mm gehobelt
Gitterleisten 12 x 30 mm
Gittermaß 6,0 x 6,0 cm

Kiefer kesseldruckimprägniert chromfrei

Art.-Nr.	indiv.	Breite	Höhe	Fr./St.
6069818	↓	178	178	399,00

DICHTZAUN AostaNova® Gitteraufsatz

aus hochwertiger nordischer Kiefer
Rahmen 4,5 x 6,8 cm
Ecken und Kanten gerundet
Lamellen 8 x 95 mm gehobelt
Aufsatzleisten 8 x 45 mm gehobelt
Gitterleisten 12 x 30 mm

Kiefer kesseldruckimprägniert chromfrei

Art.-Nr.	indiv.	Breite	Höhe	Fr./St.
6072818	↔ ↓	178	178	418,00
6072918	↔ ↓	88,5	178	289,00

Abschlussstück

6072909	↓	88,5	88,5/178	312,00
---------	---	------	----------	--------

DICHTZAUN AostaNova® rund

aus hochwertiger nordischer Kiefer
Rahmen 4,5 x 6,8 cm
Ecken und Kanten gerundet
Lamellen 8 x 95 mm gehobelt
Aufsatzleisten 8 x 45 mm gehobelt

Kiefer kesseldruckimprägniert chromfrei

Art.-Nr.	indiv.	Breite	Höhe	Fr./St.
6065819	↓	178	178/195	435,00

Abschlussstück

6065918	↓	88,5	161/178	252,00
---------	---	------	---------	--------

DICHTZAUN AostaNova® Gitteraufsatz rund

aus hochwertiger nordischer Kiefer
Rahmen 4,5 x 6,8 cm
Ecken und Kanten gerundet
Lamellen 8 x 95 mm gehobelt
Aufsatzleisten 8 x 45 mm gehobelt
Gitterleisten 12 x 30 mm

Kiefer kesseldruckimprägniert chromfrei

Art.-Nr.	indiv.	Breite	Höhe	Fr./St.
6068819	↓	178	178/195	568,00

Abschlussstück

6068918	↓	88,5	161/178	361,00
---------	---	------	---------	--------

Pfosten Kiefer siehe Seite 47

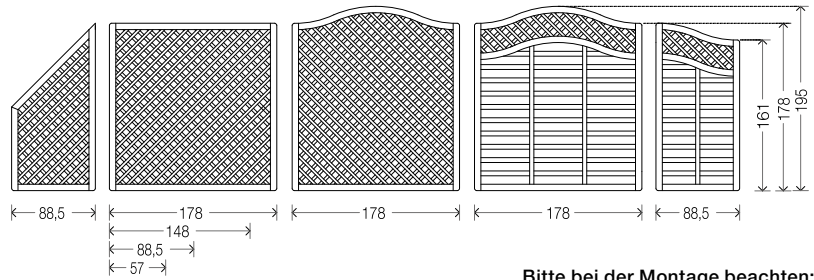

Bitte bei der Montage beachten:

Rahmen mit Bohrungen für Wasserablauf muss unten sein.



RANKZAUN AostaNova®

aus hochwertiger nordischer Kiefer

Rahmen 4,5 x 6,8 cm

Ecken und Kanten gerundet

Gitterleisten 12 x 30 mm

Gittermaß 6,0 x 6,0 cm

Kiefer kesseldruckimprägniert chromfrei

Art.-Nr.	indiv. Breite	Höhe	Fr./St.
6066818	↔ ↓ 178	178	331,00
6066814	↔ ↓ 178	144	300,00
6066518	↔ ↓ 148	178	300,00
6066918	↔ ↓ 88,5	178	232,00
6066914	↔ ↓ 88,5	144	220,00
6066618	↓ 57	178	184,00

Abschlussstück schräg

6066909	↓ 88,5	88,5/178	233,00
---------	--------	----------	--------

Pfosten Kiefer siehe Seite 47

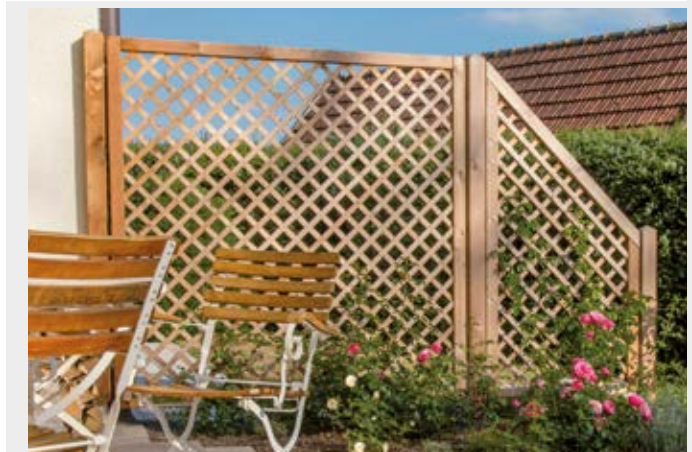

RANKZAUN AostaNova® rund

aus hochwertiger nordischer Kiefer

Rahmen 4,5 x 6,8 cm

Ecken und Kanten gerundet

Gitterleisten 12 x 30 mm

Gittermaß 6,0 x 6,0 cm

Kiefer kesseldruckimprägniert chromfrei

Art.-Nr.	indiv. Breite	Höhe	Fr./St.
6067819	↓ 178	178/195	423,00

Abschlussstück

6067918	↓ 88,5	161/178	277,00
---------	--------	---------	--------

Pfosten Kiefer siehe Seite 47



Bitte beachten Sie in der Tabelle oben die Möglichkeiten der Sonderanfertigung unter der Rubrik „**indiv.**“ (individuelles Maß):
↔ ↓ = Sonder**breite** und Sonder**höhe** möglich
↓ = **nur** Sonder**höhe** möglich

Sonderanfertigungen bis zur maximalen Größe 178 x 178 cm möglich. Preisberechnung: nächstgrößeres Maß + 25% Aufpreis

Zaunsystem AostaNova® Profilholzwand



PEFC™
PEFC/04-31-1098
Förderung nachhaltiger
Waldwirtschaft
www.pefc.de

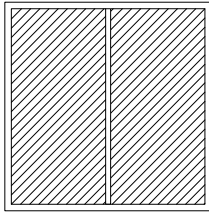

diagonaler Verlauf
Bsp. Art.-Nr. 6053818

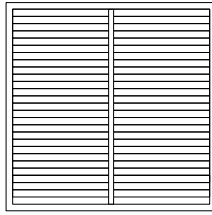

H = horizontaler Verlauf
Bsp. Art.-Nr. 6053818H

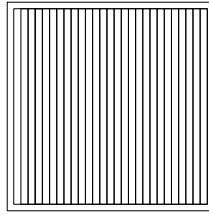

V = vertikaler Verlauf
Bsp. Art.-Nr. 6053818V

Füllungsverläufe Profilholzwand AostaNova® bitte angeben.

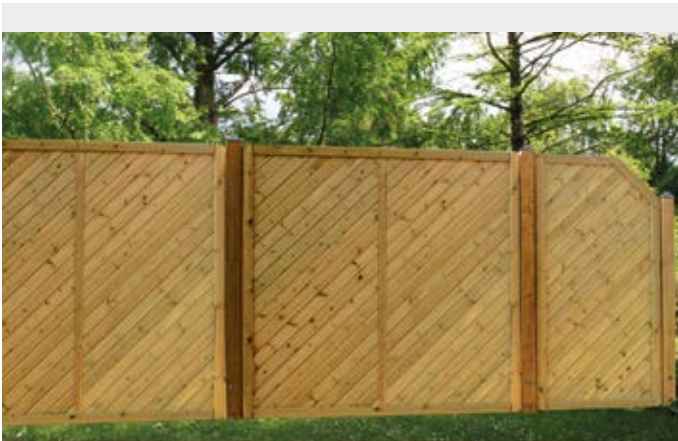

PROFILHOLZWAND AostaNova®

aus hochwertiger nordischer Kiefer
Rahmen 4,5 x 6,8 cm
Ecken und Kanten gerundet
Breite 178 und 148 cm mit senkrechtem Mittelsteg
Profilholz 20 x 95 mm

Kiefer kesseldruckimprägniert chromfrei

Art.-Nr.	indiv. Breite	Höhe	Fr./St.
6053818	↔ ↓ 178	178	432,00
6053518	↔ ↓ 148	178	418,00
6053515	↔ ↓ 148	148	370,00
6053918	↔ ↓ 88,5	178	287,00

Abschlussstück

6053905	↓	88,5	148/178	297,00
---------	---	------	---------	--------

Tor ohne Schlosskastenausfräsung

6053118	↔ ↓ 100	178	555,00
---------	---------	-----	--------

Torbeschlag siehe Seite 82

Pfosten Kiefer siehe Seite 47

Auf Wunsch produzieren wir die Profilholzwand auch mit horizontalem oder vertikalem Verlauf

Bitte geben Sie bei der Bestellung

den gewünschten Verlauf an

Beispiel: Profilholzwand 178 x 178

Art.-Nr.

6053818	für diagonalen Verlauf
6053818H	für horizontalen Verlauf
6053818V	für vertikalen Verlauf

Bitte beachten Sie in der Tabelle oben die Möglichkeiten der Sonderanfertigung unter der Rubrik „**indiv.**“ (individuelles Maß):
↔ ↓ = Sonder**breite** und Sonder**höhe** möglich
↓ = **nur** Sonder**höhe** möglich

Sonderanfertigungen bis zur maximalen Größe 178 x 178 cm möglich. Preisberechnung: nächstgrößeres Maß + 25% Aufpreis



Zaunsystem AostaNova®

Profilholzwand rund

Bambus

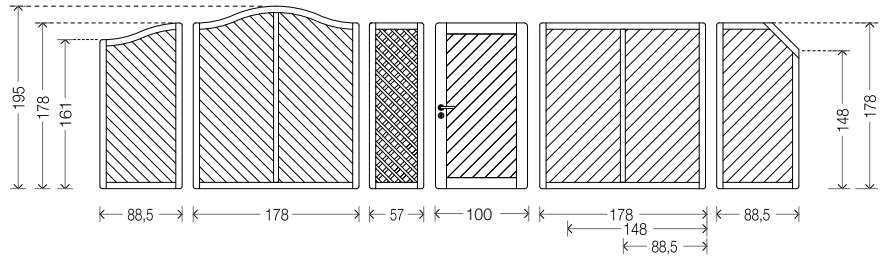

Bitte bei der Montage beachten:

Rahmen mit Bohrungen für Wasserablauf muss unten sein.



PROFILHOLZWAND AostaNova® rund

aus hochwertiger nordischer Kiefer

Rahmen 4,5 x 6,8 cm

Ecken und Kanten gerundet

mit senkrechtem Mittelsteg

Profilholz 20 x 95 mm

Kiefer kesseldruckimprägniert chromfrei

Art.-Nr.	indiv. Breite	Höhe	Fr./St.
6075819	↓ 178	178/195	538,00

Abschlussstück

6075918	↓ 88,5	161/178	331,00
---------	--------	---------	--------

Pfosten Kiefer siehe Seite 47



BAMBUS AostaNova®

aus hochwertiger nordischer Kiefer

Rahmen 4,5 x 6,8 cm

Ecken und Kanten gerundet

Bambusstäbe ca. 2 cm Ø

Kiefer kesseldruckimprägniert chromfrei

Art.-Nr.	indiv. Breite	Höhe	Fr./St.
6073818	↔ ↓ 178	178	281,00
6073918	↔ ↓ 88,5	178	203,00

Abschlussstück

6073909	↓ 88,5	88,5/178	216,00
---------	--------	----------	--------

Pfosten Kiefer siehe Seite 47



Bambus ist ein unbehandeltes Naturprodukt.
Rissbildung sowie schwarze Verfärbungen
können nicht ausgeschlossen werden.

Zaunsystem AostaNova® Lärche



DICHTZAUN AostaNova®

aus hochwertiger sibirischer Lärche
Rahmen 4,5 x 6,8 cm
Ecken und Kanten gerundet
Lamellen 8 x 95 mm gehobelt
Aufsatzleisten 8 x 45 mm gehobelt
Sibirische Lärche unbehandelt

Art.-Nr.	indiv. Breite	Höhe	Fr./St.
6064818SL	↔ ↓ 178	178	432,00
6064814SL	↔ ↓ 178	144	393,00
6064518SL	↔ ↓ 148	178	393,00
6064514SL	↔ ↓ 148	144	358,00
6064918SL	↔ ↓ 88,5	178	297,00
6064914SL	↔ ↓ 88,5	144	252,00

Abschlussstück schräg

6064909SL	↓ 88,5	88,5/178	322,00
-----------	--------	----------	--------

Tor ohne Schlosskastenausfräsung

6064118SL	↔ ↓ 100	178	537,00
-----------	---------	-----	--------

Torbeschlag siehe Seite 82

Pfosten Lärche siehe Seite 46

DICHTZAUN AostaNova® Leistenauflauf

aus hochwertiger sibirischer Lärche
Rahmen 4,5 x 6,8 cm
Ecken und Kanten gerundet
Lamellen 8 x 95 mm gehobelt
Aufsatzleisten 8 x 45 mm gehobelt
Gitterleisten 12 x 30 mm
Sibirische Lärche unbehandelt

Art.-Nr.	indiv. Breite	Höhe	Fr./St.
6072818SL	↔ ↓ 178	178	508,00
6072918SL	↔ ↓ 88,5	178	348,00

Abschlussstück

6072909SL	↓ 88,5	88,5/178	373,00
-----------	--------	----------	--------

Tor ohne Schlosskastenausfräsung

6072118SL	↔ ↓ 100	178	629,00
-----------	---------	-----	--------

Torbeschlag siehe Seite 82

Pfosten Lärche siehe Seite 46

RANKZAUN AostaNova® horizontal

aus hochwertiger sibirischer Lärche
Rahmen 4,5 x 6,8 cm
Ecken und Kanten gerundet
Gitterleisten 12 x 30 mm
Sibirische Lärche unbehandelt

Art.-Nr.	indiv. Breite	Höhe	Fr./St.
6066618SG	↓ 57	178	239,00

Pfosten Lärche siehe Seite 46

Bitte beachten Sie in der Tabelle oben die Möglichkeiten der Sonderanfertigung unter der Rubrik „**indiv.**“ (individuelles Maß):
↔ ↓ = Sonder**breite** und Sonder**höhe** möglich
↓ = **nur** Sonder**höhe** möglich

Sonderanfertigungen bis zur maximalen Größe 178 x 178 cm möglich. Preisberechnung: nächstgrößeres Maß + 25% Aufpreis



Zaunsystem AostaNova® Lärche

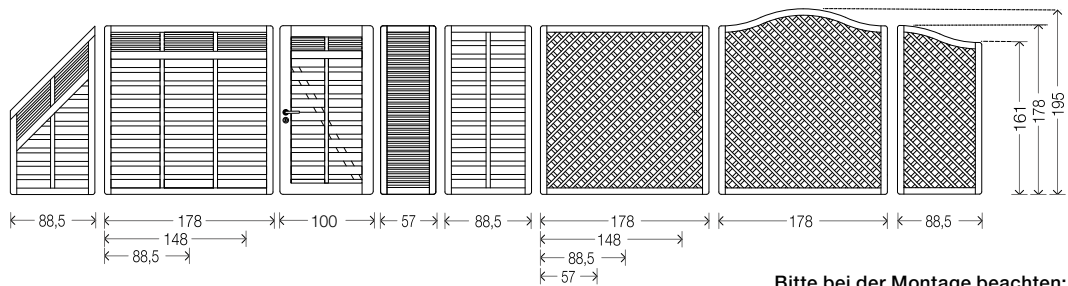

RANKZAUN AostaNova®

aus hochwertiger sibirischer Lärche
Rahmen 4,5 x 6,8 cm
Ecken und Kanten gerundet
Gitterleisten 12 x 30 mm
Gittermaß 6,0 x 6,0 cm
Sibirische Lärche unbehandelt

Art.-Nr.	indiv. Breite	Höhe	Fr./St.
6066818SL	↔ ↓ 178	178	450,00
6066814SL	↔ ↓ 178	144	406,00
6066518SL	↔ ↓ 148	178	406,00
6066918SL	↔ ↓ 88,5	178	316,00
6066914SL	↔ ↓ 88,5	144	299,00
6066618SL	↓ 57	178	247,00

Abschlussstück schräg

6066909SL	↓ 88,5	88,5/178	336,00
-----------	--------	----------	--------

Pfosten Lärche siehe Seite 46

RANKZAUN AostaNova® rund

aus hochwertiger sibirischer Lärche
Rahmen 4,5 x 6,8 cm
Ecken und Kanten gerundet
Gitterleisten 12 x 30 mm
Gittermaß 6,0 x 6,0 cm
Sibirische Lärche unbehandelt

Art.-Nr.	indiv. Breite	Höhe	Fr./St.
6067819SL	↓ 178	178/195	573,00

Abschlussstück

6067918SL	↓ 88,5	161/178	365,00
-----------	--------	---------	--------

Pfosten Lärche siehe Seite 46

BellProtec Finish

hochwertige wasserlösliche Lasur
verhindert organ. Verschmutzung und Fleckenbildung
1 Liter für ca. 9 – 12 m² je nach
Saugfähigkeit des Untergrundes

Art.-Nr.	Inhalt	Fr./L.	Fr.
1070001	2,5	94,00	235,00



Zaunsystem AostaNova®

Profilholzwand

Lärche

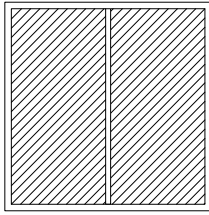

diagonaler Verlauf
Bsp. Art.-Nr. 6053818

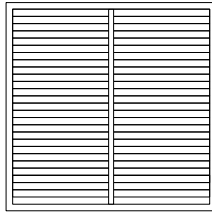

H = horizontaler Verlauf
Bsp. Art.-Nr. 6053818H

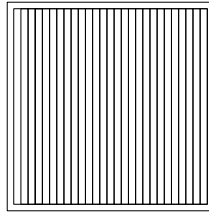

V = vertikaler Verlauf
Bsp. Art.-Nr. 6053818V

Füllungsverläufe Profilholzwand AostaNova® bitte angeben.



PROFILHOLZWAND AostaNova®

aus hochwertiger sibirischer Lärche
Rahmen 4,5 x 6,8 cm
Ecken und Kanten gerundet
Breiten 178 und 148 mit senkrechtem Mittelsteg
Profilholz 20 x 95 mm

Sibirische Lärche unbehandelt

Art.-Nr.	indiv.	Breite	Höhe	Fr./St.
6053818SL	↔ ↓	178	178	610,00
6053518SL	↔ ↓	148	178	586,00
6053515SL	↔ ↓	148	148	521,00
6053918SL	↔ ↓	88,5	178	465,00

Abschlussstück

6053905SL	↓	88,5	148/178	489,00
-----------	---	------	---------	--------

Tor ohne Schlosskastenausfräsung

6053118SL	↔ ↓	100	178	770,00
-----------	-----	-----	-----	--------

Torbeschlag siehe Seite 82

Pfosten Lärche siehe Seite 46

Auf Wunsch produzieren wir die Profilholzwand auch mit horizontalem oder vertikalem Verlauf

Bitte geben Sie bei der Bestellung

den gewünschten Verlauf an

Beispiel: Profilholzwand 178 x 178

Art.-Nr.

6053818SL	für diagonalen Verlauf
6053818SLH	für horizontalen Verlauf
6053818SLV	für vertikalen Verlauf

Bitte beachten Sie in der Tabelle oben die Möglichkeiten der Sonderanfertigung unter der Rubrik „**indiv.**“ (individuelles Maß):
↔ ↓ = Sonder**breite** und Sonder**höhe** möglich
↓ = **nur** Sonder**höhe** möglich

Sonderanfertigungen bis zur maximalen Größe 178 x 178 cm möglich. Preisberechnung: nächstgrößeres Maß + 25% Aufpreis



Zaunsystem **AostaNova®** Profilholzwand rund, Bambus Lärche

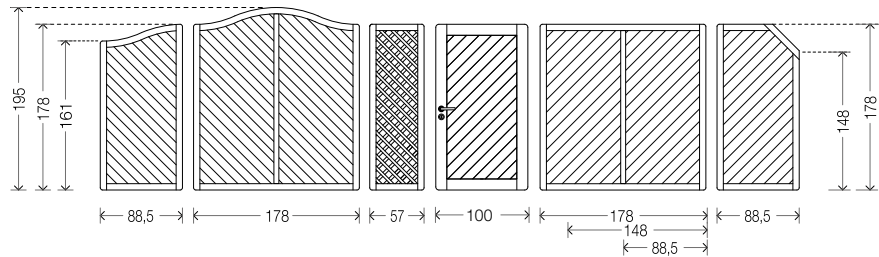

Bitte bei der Montage beachten:

Rahmen mit Bohrungen für Wasserablauf muss unten sein.



PROFILHOLZWAND AostaNova® rund

aus hochwertiger sibirischer Lärche

Rahmen 4,5 x 6,8 cm

Ecken und Kanten gerundet

mit senkrechtem Mittelsteg

Profilholz 20 x 95 mm

Sibirische Lärche unbehandelt

Art.-Nr.	indiv. Breite	Höhe	Fr./St.
6075819SL	↓ 178	178/195	722,00

Abschlussstück

6075918SL	↓ 88,5	161/178	444,00
-----------	--------	---------	--------

Pfosten Lärche siehe Seite 46



BAMBUS AostaNova®

aus hochwertiger sibirischer Lärche

Rahmen 4,5 x 6,8 cm

Ecken und Kanten gerundet

Bambusstäbe ca. 2 cm Ø

Sibirische Lärche unbehandelt

Art.-Nr.	indiv. Breite	Höhe	Fr./St.
6073818SL	↔ ↓ 178	178	358,00

6073918SL	↔ ↓ 88,5	178	262,00
-----------	----------	-----	--------

Abschlussstück

6073909SL	↓ 88,5	88,5/178	281,00
-----------	--------	----------	--------

Pfosten Lärche siehe Seite 46



Bambus ist ein unbehandeltes Naturprodukt.
 Rissbildung sowie schwarze Verfärbungen
 können nicht ausgeschlossen werden.

Trennwand Lärche



Das Zeichen für verantwortungsvolle Waldwirtschaft



TRENNWAND „Horizontal“

dekorative Abtrennungen
beidseitig versetzt beplankt 2,0 x 5,8 cm
Lattenabstand ca. 4,0 cm

komplett vormontiertes Element
inklusive Pfosten 7,0 x 7,0 cm und Spezialanker
Sibirische Lärche, FSC®-zertifiziert

Art.-Nr.	indiv. Breite	Höhe	Fr./St.
Ausführung H-Anker zum Einbetonieren			
6063218L	↔ ↓ 250	178,5	932,00
6063318L	↔ ↓ 200	178,5	850,00
6063118L	↔ ↓ 125	178,5	674,00
Ausführung mit Spezialanker zum Aufdübeln			
6063218LD	↔ ↓ 250	178,5	980,00
6063318LD	↔ ↓ 200	178,5	896,00
6063118LD	↔ ↓ 125	178,5	705,00
Sonderanfertigungen möglich			
Tor ohne Schlosskastenausfräsung			
6063018L	↔ ↓ 100	178,5	963,00
Torbeschlag siehe Seite 82			

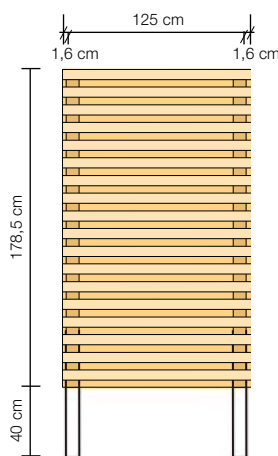
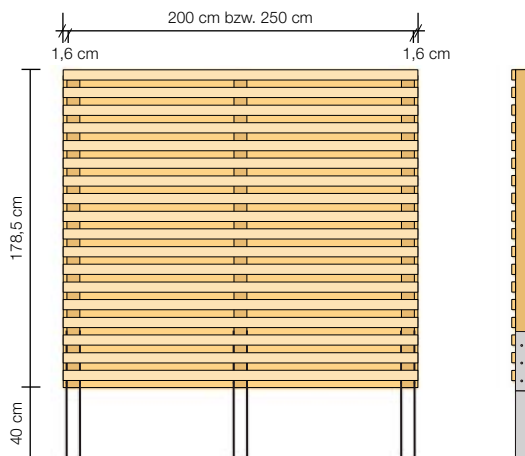

Bitte beachten Sie in der Tabelle oben die Möglichkeiten der Sonderanfertigung unter der Rubrik „**indiv.**“ (individuelles Maß):
↔ ↓ = Sonder**breite** und Sonder**höhe** möglich
↓ = **nur** Sonder**höhe** möglich

Sonderanfertigungen bis zur Größe 250 x 178,5 cm.
Preisberechnung: nächstgrößeres Maß + 25% Aufpreis
Übergrößen auf Anfrage
Bei Sonderhöhen nur Rastermaß von ca. 9,8 cm möglich
Beispiel Höhe 178,5 / 168,7 / 158,9 / 149,1 ...



Das Zeichen für verantwortungsvolle Waldwirtschaft

TRENNWAND „Horizontal 2.0“

dekorative Abtrennungen
beidseitig versetzt beplankt 2,0 x 5,8 cm
Lattenabstand ca. 4,0 cm

vorgefertigtes Element

inklusive Pfosten 7,0 x 7,0 cm und Spezialanker

Sibirische Lärche, FSC®-zertifiziert

Art.-Nr. indiv. Breite Höhe Fr./St.

Ausführung H-Anker zum Einbetonieren

Anfangselement

6063218LA	↔ ↓ 250	178,5	932,00
6063318LA	↔ ↓ 200	178,5	850,00

Mittелеlement mit Schrauben

6063218LM	↔ ↓ 250	178,5	860,00
6063318LM	↔ ↓ 200	178,5	800,00

Endelement mit Schrauben

6063218LE	↔ ↓ 250	178,5	860,00
6063318LE	↔ ↓ 200	178,5	800,00

Ausführung mit Spezialanker zum Aufdübeln

Anfangselement

6063218LDA	↔ ↓ 250	178,5	980,00
6063318LDA	↔ ↓ 200	178,5	896,00

Mittелеlement mit Schrauben

6063218LDM	↔ ↓ 250	178,5	902,00
6063318LDM	↔ ↓ 200	178,5	840,00

Endelement mit Schrauben

6063218LDE	↔ ↓ 250	178,5	902,00
6063318LDE	↔ ↓ 200	178,5	840,00

Sonderanfertigungen möglich



Trennwand 2.0 Lärche

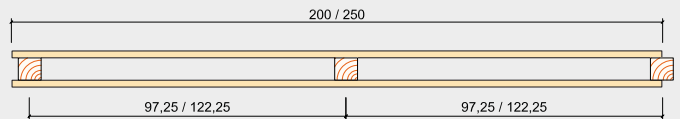
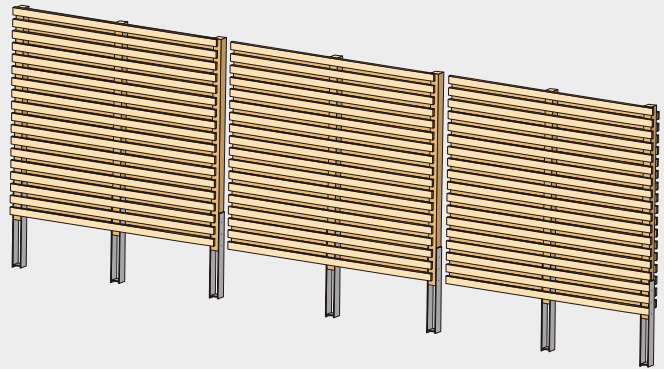

Anfangselement

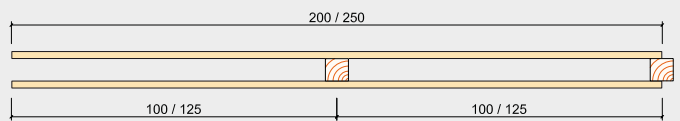

Mittелеlement

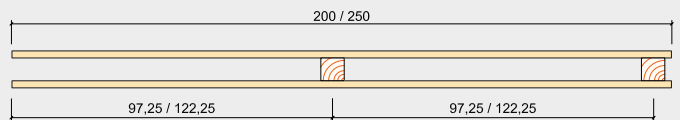

Endelement



Bitte beachten Sie in der Tabelle oben die Möglichkeiten der Sonderanfertigung unter der Rubrik „**indiv.**“ (individuelles Maß):
↔ ↓ = Sonder**breite** und Sonder**höhe** möglich
↓ = **nur** Sonder**höhe** möglich

Sonderanfertigungen bis zur Größe 250 x 178,5 cm.
Preisberechnung: nächstgrößeres Maß + 25% Aufpreis
Übergrößen auf Anfrage
Bei Sonderhöhen nur Rastermaß von ca. 9,8 cm möglich
Beispiel Höhe 178,5 / 168,7 / 158,9 / 149,1 ...

Trennwand Kiefer



Förderung nachhaltiger
Waldwirtschaft
www.pefc.de



www.grisco-holz.de
Waldstr. 7182 Landquart / Tel. 091 202 06 65



TRENNWAND „Horizontal“

dekorative Abtrennungen
beidseitig versetzt beplankt 2,0 x 5,8 cm
Lattenabstand ca. 4,0 cm

komplett vormontiertes Element
inklusive Pfosten 7,0 x 7,0 cm und Spezialanker
Kiefer kesseldruckimprägniert, PEFC-zertifiziert

Art.-Nr.	indiv. Breite	Höhe	Fr./St.
Ausführung H-Anker zum Einbetonieren			
6063218	↔ ↓ 250	178,5	787,00
6063318	↔ ↓ 200	178,5	729,00
6063118	↔ ↓ 125	178,5	564,00
Ausführung mit Spezialanker zum Aufdübeln			
6063218D	↔ ↓ 250	178,5	850,00
6063318D	↔ ↓ 200	178,5	795,00
6063118D	↔ ↓ 125	178,5	596,00
Sonderanfertigungen möglich			
Tor ohne Schlosskastenausfräsung			
6063018	↔ ↓ 100	178,5	860,00
Torbeschlag siehe Seite 82			

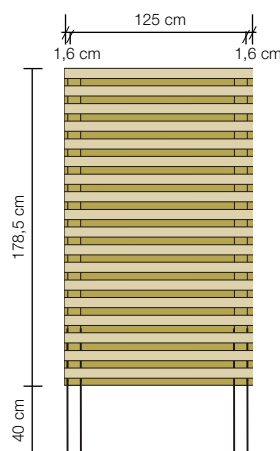
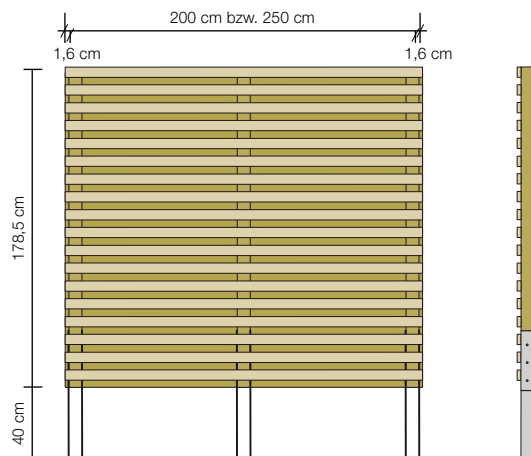

Bitte beachten Sie in der Tabelle oben die Möglichkeiten der Sonderanfertigung unter der Rubrik „**indiv.**“ (individuelles Maß):
↔ ↓ = Sonder**breite** und Sonder**höhe** möglich
↓ = **nur** Sonder**höhe** möglich

Sonderanfertigungen bis zur Größe 250 x 178,5 cm.
Preisberechnung: nächstgrößeres Maß + 25% Aufpreis
Übergrößen auf Anfrage
Bei Sonderhöhen nur Rastermaß von ca. 9,8 cm möglich
Beispiel Höhe 178,5 / 168,7 / 158,9 / 149,1 ...



Trennwand 2.0 Kiefer

TRENNWAND „Horizontal 2.0“

dekorative Abtrennungen
beidseitig versetzt beplankt 2,0 x 5,8 cm
Lattenabstand ca. 4,0 cm

vorgefertigtes Element

inklusive Pfosten 7,0 x 7,0 cm und Spezialanker

Kiefer kesseldruckimprägniert, PEFC-zertifiziert

Art.-Nr. **indiv. Breite** **Höhe** **Fr./St.**

Ausführung H-Anker zum Einbetonieren

Anfangselement

6063218A	↔ ↓ 250	178,5	787,00
6063318A	↔ ↓ 200	178,5	729,00

Mittелеlement mit Schrauben

6063218M	↔ ↓ 250	178,5	705,00
6063318M	↔ ↓ 200	178,5	666,00

Endelement mit Schrauben

6063218E	↔ ↓ 250	178,5	705,00
6063318E	↔ ↓ 200	178,5	666,00

Ausführung mit Spezialanker zum Aufdübeln

Anfangselement

6063218DA	↔ ↓ 250	178,5	850,00
6063318DA	↔ ↓ 200	178,5	795,00

Mittелеlement mit Schrauben

6063218DM	↔ ↓ 250	178,5	748,00
6063318DM	↔ ↓ 200	178,5	708,00

Endelement mit Schrauben

6063218DE	↔ ↓ 250	178,5	748,00
6063318DE	↔ ↓ 200	178,5	708,00

Sonderanfertigungen möglich

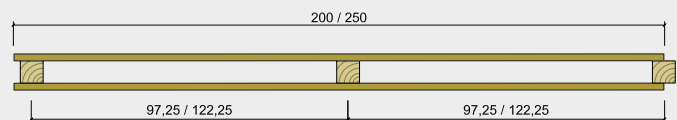
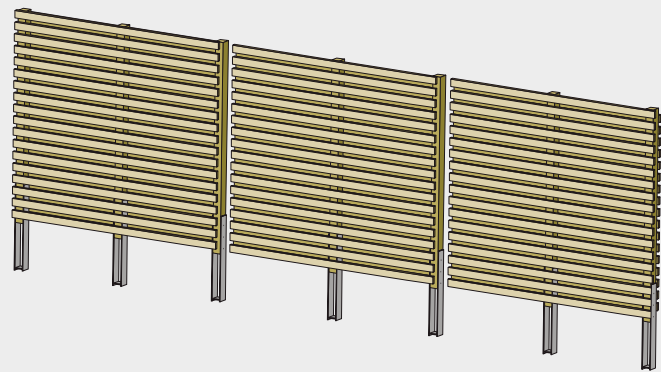

Anfangselement

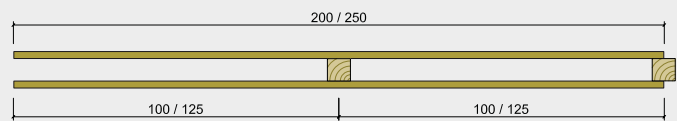

Mittелеlement

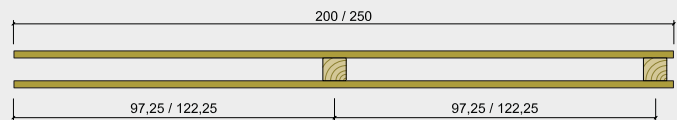

Endelement



Bitte beachten Sie in der Tabelle oben die Möglichkeiten der Sonderanfertigung unter der Rubrik „**indiv.**“ (individuelles Maß):
↔ ↓ = Sonder**breite** und Sonder**höhe** möglich
↓ = **nur** Sonder**höhe** möglich

Sonderanfertigungen bis zur Größe 250 x 178,5 cm.
Preisberechnung: nächstgrößeres Maß + 25% Aufpreis
Übergrößen auf Anfrage
Bei Sonderhöhen nur Rastermaß von ca. 9,8 cm möglich
Beispiel Höhe 178,5 / 168,7 / 158,9 / 149,1 ...

Trennwand Fichte grau



PEFC
PEFC/04-31-1098
Förderung nachhaltiger
Waldwirtschaft
www.pefc.de

grisco silvo
+ Zäune + Gartenhäuser
+ Alufenster + Terrassenmöbel etc.

www.grischosilvo.de
Waldau - 7182 Ländgenstr. / Tel. 0911 332 08 85



TRENNWAND „Horizontal“

dekorative Abtrennungen
beidseitig versetzt beplankt 2,0 x 5,8 cm
Lattenabstand ca. 4,0 cm

komplett vormontiertes Element
inklusive Pfosten 7,0 x 7,0 cm und Spezialanker

Nordische Fichte kesseldruckimprägniert grau

Art.-Nr.	indiv. Breite	Höhe	Fr./St.
Ausführung H-Anker zum Einbetonieren			
6063218G	↔ ↓ 250	178,5	850,00
6063318G	↔ ↓ 200	178,5	787,00
6063118G	↔ ↓ 125	178,5	610,00

Ausführung mit Spezialanker zum Aufdübeln			
6063218DG	↔ ↓ 250	178,5	919,00
6063318DG	↔ ↓ 200	178,5	857,00
6063118DG	↔ ↓ 125	178,5	644,00

Sonderanfertigungen möglich

Tor ohne Schlosskastenausfräsung

6063018G	↔ ↓ 100	178,5	928,00
----------	---------	-------	--------

Torbeschlag siehe Seite 82

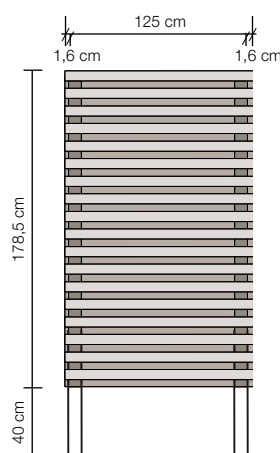
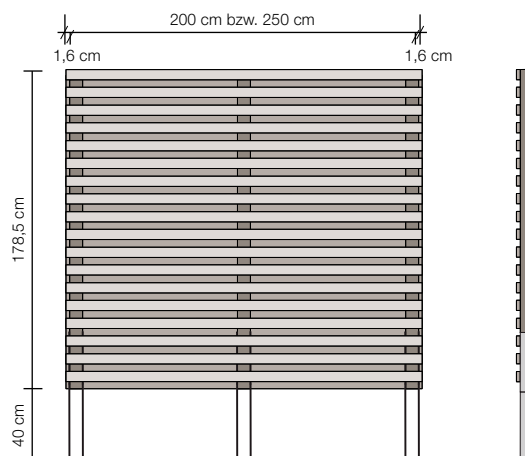

Bitte beachten Sie in der Tabelle oben die Möglichkeiten der Sonderanfertigung unter der Rubrik „**indiv.**“ (individuelles Maß):
↔ ↓ = Sonder**breite** und Sonder**höhe** möglich
↓ = **nur** Sonder**höhe** möglich

Sonderanfertigungen bis zur Größe 250 x 178,5 cm.
Preisberechnung: nächstgrößeres Maß + 25% Aufpreis
Übergrößen auf Anfrage
Bei Sonderhöhen nur Rastermaß von ca. 9,8 cm möglich
Beispiel Höhe 178,5 / 168,7 / 158,9 / 149,1 ...



Trennwand 2.0 Fichte grau

TRENNWAND „Horizontal 2.0“

dekorative Abtrennungen
beidseitig versetzt beplankt 2,0 x 5,8 cm
Lattenabstand ca. 4,0 cm

vorgefertigtes Element

inklusive Pfosten 7,0 x 7,0 cm und Spezialanker

Nordische Fichte kesseldruckimprägniert grau

Art.-Nr. **indiv. Breite** **Höhe** **Fr./St.**

Ausführung H-Anker zum Einbetonieren

Anfangselement

6063218AG ↔ ↓ 250 178,5 850,00

6063318AG ↔ ↓ 200 178,5 787,00

Mittелеlement mit Schrauben

6063218MG ↔ ↓ 250 178,5 760,00

6063318MG ↔ ↓ 200 178,5 718,00

Endelement mit Schrauben

6063218EG ↔ ↓ 250 178,5 760,00

6063318EG ↔ ↓ 200 178,5 718,00

Ausführung mit Spezialanker zum Aufdübeln

Anfangselement

6063218DAG ↔ ↓ 250 178,5 919,00

6063318DAG ↔ ↓ 200 178,5 857,00

Mittелеlement mit Schrauben

6063218DMG ↔ ↓ 250 178,5 808,00

6063318DMG ↔ ↓ 200 178,5 764,00

Endelement mit Schrauben

6063218DEG ↔ ↓ 250 178,5 808,00

6063318DEG ↔ ↓ 200 178,5 764,00

Sonderanfertigungen möglich

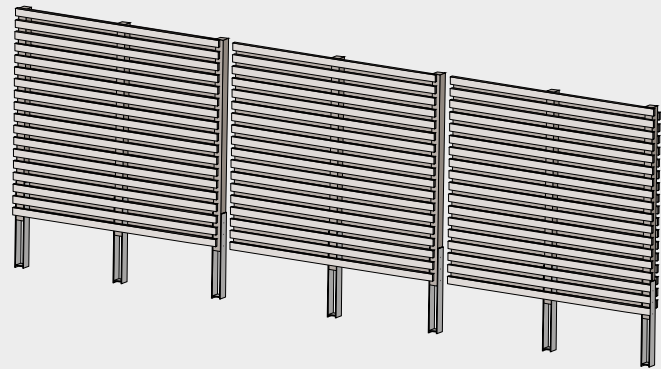

Anfangselement

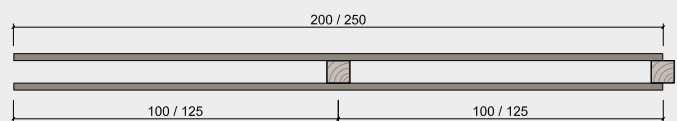

Mittелеlement

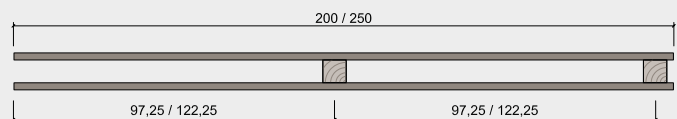

Endelement



Bitte beachten Sie in der Tabelle oben die Möglichkeiten der Sonderanfertigung unter der Rubrik „**indiv.**“ (individuelles Maß):
↔ ↓ = Sonder**breite** und Sonder**höhe** möglich
↓ = **nur** Sonder**höhe** möglich

Sonderanfertigungen bis zur Größe 250 x 178,5 cm.
Preisberechnung: nächstgrößeres Maß + 25% Aufpreis
Übergrößen auf Anfrage
Bei Sonderhöhen nur Rastermaß von ca. 9,8 cm möglich
Beispiel Höhe 178,5 / 168,7 / 158,9 / 149,1 ...

Abtrennung „Raute“ transparent Lärche, Fichte grau



Bei Sonderhöhen transparent
nur Rastermaß von ca. 8,7 cm möglich.
Beispiel Höhe 180,0 / 171,3 / 162,6 / 153,9 ...



Das Zeichen für verantwortungsvolle Waldwirtschaft



Bei Sonderhöhen transparent
nur Rastermaß von ca. 8,7 cm möglich
Beispiel Höhe 180,0 / 171,3 / 162,6 / 153,9 ...



ABTRENNUNG „Raute“ transparent

hochwertige Abtrennung
mit leichtem Durchblick
aus Rautenprofil 2,1 x 7,0 cm gehobelt, gefast
Lattenabstand ca. 2,0 cm, mit Abdeckleiste
Sibirische Lärche, FSC®-zertifiziert

Art.-Nr.	indiv.	Breite	Höhe	Fr./St.
6018218L	↔ ↓	200	180	435,00
6018918L	↔ ↓	100	180	283,00

Sonderanfertigungen möglich

Einzellatten Rautenprofil siehe Seite 143

Tor ohne Schlosskastenausfräsung

6018118L	↔ ↓	100	180	893,00
----------	-----	-----	-----	--------

Torbeschlag siehe Seite 82

Pfosten Lärche siehe Seite 46

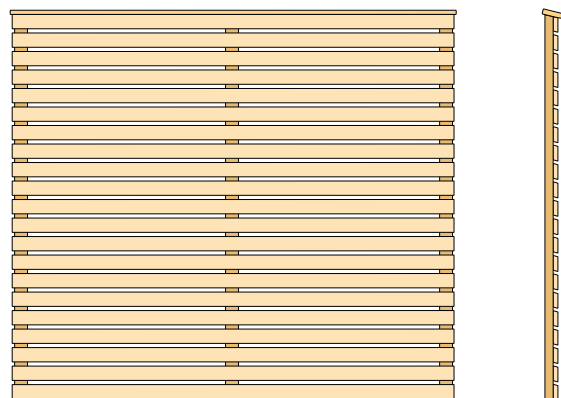

ABTRENNUNG „Raute“ transparent

hochwertige Abtrennung
mit leichtem Durchblick
aus Rautenprofil 2,1 x 7,0 cm Microriffelung, gefast
Lattenabstand ca. 2,0 cm, mit Abdeckleiste
Nordische Fichte kesseldruckimprägniert grau

Art.-Nr.	indiv.	Breite	Höhe	Fr./St.
6018218G	↔ ↓	179	180	407,00
6018918G	↔ ↓	89	180	252,00

Sonderanfertigungen möglich

Einzellatten Rautenprofil siehe Seite 143

Tor ohne Schlosskastenausfräsung

6018118G	↔ ↓	100	180	838,00
----------	-----	-----	-----	--------

Torbeschlag siehe Seite 82

Vierkantpfosten

Microriffelung, Längskanten gefast
Kreuzholz Kopfform 15° schräg
Fichte kesseldruckimprägniert grau

Art.-Nr.	Länge	Stärke	Fr./St.
9886190G	190	9,0 x 9,0	58,20

Bodenanker siehe Seite 48-49

Bitte beachten Sie in der Tabelle oben die Möglichkeiten der Sonderanfertigung unter der Rubrik „**indiv.**“ (individuelles Maß):
↔ ↓ = Sonder**breite** und Sonder**höhe** möglich
↓ = **nur** Sonder**höhe** möglich

Sonderanfertigungen bis zur Größe 200 x 180 cm bzw. 179 x 180 cm
Preisberechnung: nächstgrößeres Maß + 25% Aufpreis
Übergrößen auf Anfrage



Abtrennung „Raute“ dicht Lärche, Fichte grau

ABTRENNUNG „Raute“ dicht

hochwertige Abtrennung
weitestgehend blickdicht
aus Rautenprofil 2,1 x 7,0 cm gehobelt, gefast
Lattenabstand ca. 0,8 cm, mit Abdeckleiste

Sibirische Lärche, FSC®-zertifiziert

Art.-Nr.	indiv.	Breite	Höhe	Fr./St.
6019218L	↔ ↓	200	180	515,00
6019918L	↔ ↓	100	341,00	

Sonderanfertigungen möglich

Einzellatten Rautenprofil siehe Seite 143

Tor ohne Schlosskastenausfräsung

6019118L	↔ ↓	100	180	947,00
----------	-----	-----	-----	--------

Torbeschlag siehe Seite 82

Pfosten Lärche siehe Seite 46

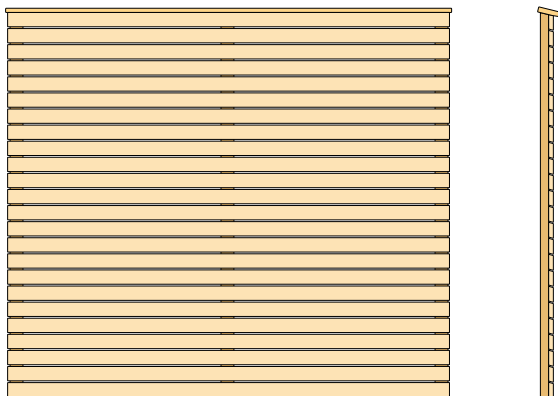

ABTRENNUNG „Raute“ dicht

hochwertige Abtrennung
weitestgehend blickdicht
aus Rautenprofil 2,1 x 7,0 cm Microriffelung, gefast
Lattenabstand ca. 0,8 cm, mit Abdeckleiste
Nordische Fichte kesseldruckimprägniert grau

Art.-Nr.	indiv.	Breite	Höhe	Fr./St.
6019218G	↔ ↓	179	180	467,00
6019918G	↔ ↓	89	180	291,00

Sonderanfertigungen möglich

Einzellatten Rautenprofil siehe Seite 143

Tor ohne Schlosskastenausfräsung

6019118G	↔ ↓	100	180	874,00
----------	-----	-----	-----	--------

Torbeschlag siehe Seite 82

Vierkantpfosten

Microriffelung, Längskanten gefast
Kreuzholz Kopfform 15° schräg
Fichte kesseldruckimprägniert grau

Art.-Nr.	Länge	Stärke	Fr./St.
9886190G	190	9,0 x 9,0	58,20

Bodenanker siehe Seite 48-49

Bitte beachten Sie in der Tabelle oben die Möglichkeiten der Sonderanfertigung unter der Rubrik „**indiv.**“ (individuelles Maß):
↔ ↓ = Sonder**breite** und Sonder**höhe** möglich
↓ = **nur Sonderhöhe** möglich

Sonderanfertigungen bis zur Größe 200 x 180 cm bzw. 179 x 180 cm
Preisberechnung: nächstgrößeres Maß + 25% Aufpreis
Übergrößen auf Anfrage

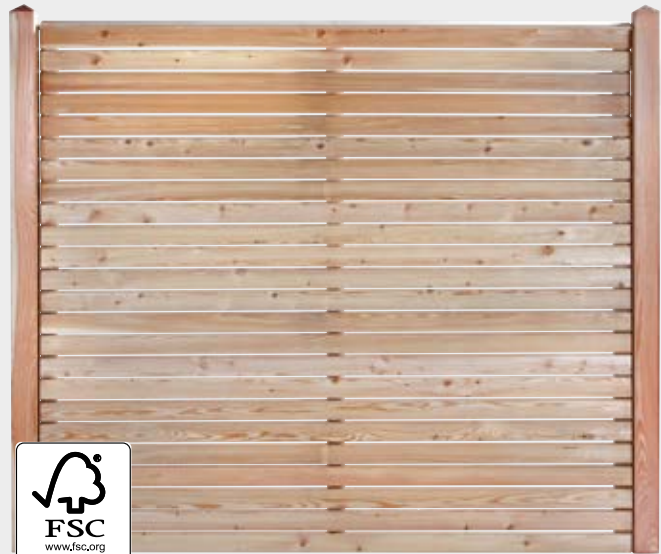

Bei Sonderhöhen dicht nur Rastermaß von ca. 7,5 cm möglich
Beispiel Höhe 180,0 / 172,5 / 165,0 / 157,5 ...



Bei Sonderhöhen dicht
nur Rastermaß von ca. 7,5 cm möglich
Beispiel Höhe 180,0 / 172,5 / 165,0 / 157,5 ...



Abtrennung „ThermoRaute“ Thermokiefer



Förderung nachhaltiger
Waldwirtschaft
www.pefc.de



www.grischosilva.de
Waldhaus - 71822 Linsengericht / Tel. 07141 2002-04



Bei Sonderhöhen transparent nur Rastermaß von ca. 8,8 cm möglich
Beispiel Höhe 179,0 / 170,2 / 161,4 / 152,6 ...



Bei Sonderhöhen dicht nur Rastermaß von ca. 7,8 cm möglich
Beispiel Höhe 179,0 / 171,2 / 163,4 / 155,6 ...



ABTRENNUNG „ThermoRaute“ transparent

hochwertige Abtrennung
mit leichtem Durchblick

aus Rautenprofil 2,6 x 6,8 cm 30° gehobelt, gerundet
Lattenabstand ca. 2,0 cm

Thermokiefer

Art.-Nr.	indiv.	Breite	Höhe	Fr./St.
6018818TKW ↔ ↓		179	179	542,00
6018918TKW ↔ ↓		89	179	334,00

Sonderanfertigungen möglich

Einzellatten ThermoRaute siehe Seite 142

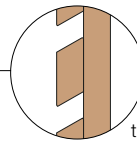

transparent

ABTRENNUNG „ThermoRaute“ dicht

hochwertige Abtrennung
weitestgehend blickdicht

aus Rautenprofil 2,6 x 6,8 cm 30° gehobelt, gerundet
Lattenabstand ca. 1,0 cm

Thermokiefer

Art.-Nr.	indiv.	Breite	Höhe	Fr./St.
6019818TKW ↔ ↓		179	179	592,00
6019918TKW ↔ ↓		89	179	354,00

Sonderanfertigungen möglich

Einzellatten ThermoRaute siehe Seite 142

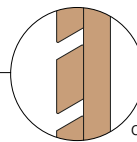

dicht

LEIMHOLZPFOSTEN

gehobelt, Längskanten gerundet

Thermokiefer

Art.-Nr.	VPE	Länge	Stärke	Fr./St.
9886190TKW		190	8,8x8,8	111,00

Bodenanker siehe Seite 48-49

Pfostenabdeckung siehe Seite 46

Bitte beachten Sie in der Tabelle oben die Möglichkeiten
der Sonderanfertigung unter der Rubrik „indiv.“ (individuelles Maß):
↔ ↓ = Sonderbreite und Sonderhöhe möglich
↓ = nur Sonderhöhe möglich

Sonderanfertigungen bis zur Größe 179 x 179 cm
möglich. Preisberechnung: nächstgrößeres Maß + 25% Aufpreis
Übergrößen auf Anfrage



Das Zeichen für verantwortungsvolle Waldwirtschaft

ABTRENNUNG „Stabello“

hochwertige Abtrennung
aus 37 Latten 2,0 x 4,5 cm
gehobelt, gefast
Lattenabstand ca. 2,8 cm
Kopf mit 30° Schrägschnitt
3 Riegel 2,0 x 5,8 cm
Montage zwischen den Pfosten
oder durchgängig auf dem Pfosten möglich
Sibirische Lärche, FSC®-zertifiziert

Art.-Nr.	indiv.	Breite	Höhe	Fr./St.
6017818SL	↔ ↓	180	180	612,00
6017815SL	↔ ↓	180	150	542,00
6017918SL	↔ ↓	90	180	354,00

Sonderanfertigungen möglich

Bei Befestigung mit L-Winkel

bitte Schraube 7007350VT verwenden

EINZELZAUNLATTEN „Stabello“

gehobelt, gefast
Kopf mit 30° Schrägschnitt
Sibirische Lärche, FSC®-zertifiziert

Art.-Nr.	VPE	Länge	Stärke	Fr./St.
9617200SL		200	2,0x4,5	11,60

Sonderanfertigungen möglich

EINZELRIEGEL „Stabello“

gehobelt, gefast
Sibirische Lärche, FSC®-zertifiziert

Art.-Nr.	VPE	Länge	Stärke	Fr./St.
9620201SL		200	2,0x5,8	14,70

Pfosten Lärche siehe Seite 46



ABTRENNUNG „Greyzy“

hochwertige Abtrennung
aus Latten 2,0 x 5,8 cm mit Mikroriffelung
Lattenabstand ca. 1 cm
3 Riegel 2,1 x 7,0 cm
Nordische Fichte kesseldruckimprägniert grau

Art.-Nr.	indiv.	Breite	Höhe	Fr./St.
6014818G	↔ ↓	179	179	355,00
6014918G	↔ ↓	89	179	194,00

Pfosten grau siehe Seite 32-33

Sonderanfertigungen möglich

Bitte beachten Sie in der Tabelle oben die Möglichkeiten der Sonderanfertigung unter der Rubrik „**indiv.**“ (individuelles Maß):
↔ ↓ = Sonder**breite** und Sonder**höhe** möglich
↓ = **nur** Sonder**höhe** möglich

Sonderanfertigungen bis zur Größe 180 x 180 cm möglich. Preisberechnung: nächstgrößeres Maß + 25% Aufpreis
Übergrößen auf Anfrage

Stabello: Bei Sonderbreiten nur Rastermaß von ca. 4,7 cm möglich
Beispiel Breite 180,0 / 175,3 / 170,6 / 165,9 ...

Greyzy:
Bei Sonderbreiten nur Rastermaß von ca. 6,8 cm möglich
Beispiel Breite 172,2 / 165,4 / 158,6 / 151,8 ...



Abtrennung Stabello Lärche Abtrennung Greyzy Fichte grau

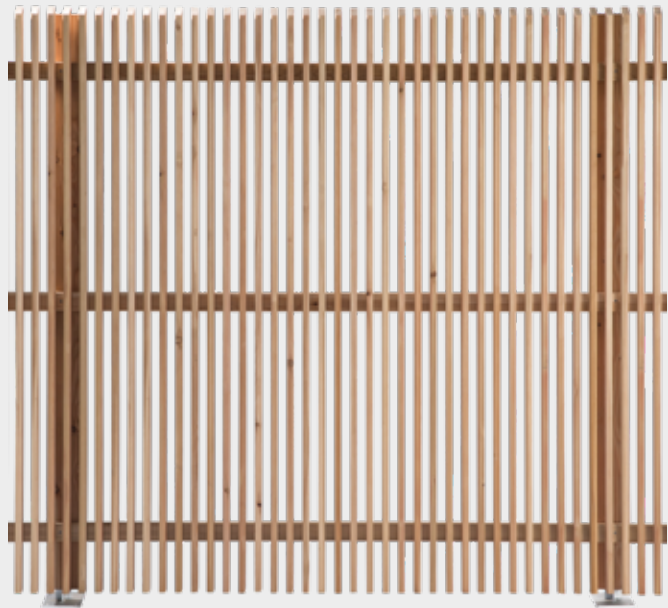

Kundenausführung mit unterschiedlichen Lattenhöhen.

NEU



Profilholzwand „Selbstbausatz“ Kiefer, Lärche



Abb. 1



Abb. 2



Abb. 3



Abb. 4

PROFILHOLZWAND „Selbstbausatz“

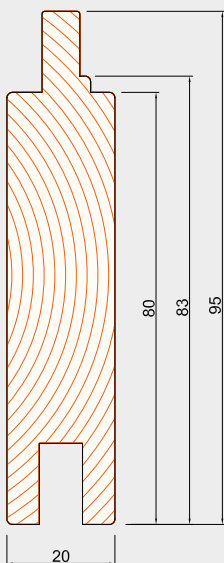
einfache und schnelle Montage
flexibel in Länge und Höhe
komplettes System aus Füllung,
seitlichen U – Profilen und
dachförmigen Abdeckleisten

PROFILBRETTER

Nut – und Feder Spezialprofil
gehobelt, gerundet
Deckbreite 8,3 cm

Kiefer kesseldruckimprägniert chromfrei

Art.-Nr.	VPE	Länge	Stärke	Fr./St.
8011147	110	146	2,0 x 9,5	10,90
8011167	110	168	2,0 x 9,5	13,40
Sibirische Lärche, FSC®-zertifiziert				
8011147L	110	146	2,0 x 9,5	14,95
8011167L	110	168	2,0 x 9,5	17,85

U-Profil

genutet zum Befestigen an Pfosten
gehobelt, gerundet

Kiefer kesseldruckimprägniert chromfrei

Art.-Nr.	VPE	Länge	Stärke	Fr./St.
6076179E		178	4,5 x 6,8	18,55
Sibirische Lärche, FSC®-zertifiziert				
6076179EL		178	4,5 x 6,8	24,80

ABDECKLEISTE

dachförmig
als Abdeckung auf Profilbretter
gehobelt, gefast

Kiefer kesseldruckimprägniert chromfrei

Art.-Nr.	VPE	Länge	Stärke	Fr./St.
9783180		178	4,4 x 6,5	23,95

Pfosten Kiefer siehe Seite 47

Sibirische Lärche, FSC®-zertifiziert

9783180L		178	4,4 x 6,5	32,20
----------	--	-----	-----------	-------

Pfosten Lärche siehe Seite 46

EDELSTAHL-SCHRAUBEN SET

für ein Element bestehend aus:
22 Stück 4 x 40 + 10 Stück 4,5 x 70

Art.-Nr.	VPE	Fr./Set
7007250		23,85

Profilholzwand „Selbstbausatz“. So einfach ist die Montage

1. Setzen Sie die Pfosten im lichten Abstand von 156 cm bzw. 178 cm je nach gewählter Länge der Profilbretter.
2. Befestigen Sie nun die U-Profile mit je 3 Schrauben 4,5 x 70 an den Pfosten (Abb. 1).
3. Schieben Sie die Profilbretter ein. Achten Sie dabei darauf, dass die Profillefeder nach oben zeigt (Abb. 2) und die Profilbretter niemals dichter als zu der an der Feder abgesetzten Falzkanten gehen (Abb. 3).

Zu dicht gesetzte Profilbretter können nach Feuchtigkeitsaufnahme die komplette Wand nach oben drücken und die Abdeckleiste abheben.

Verschrauben Sie das untere, obere und mindestens jedes zweite Brett mit dem U-Profil (Schrauben 4 x 40 mm). Achten Sie darauf, dass sich die verschraubten Profilbretter in der Waage-rechten (Wasserwaage) befinden.

4. Zuletzt wird die Abdeckleiste auf jeder Seite rechtwinklig zur Schräge mit je 2 Schrauben 4,5 x 70 befestigt (Abb. 4). Gegebenenfalls müssen die U-Profile in der Länge und die Profilbretter in der Breite nachgeschnitten werden.



SICHTSCHUTZZAUN „Lamello“

Lamellen 16 x 90 mm

Kiefer kesseldruckimprägniert, PEFC-zertifiziert

Art.-Nr.	indiv.	Breite	Höhe	Fr./St.
6015818	↔ ↓	178,5	183	564,00
6015918	↔ ↓	88,5	335,00	

Sonderanfertigungen möglich

Tor ohne Schlosskastenausfräsung

6015118	↔ ↓	100	183	883,00
---------	-----	-----	-----	--------

Torbeschlag siehe Seite 82

Pfosten Kiefer siehe Seite 47

Sibirische Lärche, FSC®-zertifiziert

6015818L	↔ ↓	178,5	183	682,00
6015918L	↔ ↓	88,5	183	454,00

Sonderanfertigungen möglich

Bei Sonderhöhen nur Rastermaß 6,8 cm möglich

Beispiel Höhe 183,0 / 176,2 / 169,4 / 162,6 ...

Tor ohne Schlosskastenausfräsung

6015118L	↔ ↓	100	183	1006,00
----------	-----	-----	-----	---------

Torbeschlag siehe Seite 82

Pfosten Lärche siehe Seite 46

IPE, Resistenzklasse 1 (1 x geölt)

8215818	↔ ↓	178,5	183	1043,00
8215918	↔ ↓	88,5	183	764,00

Sonderanfertigungen möglich

Tor ohne Schlosskastenausfräsung

8211118	↔ ↓	100	183	1483,00
---------	-----	-----	-----	---------

Torbeschlag siehe Seite 82

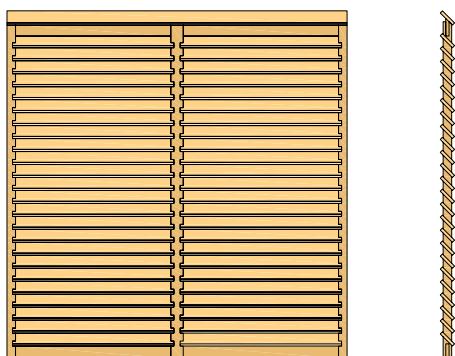

PYRAMIDENPFOSTEN IPE

gehobelt, gefast

IPE, Resistenzklasse 1 (1 x geölt)

Art.-Nr.	VPE	Länge	Stärke	Fr./St.
8204190		190	9,0 x 9,0	257,00
8204240		240	9,0 x 9,0	322,00

Bitte beachten Sie in der Tabelle oben die Möglichkeiten der Sonderanfertigung unter der Rubrik „indiv.“ (individuelles Maß):
 ↔ ↓ = Sonderbreite und Sonderhöhe möglich
 ↓ = nur Sonderhöhe möglich

Sonderanfertigungen bis zur Größe 178,5 x 183 cm.
 Preisberechnung: nächstgrößeres Maß + 25% Aufpreis
 Übergrößen auf Anfrage
 Bei Sonderhöhen nur Rastermaß von ca. 6,8 cm möglich
 Beispiel Höhe 183,0 / 176,2 / 169,4 / 162,6 ...



Kompaktzaun Struktur

Kiefer • Lärche



PEFC™
PEFC/04-31-1098
Förderung nachhaltiger
Waldwirtschaft
www.pefc.de



Abb.: vertikale Ausführung = V



Abb.: horizontale Ausführung = H

Bitte beachten Sie in der Tabelle oben die Möglichkeiten der Sonderanfertigung unter der Rubrik „**indiv.**“ (individuelles Maß):

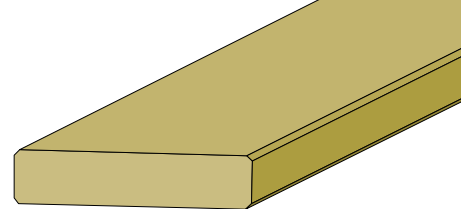
↔ ↓ = Sonder**breite** und Sonder**höhe** möglich
↓ = **nur** Sonder**höhe** möglich

Sonderanfertigungen bis zur Größe 178,5 x 181 cm.
Preisberechnung: nächstgrößeres Maß + 25% Aufpreis
Übergrößen auf Anfrage

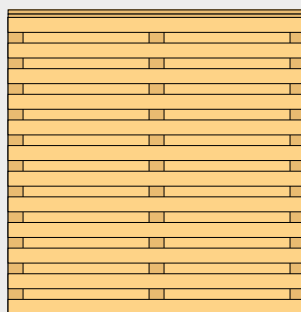
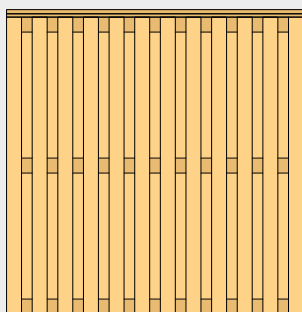

Das Zeichen für
verantwortungsvolle
Waldwirtschaft

KOMPAKTZAUN „Struktur“

aus Brettern 2,0 x 9,0 cm glatt gehobelt
beidseitig beplankt, Gesamtdicke 6,0 cm
komplett mit dachförmigem Abschlussprofil

Kiefer kesseldruckimprägniert chromfrei

Art.-Nr.	indiv.	Breite	Höhe	Fr./St.
Ausführung vertikal beplankt				
6062818V	↔ ↓	178,5	181	479,00
6062815V	↔ ↓	178,5	151	413,00
6062918V	↔ ↓	88,5	181	335,00
6062915V	↔ ↓	88,5	151	306,00
6062912V	↔ ↓	88,5	121	274,00

Abschlussstück

6062908V	↓	88,5	151/181	423,00
6062905V	↓	88,5	121/151	394,00
6062902V	↓	88,5	91/121	370,00

Sonderanfertigungen möglich

Tor ohne Schlosskastenausfräsung

6062118V	↔ ↓	100	181	800,00
----------	-----	-----	-----	--------

Torbeschlag siehe Seite 82

Pfosten Kiefer siehe Seite 47

Den Kompaktzaun „Struktur“ in Kiefer und Lärche produzieren wir auch horizontal beplankt.

Bitte geben Sie bei Ihrer Bestellung den gewünschten Verlauf an

Beispiel: Kompaktzaun 178,5 x 181

Art.-Nr.

6062818V vertikale Ausführung **Kiefer**

6062818H horizontale Ausführung **Kiefer**

6062818LV vertikale Ausführung **Lärche**

6062818LH horizontale Ausführung **Lärche**

KOMPAKTZAUN „Struktur“

aus Brettern 2,0 x 9,0 cm glatt gehobelt
beidseitig beplankt, Gesamtdicke 6,0 cm
komplett mit dachförmigem Abschlussprofil

Sibirische Lärche, FSC®-zertifiziert

Art.-Nr.	indiv.	Breite	Höhe	Fr./St.
Ausführung vertikal beplankt				
6062818LV	↔ ↓	178,5	181	586,00
6062815LV	↔ ↓	178,5	151	508,00
6062918LV	↔ ↓	88,5	181	412,00
6062915LV	↔ ↓	88,5	151	371,00
6062912LV	↔ ↓	88,5	121	335,00

Abschlussstück

6062908LV	↓	88,5	151/181	519,00
6062905LV	↓	88,5	121/151	480,00
6062902LV	↓	88,5	91/121	454,00

Sonderanfertigungen möglich

Tor ohne Schlosskastenausfräsung

6062118LV	↔ ↓	100	181	899,00
-----------	-----	-----	-----	--------

Torbeschlag siehe Seite 82

Pfosten Lärche siehe Seite 46

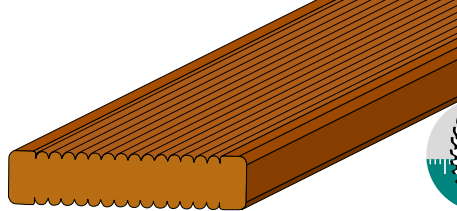

Kompaktzaun Struktur Bangkirai

KOMPAKTZAUN „Samurai“ vertikal

aus astreinen Brettern 1,9 x 9,0 cm geriffelt
beidseitig beplankt, Gesamtdicke 5,7 cm
komplett mit dachförmigem Abschlussprofil

Bangkirai unbehandelt

Art.-Nr.	indiv.	Breite	Höhe	Fr./St.
8462818V	↔ ↓	178,5	181	893,00
8462815V	↔ ↓	178,5	151	812,00
8462918V	↔ ↓	88,5	181	586,00
8462915V	↔ ↓	88,5	151	544,00
8462912V	↔ ↓	88,5	121	503,00

Abschlussstück

8462908V	↓	88,5	181/151	686,00
8462905V	↓	88,5	121/151	654,00
8462902V	↓	88,5	91/121	629,00

Sonderanfertigungen möglich

Tor ohne Schlosskastenausfräsung

8462118V	↔ ↓	100	181	1130,00
----------	-----	-----	-----	---------

Torbeschlag siehe Seite 82

KOMPAKTZAUN „Samurai“ horizontal

aus astreinen Brettern 1,9 x 9,0 cm geriffelt
beidseitig beplankt, Gesamtdicke 5,7 cm
komplett mit dachförmigem Abschlussprofil

Bangkirai unbehandelt

Art.-Nr.	indiv.	Breite	Höhe	Fr./St.
8462818H	↔ ↓	178,5	181	893,00
8462815H	↔ ↓	178,5	151	812,00
8462918H	↔ ↓	88,5	181	586,00
8462915H	↔ ↓	88,5	151	544,00
8462912H	↔ ↓	88,5	121	503,00

Abschlussstück

8462908H	↓	88,5	151/181	686,00
8462905H	↓	88,5	121/151	654,00
8462902H	↓	88,5	91/121	629,00

Sonderanfertigungen möglich

Tor ohne Schlosskastenausfräsung

8462118H	↔ ↓	100	181	1130,00
----------	-----	-----	-----	---------

Torbeschlag siehe Seite 82

PYRAMIDENPFOSTEN

vierseitig geriffelt

Bangkirai unbehandelt

Art.-Nr.	VPE	Länge	Stärke	Fr./St.
8404095	110	9,0x9,0	9,0x9,0	77,20
8404125	130	9,0x9,0	9,0x9,0	89,05
8404155	160	9,0x9,0	9,0x9,0	105,00
8404185	190	9,0x9,0	9,0x9,0	124,00
8404240	240	9,0x9,0	9,0x9,0	148,00

Bodenanker siehe Seite 48-49

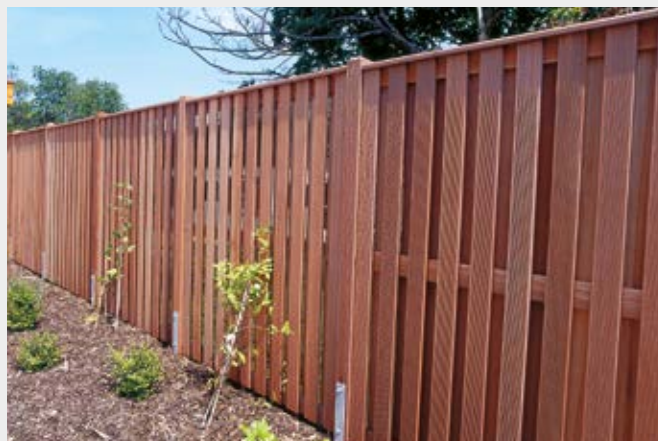

Bitte beachten Sie in der Tabelle oben die Möglichkeiten der Sonderanfertigung unter der Rubrik „**indiv.**“ (individuelles Maß):

↔ ↓ = Sonder**breite** und Sonder**höhe** möglich

↓ = **nur** Sonder**höhe** möglich

Sonderanfertigungen bis zur Größe 178,5 x 181 cm.

Preisberechnung: nächstgrößeres Maß + 25% Aufpreis
Übergrößen auf Anfrage

Speziell bei Bangkirai kann es in den ersten Jahren bei Regen zu einem Auswaschen oder Ausbluten von dunklen Inhaltsstoffen kommen. Bangkirai-zaune sollten deshalb nicht direkt auf Beton- oder Steinfliesen montiert werden.

Dichtzaun Vertikus Kiefer • Lärche

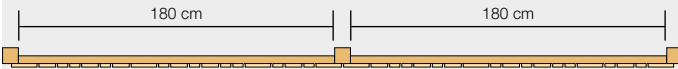

DICHTZAUN „Vertikus“

aus Brettern 2,0 x 5,8/9,0/14,5 cm
gehobelt, gefast, einseitig beplankt
Bretterabstand ca. 1,0 cm
3 Riegel 180 x 4,4 x 4,4 cm
Montage mit L-Winkel zwischen den Pfosten
Zaun vor den Pfosten durchlaufend

Kiefer kesseldruckimprägniert chromfrei

Art.-Nr.	VPE	Breite	Höhe	Fr./St.
6088818		188	179	318,00

Tor ohne Schlosskastenausfräsung

6088118		100	179	800,00
---------	--	-----	-----	--------

Torbeschlag siehe Seite 82

Pfosten Kiefer siehe Seite 47

EINZELTEILE „Vertikus“

Set aus 19 Brettern 179 cm lang
inkl. 3 Riegel, ohne Schrauben

Kiefer kesseldruckimprägniert chromfrei

Art.-Nr.	VPE	Länge	Fr./St.
6088818S		179	239,00

DICHTZAUN „Vertikus“

aus Brettern 2,0 x 5,8/9,0/14,5 cm
gehobelt, gefast, einseitig beplankt
Bretterabstand ca. 1,0 cm
3 Riegel 180 x 4,4 x 4,4 cm
Montage mit L-Winkel zwischen den Pfosten
Zaun vor den Pfosten durchlaufend

Sibirische Lärche, FSC®-zertifiziert

Art.-Nr.	VPE	Breite	Höhe	Fr./St.
6088818L		188	179	407,00

Tor ohne Schlosskastenausfräsung

6088118L		100	179	927,00
----------	--	-----	-----	--------

Torbeschlag siehe Seite 82

Pfosten Lärche siehe Seite 46

EINZELTEILE „Vertikus“

Set aus 19 Brettern 179 cm lang
inkl. 3 Riegel, ohne Schrauben

Sibirische Lärche, FSC®-zertifiziert

Art.-Nr.	VPE	Länge	Fr./St.
6088818LS		179	328,00

ACHTUNG:

Bei den Sichtschutzzäunen Vertikus und Torre ist die Pfostenbefestigung nur möglich mit T-Eisen (S. 49) Art.-Nr. 6000007 bzw. 6000007E o. H-Anker (S.48), Art.-Nr. 6000008T bzw. 6000008TA

Dichtzaun Torre Kiefer • Lärche

DICHTZAUN „Torre“

aus Brettern 2,0 x 5,8/9,0/14,5 cm
 gehobelt, gefast, einseitig beplankt
 Bretterabstand ca. 1,0 cm
 Bretterlänge 179/189/199 cm
 3 Riegel 180 x 4,4 x 4,4 cm
 Montage mit L-Winkel zwischen den Pfosten
 Zaun vor den Pfosten durchlaufend
 Kiefer kesseldruckimprägniert chromfrei

Art.-Nr.	VPE	Breite	Höhe	Fr./St.
6089818		188	179-199	342,00
Tor ohne Schlosskastenausfräsung				
6089118		100	179-199	800,00
Torbeschlag siehe Seite 82				

Pfosten Kiefer siehe Seite 47

EINZELTEILE „Torre“

Set aus 19 Brettern 179-199 cm lang
 inkl. 3 Riegel, ohne Schrauben
 Kiefer kesseldruckimprägniert chromfrei

Art.-Nr.	VPE	Länge	Fr./St.
6089818S		179-199	268,00

DICHTZAUN „Torre“

aus Brettern 2,0 x 5,8/9,0/14,5 cm
 gehobelt, gefast, einseitig beplankt
 Bretterabstand ca. 1,0 cm
 Bretterlänge 179/189/199 cm
 3 Riegel 180 x 4,4 x 4,4 cm
 Montage mit L-Winkel zwischen den Pfosten
 Zaun vor den Pfosten durchlaufend
 Sibirische Lärche, FSC®-zertifiziert

Art.-Nr.	VPE	Breite	Höhe	Fr./St.
6089818L		188	179-199	434,00
Tor ohne Schlosskastenausfräsung				
6089118L		100	179-199	927,00
Torbeschlag siehe Seite 82				

Pfosten Lärche siehe Seite 46

EINZELTEILE „Torre“

Set aus 19 Brettern 179-199 cm lang
 inkl. 3 Riegel, ohne Schrauben
 Sibirische Lärche, FSC®-zertifiziert

Art.-Nr.	VPE	Länge	Fr./St.
6089818LS		179-199	361,00

ACHTUNG:
 Bei den Sichtschutzzäunen Vertikus und Torre
 ist die Pfostenbefestigung nur möglich mit
 T-Eisen (S. 49) Art.-Nr. 6000007 bzw. 6000007E
 o. H-Anker (S.48), Art.-Nr. 6000008T bzw. 6000008TA

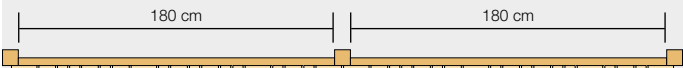

Dichtzaun Rustiko Kiefer



PEFC™
PEFC/04-31-1098
Förderung nachhaltiger
Waldwirtschaft
www.pefc.de

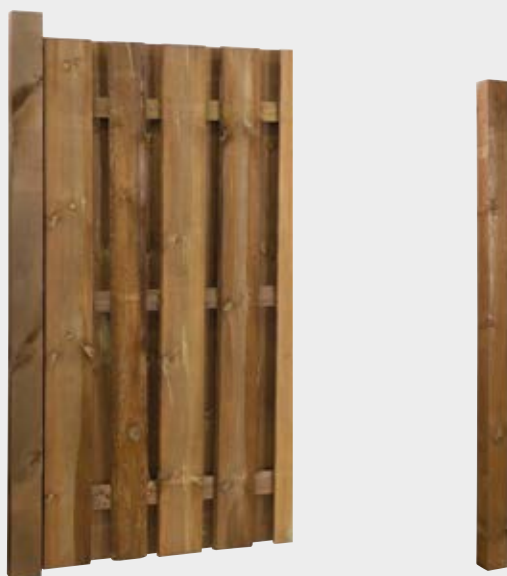

DICHTZAUN „Rustiko“

aus Brettern 1,8 x 10 - 16 cm

sägerau mit Baumkante

3 Riegel 2,5 x 7,0 cm sägerau

beidseitig versetzt beplankt

unregelmäßige Breitenverteilung

Kiefer kesseldruckimprägniert chromfrei braun

Art.-Nr.	indiv.	Breite	Höhe	Fr./St.
6079818B	↔ ↓	179	180	254,00

Tor ohne Schlosskastenausfräsung

6079118B	↔ ↓	100	179	755,00
----------	-----	-----	-----	--------

Torbeschlag siehe Seite 82

Sonderanfertigungen möglich

EINZELBRETTER „Rustiko“

sägerau mit Baumkante

10-16 cm breit

Kiefer kesseldruckimprägniert chromfrei braun

Art.-Nr.	VPE	Länge	Stärke	Fr./St.
8849180B	162	180	1,8	9,95

EINZELRIEGEL „Rustiko“

sägerau

Kiefer kesseldruckimprägniert chromfrei braun

Art.-Nr.	VPE	Länge	Stärke	Fr./St.
8848180B	60	179	2,5 x 7,0	6,95

VIERKANTPFOSTEN „Rustiko“

sägerau

Kiefer kesseldruckimprägniert chromfrei braun

Art.-Nr.	VPE	Länge	Stärke	Fr./St.
9086190B	36	190	9,0 x 9,0	23,05

Bodenanker siehe Seite 48-49

Bitte beachten Sie in der Tabelle oben die Möglichkeiten der Sonderanfertigung unter der Rubrik „**indiv.**“ (individuelles Maß):
↔ ↓ = Sonder**breite** und Sonder**höhe** möglich
↓ = **nur** Sonder**höhe** möglich

Sonderanfertigungen bis zur Größe 179 x 180 cm.
Preisberechnung: nächstgrößeres Maß + 25% Aufpreis
Übergrößen auf Anfrage



Dichtzaun Rustiko Lärche/Douglasie

DICHTZAUN „Rustiko“

aus Brettern 1,8 x 10 - 16 cm
sägerau mit Baumkante
3 Riegel 2,5 x 7,0 cm sägerau
beidseitig versetzt beplankt
unregelmäßige Breitenverteilung
Lärche, Douglasie

Art.-Nr.	indiv.	Breite	Höhe	Fr./St.
6079818L	↔ ↓	179	180	283,00
Tor ohne Schlosskastenausfräsung				
6079118L	↔ ↓	100	179	863,00
Torbeschlag siehe Seite 82				
Sonderanfertigungen möglich				



EINZELBRETTER „Rustiko“

sägerau mit Baumkante
10-16 cm breit
Lärche, Douglasie

Art.-Nr.	VPE	Länge	Stärke	Fr./St.
8849180L	162	180	1,8	11,10

EINZELRIEGEL „Rustiko“

sägerau
Lärche, Douglasie

Art.-Nr.	VPE	Länge	Stärke	Fr./St.
8848180L	60	179	2,5 x 7,0	7,75

VIERKANTPFOSTEN „Rustiko“

sägerau
Lärche, Douglasie

Art.-Nr.	VPE	Länge	Stärke	Fr./St.
9086190L	36	190	9,0 x 9,0	25,30

Bodenanker siehe Seite 48-49



Bitte beachten Sie in der Tabelle oben die Möglichkeiten der Sonderanfertigung unter der Rubrik „**indiv.**“ (individuelles Maß):
↔ ↓ = Sonder**breite** und Sonder**höhe** möglich
↓ = **nur** Sonder**höhe** möglich

Sonderanfertigungen bis zur Größe 179 x 180 cm.
Preisberechnung: nächstgrößeres Maß + 25% Aufpreis
Übergrößen auf Anfrage

Kompaktzaun Limes

Kiefer • Lärche



PEFC™
PEFC/04-31-1098
Förderung nachhaltiger
Waldwirtschaft
www.pefc.de

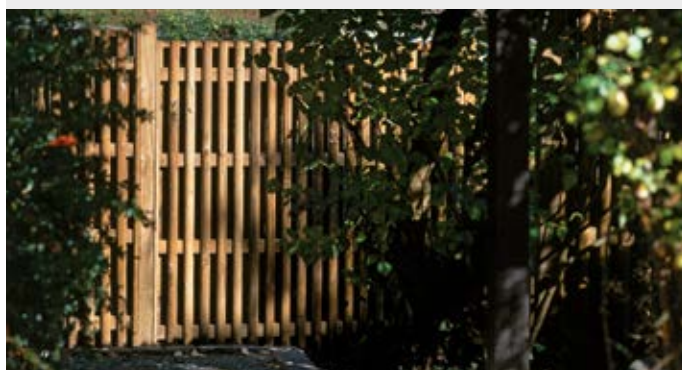

KOMPAKTZAUN „Limes“

aus Halbhölzern Ø 5,5 cm Kopf abgeschrägt

Gesamtstärke 8,5 cm

beidseitig versetzt beplankt

Kiefer kesseldruckimprägniert chromfrei

Art.-Nr.	indiv.	Breite	Höhe	Fr./St.
6049818	↔ ↓	178,5	178,5	402,00
6049815	↔ ↓	178,5	148,5	367,00

Sonderanfertigungen möglich

Tor ohne Schlosskastenausfräsung

6049118	↔ ↓	100	178,5	664,00
---------	-----	-----	-------	--------

Torbeschlag siehe Seite 82

Pfosten Kiefer siehe Seite 47

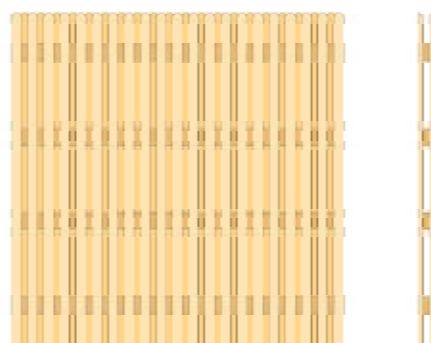

KOMPAKTZAUN „Limes“

aus Halbhölzern Ø 5,5 cm Kopf abgeschrägt

Gesamtstärke 8,5 cm

beidseitig beplankt

Lärche, Douglasie

Art.-Nr.	indiv.	Breite	Höhe	Fr./St.
6049818L	↔ ↓	178,5	178,5	452,00
6049815L	↔ ↓	178,5	148,5	413,00

Sonderanfertigungen möglich

Tor ohne Schlosskastenausfräsung

6049118L	↔ ↓	100	178,5	719,00
----------	-----	-----	-------	--------

Torbeschlag siehe Seite 82

Pfosten Lärche siehe Seite 46

Bitte beachten Sie in der Tabelle oben die Möglichkeiten der Sonderanfertigung unter der Rubrik „**indiv.**“ (individuelles Maß):
↔ ↓ = Sonder**breite** und Sonder**höhe** möglich
↓ = **nur** Sonder**höhe** möglich

Sonderanfertigungen bis zur Größe 178,5 x 178,5 cm.
Preisberechnung: nächstgrößeres Maß + 25% Aufpreis
Übergrößen auf Anfrage



Das Zeichen für
verantwortungsvolle
Waldwirtschaft

DICHTZAUN „Florenz“

Rahmenstärke 4,2 x 4,2 cm

Lamellen 8 x 92 mm geriffelt

Kiefer kesseldruckimprägniert, FSC®-zertifiziert

Art.-Nr.	VPE	Breite	Höhe	Fr./St.
6030818	24	179	179	139,00
6030815	24	179	149	131,00
6030518	24	149	179	131,00
6030218	24	119	179	128,00
6030918	24	89	179	124,00

Tor Rahmenstärke 4,3 x 9,0 cm

ohne Schlosskastenausfräsung

6030018	99	179	258,00
---------	----	-----	--------

Torbeschlag siehe Seite 82

Pfosten Kiefer siehe Seite 47

Pergola siehe Seite 147

DICHTZAUN „Florenz Rundbogen“ hoch

Rahmenstärke 4,2 x 4,2 cm

Lamellen 8 x 92 mm geriffelt

Kiefer kesseldruckimprägniert, FSC®-zertifiziert

Art.-Nr.	VPE	Breite	Höhe	Fr./St.
6031818H	24	179	160/179	152,00

Tor Rahmenstärke 4,3 x 9,0

ohne Schlosskastenausfräsung

6031018H	99	179	284,00
----------	----	-----	--------

Torbeschlag siehe Seite 82

Pfosten Kiefer siehe Seite 47

DICHTZAUN „Florenz Rundbogen“ diagonal

Rahmenstärke 4,2 x 4,2 cm

Lamellen 8 x 92 mm geriffelt

Kiefer kesseldruckimprägniert, FSC®-zertifiziert

Art.-Nr.	VPE	Breite	Höhe	Fr./St.
6042818	24	179	160/179	189,00

Tor Rahmenstärke 4,3 x 9,0

ohne Schlosskastenausfräsung

6042018	99	179	339,00
---------	----	-----	--------

Torbeschlag siehe Seite 82

Pfosten Kiefer siehe Seite 47

DICHTZAUN „Florenz Rundbogen“ V-Ausschn.

Rahmenstärke 4,2 x 4,2 cm

Lamellen 8 x 92 mm geriffelt

Kiefer kesseldruckimprägniert, FSC®-zertifiziert

Art.-Nr.	VPE	Breite	Höhe	Fr./St.
6043818	24	179	160/179	189,00

Pfosten Kiefer siehe Seite 47

Zaunsystem Florenz



Solange Vorrat reicht!



Solange Vorrat reicht!

Pfostenabdeckungen Zaunpfosten • Lärche

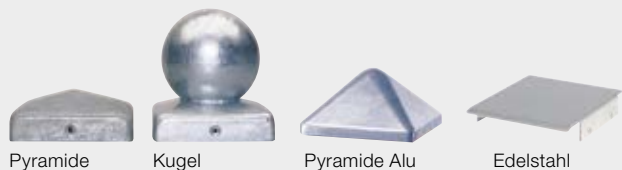

Pyramide

Kugel

Pyramide Alu

Edelstahl



Kopfform gerade
geeignet
für Pfosten-
abdeckungen

Kreuzholz:

bei diesem Einschnittverfahren werden aus einem Stamm 4 Kanthölzer hergestellt und das Holz dadurch „kerngetrennt“. Im Vergleich zur Standardqualität, bei der 1 Stamm 1 Kantholz ergibt (einstiellig), wird dem Kantholz hierbei die Spannung genommen und es hat deutlich weniger Risse.



Kopfform Pyramide
nicht geeignet
für Pfosten-
abdeckungen



Kopfform gerade
geeignet
für Pfosten-
abdeckungen



Kopfform Pyramide
nicht geeignet
für Pfosten-
abdeckungen



Kopfform
schräg 23°



Leimholz: vorvergraut



PEFC™

PEFC/04-31-1098

Förderung nachhaltiger
Waldwirtschaft

www.pefc.de

PFOSTENABDECKUNGEN

für Pfosten 9,0 x 9,0

nur als Abdeckung für

Kopfform gerade

Art.-Nr.	VPE	Form	Fr./St.
1004005	10	Pyramide verzinkt	9,65
1004006	10	Kugel verzinkt	18,85
1004007	10	Pyramide Alu	25,10
1050001	10	Edelstahl	25,25

VIERKANTPFOSTEN

gehobelt, Längskanten gefast

Lärche Kreuzholz unbehandelt

Art.-Nr.	VPE	Länge	Stärke	Fr./St.
Kopfform gerade				
9886190L		190	9,0x9,0	47,20
9886210L		210	9,0x9,0	52,20
9886240L		240	9,0x9,0	59,60

Kopfform Pyramide

5301085L		90	9,0x9,0	37,00
5301105L		110	9,0x9,0	41,85
5301125L		130	9,0x9,0	47,00
5301155L		160	9,0x9,0	54,30
5301185L		190	9,0x9,0	63,15
5301240L		240	9,0x9,0	77,50

LEIMHOLZPFOSTEN

gehobelt, Längskanten gerundet

Lärche Leimholz unbehandelt

Art.-Nr.	VPE	Länge	Stärke	Fr./St.
Kopfform gerade				
9886090LC		90	9,0x9,0	45,90
9886110LC		110	9,0x9,0	56,25
9886130LC		130	9,0x9,0	66,35
9886160LC		160	9,0x9,0	81,65
9886190LC		190	9,0x9,0	96,95
9886210LC		210	9,0x9,0	107,00
9886240LC		240	9,0x9,0	123,00

Kopfform Pyramide

5301085CL		90	9,0x9,0	61,75
5301105CL		110	9,0x9,0	72,35
5301125CL		130	9,0x9,0	83,15
5301155CL		160	9,0x9,0	99,40
5301185CL		190	9,0x9,0	115,00
5301240CL		240	9,0x9,0	142,00
5303125CL		130	11,5x11,5	152,00
5303190CL		190	11,5x11,5	212,00

Kopfform schräg 23°

1041090L		90	9,0x9,0	61,75
1041110L		110	9,0x9,0	72,35
1041130L		130	9,0x9,0	83,15
1041160L		160	9,0x9,0	99,40
1041190L		190	9,0x9,0	115,00
1041240L		240	9,0x9,0	142,00

Ausführung Leimholz 1xBellProtec

farblos behandelt Aufpreis 10% siehe S. 12

Ausführung Leimholz vorvergraut Aufpreis 10%

Stahlpfosten siehe S. 84

VIERKANTPFOSTEN

Kreuzholz gehobelt, Längskanten gefast
Kiefer kesseldruckimprägniert chromfrei

Art.-Nr.	VPE	Länge	Stärke	Fr./St.
Kopfform gerade				
9842180	90	190	7,0x7,0	17,60
9842210	90	210	7,0x7,0	19,45
9842240	90	240	7,0x7,0	22,05
9886180	60	190	9,0x9,0	26,90
9886210	60	210	9,0x9,0	29,65
9886240	60	240	9,0x9,0	34,00
Dekorpfosten Kopfform 2 x rund				
5302085	60	90	9,0x9,0	20,65
5302105	60	110	9,0x9,0	24,15
5302125	60	130	9,0x9,0	27,50
5302155	60	160	9,0x9,0	31,45
5302185	60	190	9,0x9,0	36,45
5302210	60	210	9,0x9,0	39,60
5302240	60	240	9,0x9,0	44,30
5303125	36	130	11,5x11,5	50,05
5303185	36	190	11,5x11,5	71,50

LEIMHOLZPFOSTEN

gehobelt, Längskanten gerundet
Kiefer kesseldruckimprägniert chromfrei

Art.-Nr.	VPE	Länge	Stärke	Fr./St.
Kopfform gerade				
9886180CL		190	9,0x9,0	57,40
9886210CL		210	9,0x9,0	63,45
9886240CL		240	9,0x9,0	72,55
Dekorpfosten Kopfform 2 x rund				
5302085CL		90	9,0x9,0	44,65
5302105CL		110	9,0x9,0	50,15
5302125CL		130	9,0x9,0	56,20
5302155CL		160	9,0x9,0	65,30
5302185CL		190	9,0x9,0	74,45
5302210CL		210	9,0x9,0	80,50
5302240CL		240	9,0x9,0	89,75

ZAUNLASUR

der optimale Schutz für Ihre Zäune
pigmentiert für langen UV-Schutz
1 Liter für ca. 10–12 m²

Art.-Nr.	Inhalt	Farbton	Fr./L.	Fr.
6050001B	3 Liter	braun	28,42	85,25

Für nachträgliche Schnittstellen

Wolmanit C&T Holzschutz verwenden siehe S.130



Kopfform gerade
geeignet
für Pfosten-
abdeckungen



Dekorpfosten
Kopfform
2 x rund
nicht geeignet
für Pfosten-
abdeckungen



Kopfform gerade
geeignet
für Pfosten-
abdeckungen

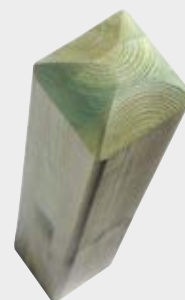

Dekorpfosten
Kopfform
2 x rund
nicht geeignet
für Pfosten-
abdeckungen



Stahlpfosten siehe S. 84



Für lange Haltbarkeit:
C&T Schnittstellenschutz



Einbautipps • Zubehör

Achtung: Alle angegebenen Zaunmaße sind effektive Breiten und Höhen! Berücksichtigen Sie Platz für die Befestigung mit den L-Winkeln (min. 10 mm)

Einbautipps für Sicht- und Windschutzzäune

Allgemeines:

Die Einbautiefe und Art der Verankerung von Holzpfosten im Erdreich hängt von verschiedenen Faktoren ab:

- Bodenbeschaffenheit (leichter oder schwerer Boden)
- Pfostenlänge über der Erde
- Beanspruchung des Pfostens

Ist z. B. bei einem niedrigen Zaun (Siehe auch: Einbautipps für Niedrigzäune S. 85) in Verbindung mit schwerem Boden ein Fundament oft gar nicht erforderlich, so ist bei schwerer Belastung ein Bodenanker unumgänglich. Eine wichtige Rolle spielt auch die Beanspruchung. So verlangt ein Tür- oder ein Torpfosten eine bessere Verankerung als ein vergleichbarer Zaunpfosten, da die Tür als bewegliches Teil eine dynamische Kraft auf den Pfosten ausübt. Auch hier sind Bodenanker oder unser Stahlpfosten anzuraten. Längere Lebensdauer und größere Stabilität lohnen den Mehraufwand und die Mehrkosten.

Montage:

1. Bei Anker zum Einbetonieren sollte das Fundament mindestens 60 cm tief in den Erdboden reichen, um eine gewisse Frostfestigkeit zu gewährleisten. Der Fundamentquerschnitt sollte 30 cm x 30 cm aufweisen (für Carports und Schallschutzwände gelten andere Anforderungen an den Fundamentquerschnitt). Der Beton wird im Verhältnis von 1 Teil Zement, 2 Teilen Sand und 2 Teilen Kies gemischt. Er sollte bei der Verarbeitung recht fest sein, um ein Absinken des Ankers beim Ausrichten zu vermeiden. Zur guten Durchlüftung des Pfostenfußes sollte der Abstand des Bodenankers vom Untergrund mindestens 2 cm betragen.
2. Bei Anker zum Aufdübeln sollte auf eine dem Untergrund entsprechend ausreichende Dimensionierung der verwendeten Schrauben und Dübel geachtet werden. (Länge der Schlüsselschraube mindestens 60 mm, Dübel mindestens S12).
3. Mit L-Winkeln werden die einzelnen Zaunelemente zwischen den Pfosten befestigt. Verwenden Sie mindestens 4, besser jedoch 6 Stück pro Element. Vor dem Einschrauben der L-Beschläge den Pfosten vorbohren.

für max. Zaunhöhe: 100 cm



für max. Zaunhöhe: 150 cm

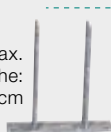

für max. Zaunhöhe: 150 cm



Technische Datenblätter auf unserer Homepage:



ANKERMONTAGE

Auf Wunsch liefern wir sämtliche Anker von S. 48-49 bereits am Pfosten montiert

Art.-Nr.	Fr./St.
6000000M	21,05

EINSCHLAGANKER

gut verwendbar bei gewachsenem Boden

Art.-Nr.	VPE	Breite	Schraubenbedarf	Fr./St.
6000010	10	7	(2 x 7007070)	16,90
6000011	10	9	(2 x 7007090)	20,45

U-ANKER

Art.-Nr.	VPE	Breite	Schraubenbedarf	Fr./St.
----------	-----	--------	-----------------	---------

zum Aufdübeln

6000005	10	9	(2 x 7007090)	22,35
---------	----	---	---------------	-------

zum Aufdübeln seitlich

für Montage auf L-Steine oder

schmale Mauerscheiben

6000030	10	9	(2 x 7007091)	45,95
---------	----	---	---------------	-------

H-ANKER

60 cm lang, Materialstärke 5 mm, zum Einbetonieren

Art.-Nr.	VPE	Breite	Schraubenbedarf	Fr./St.
----------	-----	--------	-----------------	---------

6000008	10	9	(2 x 7007090)	32,50
---------	----	---	---------------	-------

6000009	10	11,5	(2 x 7007115)	42,25
---------	----	------	---------------	-------

starke Ausf. für Schallschutz Limes, Horizontal

und Carports, 80 cm lang, Materialstärke 8 mm

6000009C		11,5	(2 x 7007115C)	79,55
----------	--	------	----------------	-------

6000009S		14	(2 x 7007115S)	85,90
----------	--	----	----------------	-------

mit Bohrungen für Senkschrauben, flächenbündig

Materialstärke 6 mm, keine vorstehenden Schraubenköpfe

besonders geeignet für Eckpfosten + Schallschutz Junior

6000008T		9	(2 x 7007090T)	47,25
----------	--	---	----------------	-------

zum Aufdübeln

6000008TA		9	(2 x 7007090T) +(4 x 7007080)	57,30
-----------	--	---	----------------------------------	-------

ECKANKER

Spezialausführung für Eckpfosten Schallschutz Limes und Horizontal bei Lieferung komplett am Pfosten montiert

Art.-Nr.	VPE	Breite	Fr./St.
----------	-----	--------	---------

6000009K		14	168,00
----------	--	----	--------

TORANKER T-Eisen

besonders stabile Ausführung für Torpfosten 9 x 9 oder 11,5 x 11,5 oder als Eckpfosten für Schallschutz Limes Junior aus T-Eisen 6 x 6 cm im Pfosten eingelassen bei Lieferung komplett am Pfosten montiert

Art.-Nr.	Fr./St.
----------	---------

zum Einbetonieren

6000007S	89,05
----------	-------

zum Aufdübeln

6000007SE	111,00
-----------	--------

Bitte verwenden Sie:

4 x Schwerlastdübel Art.-Nr. 7007080 S. 49

Technische Datenblätter
auf unserer Homepage:

ANKER T-Eisen

verzinkt
besonders geeignet für Licht-Pfosten 9,0 x 9,0 cm
aus T-Eisen 5 x 5 cm im Pfosten eingelassen
bei Lieferung komplett am Pfosten montiert

Art.-Nr.	Fr./St.
zum Einbetonieren	
6000007	74,15
zum Aufdübeln	
6000007E	92,15

ANKER Schwertform

verzinkt, pulverbeschichtet schwarz
Komplett mit Inbusschrauben, Rosetten und
Gewindehülsen für Pfosten 9,0 cm x 9,0 cm
bei Lieferung komplett am Pfosten montiert

Art.-Nr.	VPE	Fr./St.
zum Einbetonieren		
6000017M		123,00
zum Aufdübeln		
6000018M		107,00

SCHRAUBEN

komplett mit U-Scheibe und Hutmutter
für Befestigung von Anker, Seite 48 an Pfosten

Art.-Nr.	VPE	Ankerbreite	Fr./St.
7007070	20	7	2,95
7007090	20	9	3,20
7007091	20	9/13,5	6,25
7007115	20	11,5/0,5	4,30
7007115C	20	11,5/0,8	6,55
7007115S	20	14/0,8	10,20

Set mit Inbusschrauben + Gewindehülsen Edelstahl
7007090T 20 9 6,00

SCHWERLASTDÜBEL

M10 für Bodenanker zum Aufdübeln

Art.-Nr.	VPE	Fr./St.
7007080	50	6,80

L-WINKEL

Art.-Nr.	VPE	Fr./St.
6000001	100	1,00
V2A Ausführung		
6000001V	20	3,35

SCHRAUBEN

zur Befestigung von L-Winkeln, verzinkt

Art.-Nr.	VPE	Dimension	Fr./VPE
7007350	100	3,5 x35	10,10
V2A Ausführung			
7007350V	100	3,5 x35	26,45
nur VPE-Abnahme			
kurze Ausf. für Abtrennung Tailor horizontal S. 13			
und Abtrennung Stabello, S. 35			
7007350VT	100	3,5 x15	26,45

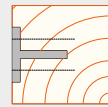

T-Eisen im Pfosten eingelassen

