

Standardtore



3D-Zaunplaner
Aufbau-Video
Montageanleitung



Standardtore mit beschichtetem Metallrahmen, inkl. Beschlagsatz¹ und Einsteckschloss

Torinformation: DIN links / DIN rechts

Das Tor öffnet zur Seite der **Toraufhängung**.

DIN links

- 1 Toraufhängung **aus**sen
- 2 Toraufhängung **in**nen

DIN rechts

- 3 Toraufhängung **aus**sen
- 4 Toraufhängung **in**nen

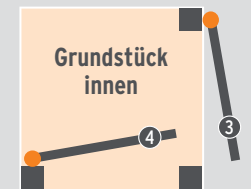
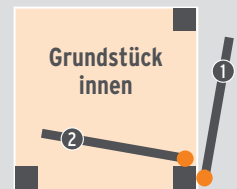

SYSTEM WPC XL Tor in Grau, DIN links, Rahmen nicht in der Standardfarbe Grau sondern in Anthrazit.



Standardtore bestehen aus einem **umlaufenden Metallrahmen** und einer Füllung bzw. Beplankung aus WPC-, ALU- oder Thermoholz-Profilen. Wir empfehlen zur Befestigung die stabilen Metalltorpfosten-Sets, Seite 73.

SYSTEM ALU XL

Seiten 42-43



1. Anthrazit	Rahmen Anthrazit	4. Lärche	Rahmen Anthrazit
98 x 180	DIN li./re. 3984	98 x 180	DIN li./re. 3987
1.029.-		1.049.-	
2. Silber	Rahmen Silber	5. Vintage Oak	Rahmen Anthrazit
98 x 180	DIN li./re. 3985	98 x 180	DIN li./re. 3988
1.029.-		1.049.-	
3. Weiss	Rahmen Weiss	6. Bambus	Rahmen Anthrazit
98 x 180	DIN li./re. 3986	98 x 180	DIN li./re. 3989
1.029.-		1.049.-	

SYSTEM ALU PLUS

Seiten 44-45



1. Anthrazit	Rahmen Anthrazit	4. Lärche	Rahmen Anthrazit
98 x 180	DIN li./re. 3978	98 x 180	DIN li./re. 3981
1.029.-		1.049.-	
2. Silber	Rahmen Silber	5. Vintage Oak	Rahmen Anthrazit
98 x 180	DIN li./re. 3979	98 x 180	DIN li./re. 3982
1.029.-		1.049.-	
3. Weiss	Rahmen Weiss	6. Bambus	Rahmen Anthrazit
98 x 180	DIN li./re. 3980	98 x 180	DIN li./re. 3983
1.029.-		1.049.-	

SYSTEM RHOMBUS

Seite 46



alle Farben	Rahmenfarbe *
98 x 180	DIN li./re. 2966
1.149.-	

* Wählen Sie zwischen Anthrazit, Silber, Weiss

SYSTEM WPC XL

Seite 48

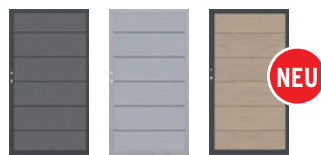

1. Anthrazit	Rahmen Anthrazit
98 x 180	DIN li./re. 2595
829.-	
2. Grau	Rahmen Silber
98 x 180	DIN li./re. 2591
829.-	
3. Sand	Rahmen Anthrazit
98 x 180	DIN li./re. 3742
829.-	

SYSTEM WPC PLATINUM

Seite 49



1. Grau	Rahmen Silber
98 x 180	DIN li./re. 2611
899.-	
2. Braun	Rahmen Anthrazit
98 x 180	DIN li./re. 2615
899.-	
3. Anthrazit	Rahmen Anthrazit
98 x 180	DIN li./re. 3702
899.-	

SYSTEM WPC PLATINUM XL

Seite 49

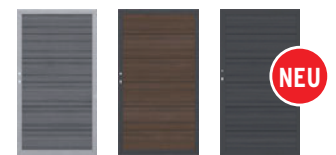

1. Grau	Rahmen Silber
98 x 180	DIN li./re. 2631
899.-	
2. Braun	Rahmen Anthrazit
98 x 180	DIN li./re. 2635
899.-	
3. Anthrazit	Rahmen Anthrazit
98 x 180	DIN li./re. 3707
899.-	

¹ Der Beschlagsatz besteht aus den Anschlagbändern, dem Schliessblech, dem Anschlagwinkel und den hierfür notwendigen Befestigungsmaterialien, zzgl. Drückergarnitur und Schliesszylinder.



SYSTEM HOLZ THERMO MASSIV Tor mit GLAS Alpha, Torpfosten-Set in Anthrazit.

SYSTEM HOLZ THERMO MASSIV

Seite 47



NEU

1. Thermoholz Rahmen Anthrazit
98 x 180 DIN li./re. 3782 **829.-**



SYSTEM WPC CLASSIC Tor in Grau, DIN links, Torpfosten-Set in Anthrazit.

SYSTEM WPC CLASSIC

Seite 48

Die WPC CLASSIC Tore weisen aufgrund unterschiedlicher Profildesigns zwei unterschiedliche Sichtseiten auf.

1	2	3	4	5	6	7	8
1. Anthrazit				5. Mandel			
98 x 180	DIN links	2137	829.-	98 x 180	DIN links	2138	829.-
	DIN rechts	2281	829.-		DIN rechts	2282	829.-
2. Anthrazit				6. Mandel			
98 x 180	DIN links	2570	829.-	98 x 180	DIN links	2572	829.-
	DIN rechts	2571	829.-		DIN rechts	2573	829.-
3. Grau				7. Sand			
98 x 180	DIN links	2578	829.-	98 x 180	DIN links	2139	829.-
	DIN rechts	2579	829.-		DIN rechts	2283	829.-
4. Grau				8. Sand			
98 x 180	DIN links	2580	829.-	98 x 180	DIN links	2574	829.-
	DIN rechts	2581	829.-		DIN rechts	2575	829.-

DESIGN WPC ALU

Seite 78



1. Sand Rahmen Silber
98 x 180 DIN li./re. 2442 **799.-**

2. Anthrazit Rahmen Silber
98 x 180 DIN li./re. 2271 **799.-**

3D-Zaunplaner
Aufbau-Video
Montageanleitung



DESIGN WPC ALU Tor in Sand, Torpfosten-Set im Farbton Silber.



JUMBO WPC

Seiten 74-75

1	2	3
1. Braun		
98 x 180	DIN li./re.	1287 599.-
2. Anthrazit		
98 x 180	DIN li./re.	2088 599.-
3. Grau		
98 x 180	DIN li./re.	2213 599.-

JUMBO WPC/Alu-Design Tore inkl. Aluminium-Aufsatzleiste

JUMBO WPC Alu-Design

Seiten 76-77

1	2	3	4
1. Anthrazit/Alu Anthrazit			
98 x 180	DIN li./re.	2088	599.-
2. Grau/Alu Grau			
98 x 180	DIN li./re.	2213	599.-
3. Sand/Alu			
98 x 180	DIN li./re.	2497	729.-
4. Anthrazit/Alu			
98 x 180	DIN li./re.	2567	729.-

SQUADRA

Seite 79

1	2
1. Silber	Rahmen Silber
98 x 180	DIN links 2554 949.-
	DIN rechts 2555 949.-
2. Anthrazit	Rahmen Anthrazit
98 x 180	DIN links 2552 949.-
	DIN rechts 2553 949.-

SQUADRA Tore ohne umlaufenden Metallrahmen

SQUADRA

Seite 92

1	2	3	4
1. Anthrazit			
98 x 90	DIN links 4590 799.-		
	DIN rechts 4591 799.-		
2. Silber			
98 x 90	DIN links 4592 799.-		
	DIN rechts 4593 799.-		
		3. Anthrazit	
		310 x 90	4594 1.999.-
		4. Silber	
		310 x 90	4595 1.999.-

SQUADRA Tore ohne umlaufenden Metallrahmen

RAJA WPC

Seite 94

1	2
1. Anthrazit	
101,5 x 85	DIN li./re. 2111 219.-
2. Braun	
101,5 x 85	DIN li./re. 2629 219.-
Beschlagsatz für RAJA WPC Tor	
inkl. Kloben, Bänder, Falle	2346 199.-

RAJA WPC ALU XL

Seite 95

1	
Anthrazit	Rahmen Silber
98 x 95	DIN links 0665 599.-
	DIN rechts 0635 599.-

Konfigurierbare Einzel- und Doppeltore



3D-Zaunplaner

Aufbau-Video

Montageanleitung



Tore auf Mass mit beschichtetem Edelstahlrahmen, inkl. Beschlagsatz¹ und Einsteckschloss

SYSTEM RHOMBUS Doppeltor auf Mass im Farbton Bambus, Edelstahlrahmen in Anthrazit, Toraufhängung innen.



SYSTEM WPC PLATINUM Doppeltor auf Mass im Farbton Braun mit eingebauten Trigon Dekorprofilen (optional, 199.- CHF) in Anthrazit, Edelstahlrahmen und Torpfosten-Set in Anthrazit, Toraufhängung innen.



SYSTEM ALU XL Doppeltor auf Mass im Anthrazit, Rahmen und Torpfosten-Set in Anthrazit, Aufhängung innen.

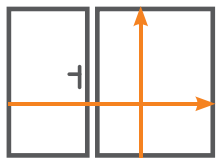

Tore bestehend aus einem **Edelstahlrahmen** bzw. **Alu-Standardrahmen*** mit einer Füllung bzw. Beplankung aus Verbundwerkstoffen wie WPC, ACP, Keramik, Glas, Aluminium oder Thermoholz.

Der Edelstahlrahmen und der eloxierte Aluminiumrahmen (nur bei SYSTEM-Toren) sind zusätzlich in den Farben Anthrazit, Silber oder Weiss pulverbeschichtet. Abhängig von der Zaunserie können Sie den Rahmen und auch die Füllung Ihres SYSTEM Tores in einem RAL-Sonderfarbton bestellen.

**Lieferzeit für Massto-
re ca. 5-8 Wochen.**

SYSTEM HOLZ THERMO MASSIV

Seite 47

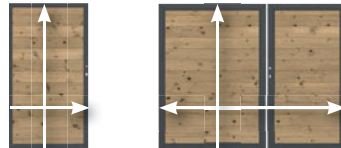

1/2

3

Thermoholz

1. Einzeltor mit Alu-Standardrahmen*			
B: 98, H: 90	2854	769.-	
B: 98, H: 180	2966	1.149.-	
2. Einzeltor auf Mass			
B: 60-180, H: bis 180	2499	1.679.-	
3. Doppeltor auf Mass			
B: bis 360, H: bis 180	2036	3.149.-	

SYSTEM ALU PLUS, ALU XL RHOMBUS

Seiten 42-46

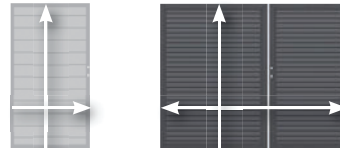

1/2

3



Farben wie Serien

1. Einzeltor mit Alu-Standardrahmen*			
B: 98, H: 90	2854	769.-	
B: 98, H: 180	2966	1.149.-	
2. Einzeltor auf Mass			
B: 60-180, H: bis 180	2557	1.879.-	
3. Doppeltor auf Mass			
B: bis 360, H: bis 180	2556	3.799.-	

SYSTEM WPC CLASSIC, WPC XL, PLATINUM / PLATINUM XL

Seiten 48-49

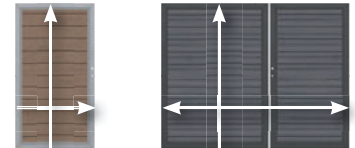

1/2

3



Farben wie Serien

1. Einzeltor mit Alu-Standardrahmen*			
B: 98, H: 90	2854	769.-	
B: 98, H: 180	2966	1.149.-	
2. Einzeltor auf Mass			
B: 60-180, H: bis 180	2499	1.679.-	
3. Doppeltor auf Mass			
B: bis 360, H: bis 180	2036	3.149.-	

SYSTEM KERAMIK

Seiten 54-55

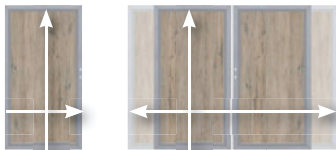

1

2



Farben wie Serie

1. Einzeltor auf Mass			
B: 60-130, H: bis 180	2923	1.879.-	
2. Doppeltor auf Mass			
B: bis 260, H: bis 180		auf Anfrage	

SYSTEM BOARD

Seiten 58-59

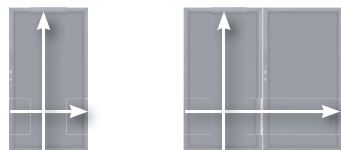

1

2



Farben wie Serie

1. Einzeltor auf Mass			
B: 60-130, H: bis 180	2769	1.329.-	
2. Doppeltor auf Mass			
B: bis 260, H: bis 180	2856	3.049.-	

SYSTEM BOARD XL

Seiten 60-61

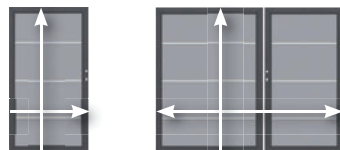

1

2



Farben wie Serie

1. Einzeltor auf Mass			
B: 60-180, H: bis 180	2837	1.679.-	
2. Doppeltor auf Mass			
B: bis 360, H: bis 180	2838	3.149.-	

SYSTEM GLAS

Seiten 62-63



1

2



Dekore wie Serie

1. Einzeltor auf Mass			
B: 60-130, H: bis 180	4460	1.329.-	
2. Doppeltor auf Mass			
B: bis 260, H: bis 180	2856	3.049.-	

¹ Der Beschlagsatz besteht aus den Anschlagbändern, dem Schliessblech, dem Anschlagwinkel und den hierfür notwendigen Befestigungsmaterialien, zzgl. Drückergarnitur und Schliesszylinder.



3D-Zaunplaner

Aufbau-Video

Montageanleitung



Elemente auf Mass

JUMBO WPC Toranlage bestehend aus einem Standardtor, Seite 33, und einem Doppeltor im Farbton Anthrazit.

Online-Planer
www.traumgarten.de



SYSTEM GLAS Einzeltor auf Mass im Dekor Matt, Edelstahlrahmen/Torpfosten-Set in Anthrazit, Toraufhängung aussen.

JUMBO WPC

Seiten 74-75

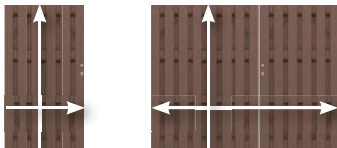

1
2
Farben wie Serie

1. Einzeltor auf Mass
B: 60-180, H: bis 180 4361 1.679.-
2. Doppeltor auf Mass
B: 120-360, H: bis 180 2037 3.149.-

JUMBO WPC Alu-Design

Seiten 76-77

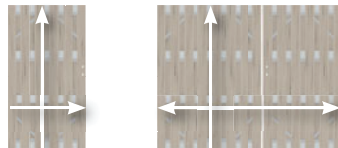

1
2
Farben wie Serie

1. Einzeltor auf Mass
B: 60-180, H: bis 180 4361 1.679.-
2. Doppeltor auf Mass
B: 120-360, H: bis 180 2037 3.149.-

DESIGN WPC ALU

Seite 78

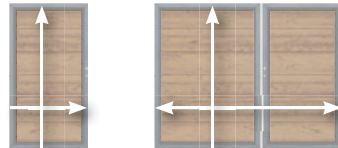

1
2
Farben wie Serie

1. Einzeltor auf Mass
B: 60-180, H: bis 180 4375 1.679.-
2. Doppeltor auf Mass
B: 120-360, H: bis 180 4374 3.149.-

SQUADRA

Seite 79

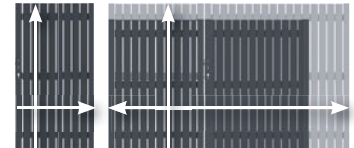

1
2
Farben wie Serie

1. Einzeltor auf Mass
B: 60-180, H: bis 180 2561 1.679.-
2. Doppeltor auf Mass
B: 120-360, H: bis 180 2562 3.149.-

Torzubehör und Torpfosten-Sets Seite 72-73

SQUADRA

Seite 92

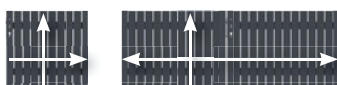

1
2
Farben wie Serie

1. Einzeltor auf Mass
B: 60-180, H: bis 95 2561 1.679.-
2. Doppeltor auf Mass
B: 120-360, H: bis 95 2562 3.149.-

RAJA WPC ALU XL

Seite 95



1
2
Farben wie Serie

1. Einzeltor auf Mass
B: 60-180, H: bis 100 0636 1.329.-
2. Doppeltor auf Mass
B: 120-360, H: bis 100 0637 2.649.-



RAJA WPC ALU XL Doppeltor auf Mass.

Doppeltor-Sets mit elektrischem Drehtorantrieb

**Fix und fertig auf Mass,
inkl. elektrischem Antrieb,
optional mit App-Anbindung,
zzgl. Torpfosten-Set**

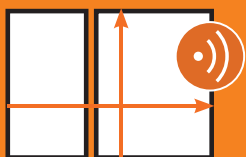

Lieferumfang der Sets

- **Doppeltor auf Mass** ①
wie auf Seite 68 beschrieben
- **2-Kanal Handsender** ②
- **Stabantenne** ③
- **Steuerung** ④
Es kann auch nur ein Flügel als
Fussgängeröffnung gesteuert werden
- **Torantrieb** ⑤
mit Lichtschranke für links und rechts
mit abgestimmten Befestigungen und
Beschlügen. Die adaptiven Motoren sind
extrem leise, haben integrierte Endan-
schläge mit einer Softstart und Soft-
stop Funktion.

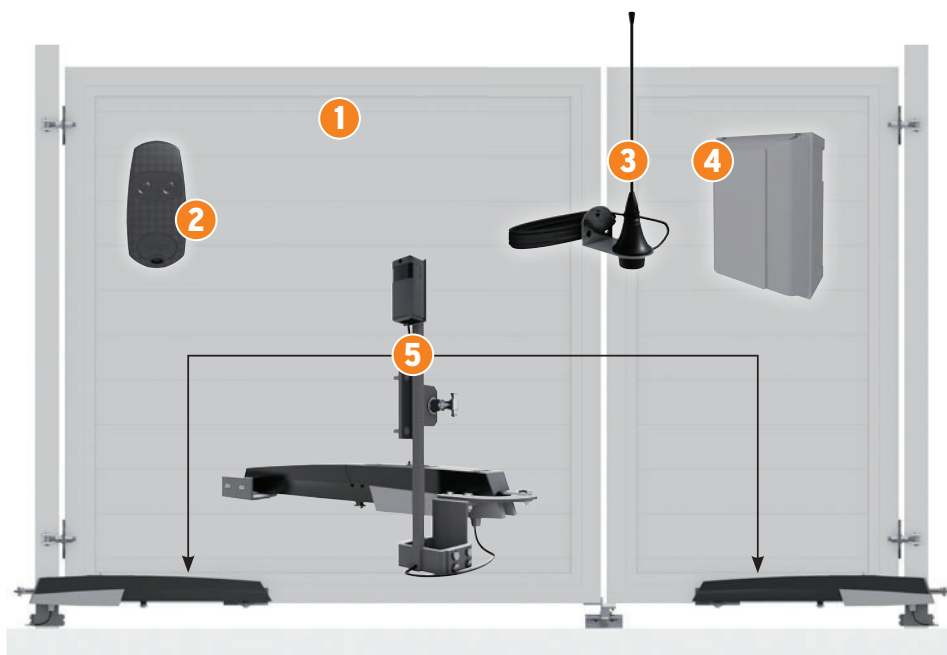

SYSTEM RHOMBUS Dreifach-Toranlage im Farbton Silber,
Torrahmen und Torpfosten (S. 73) in Anthrazit.

Lieferzeit für Doppeltor-Sets mit elektrischem Antrieb ca. 5-8 Wochen



SYSTEM RHOMBUS Doppeltor-Set im Farbton Weiss. Torrahmen und Torpfosten-Set (Seite 73) im Farbton Weiss.



SYSTEM ALU XL Doppeltor-Set im Farbton Lärche. Torrahmen und Torpfosten-Set (Seite 73) im Farbton Anthrazit.

Doppeltor-Sets¹ erhalten Sie zu folgenden Zaunserien:

SYSTEM HOLZ THERMO MASSIV

Seite 47

NEU

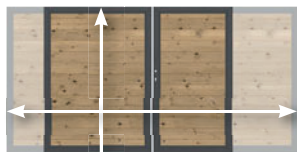

Thermoholz

Doppeltor-Set
 B: bis 360, H: bis 180 4588 **4.549.-**

SYSTEM WPC CLASSIC, WPC XL, PLATINUM / PLATINUM XL

Seiten 48-49

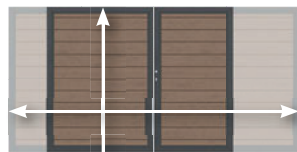

Farben wie Serie

Doppeltor-Set
 B: bis 360, H: bis 180 4588 **4.549.-**

SYSTEM ALU PLUS, ALU XL RHOMBUS

Seiten 42-45



Farben wie Serie

Doppeltor-Set
 B: bis 360, H: bis 180 4587 **5.049.-**



SYSTEM KERAMIK

Seiten 54-55

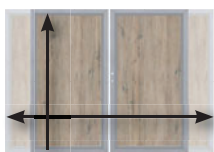

Farben wie Serie

Doppeltor-Set
 B: bis 260, H: bis 180 **auf Anfrage**

SYSTEM BOARD

Seiten 58-59



Farben wie Serie

Doppeltor-Set
 B: bis 260, H: bis 180 4596 **4.349.-**

SYSTEM BOARD XL

Seiten 60-61



Farben wie Serie

Doppeltor-Set
 B: bis 360, H: bis 180 4597 **4.549.-**

SYSTEM GLAS

Seite 62-63

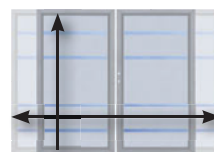

Dekore Alpha und Beta nur in H: 180 und 90!

Dekore wie Serie

Doppeltor-Set
 B: bis 260, H: bis 180 4596 **4.349.-**

JUMBO WPC / Alu-Design

Seiten 74-77



Farben wie Serie

Doppeltor-Set
 B: bis 360, H: bis 180 4586 **4.549.-**

DESIGN WPC ALU

Seite 78



Farben wie Serie

Doppeltor-Set
 B: bis 360, H: bis 180 4589 **4.549.-**

SQUADRA

Seite 79, 92

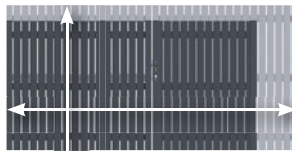

Farben wie Serie

Doppeltor-Set
 B: bis 360, H: bis 180 4599 **4.549.-**

RAJA WPC ALU XL

Seite 95



Farbe wie Serie

Doppeltor-Set
 B: bis 360, H: bis 100 4598 **3.799.-**

Abhängig von der Zaunserie können Sie den Rahmen und auch die Füllung Ihres SYSTEM Tores in einem RAL-Sonderfarbton bestellen.

¹ Zur einwandfreien Öffnung des Tores sollte die Mindestbreite eines Torflügels 98 cm betragen.

Zubehör für den elektrischen Drehtorantrieb



Schlüsselschalter
 4646 **77.90**

Schlüsseltaster mit DIN Profilhalbzylinder, als Back-Up zum Handsender einsetzbar, blaue LED Hintergrundbeleuchtung



4-Kanal-Handsender
 4643 **77.90**

Elegantes Design, hochwertige Materialien, inkl. Anleitung zum Anlernen



Funk Codeschloss
 4644 **189.-**

Funkverbindung, keine Verkabelung erforderlich, batteriebetrieben, 25 Codes möglich, blaue LED Hintergrundbeleuchtung



Bluetooth Schalter
 4645 **329.-**

Nutzerverwaltung über App, einzelne Nutzer können gelöscht werden, 15 Nutzer möglich, automatische Öffnung bei Annäherung einstellbar, blaue LED Beleuchtung, App „AutomationBT“



Connect Gateway
 4647 **165.-**

Steckbar auf CAME Antriebssteuerungen, 2 Verbindungsmöglichkeiten (jeweils eine aktivierbar), Funktion als Gateway - Einbindung in WLAN Netzwerk, Konfiguration über die CAMESetup App, Bedienung über Automation-App, Funktion als Bluetooth Schalter - 5 Nutzer, Bedienung über die CAME BT-App, keine Verkabelung notwendig, kompatibel mit Amazon ALEXA



Installat./Wartungs Key*
 4642 **189.-**

Einfache und bequeme Einrichtung der Steuerungen per APP, Backup der Konfiguration möglich, einlernen von Handsendern, CAME-Connect „Techniker“ Account erforderlich, App „CAME Setup“

* nur für Techniker

Weitere Informationen finden Sie auf www.traumgarten.de

Torzubehör



1. Aluminium-Drückergarnituren

NEU: Alle Garnituren mit Rückhoffeder

Edelstahloptik		
Klinke/Klinke	4229	119.-
Klinke/Knauf Wechsel-Drückergarnitur	1251	119.-
Anthrazit, pulverbeschichtet NEU		
Klinke/Klinke	3994	119.-
Klinke/Knauf Wechsel-Drückergarnitur	3993	119.-
Weiss, pulverbeschichtet		
Klinke/Klinke	0839	119.-
Klinke/Knauf Wechsel-Drückergarnitur	4652	119.-

Aluminium-Drückergarnituren mit Rückhoffeder, inkl. zwei Langschilde, Vierkantstift, Schrauben

2. Profil-Doppelzylinder

60 mm, 30/30, Metall	2550	28.90
70 mm, 35/35, Metall	2551	28.90

inkl. 3 Schlüssel, Art. 2551 nur für JUMBO WPC Tore



3. Elektro-Türöffner inkl. Schliessblech

Durch Betätigung eines „Öffnungsknopfes“ wird mittels elektrischen Impulses die „Falle“ entriegelt. Auch für manuelle Doppeltore möglich!

- Wassergeschützt für den Aussenbereich geeignet
- Bauteile aus Edelstahl
- Schutzart IP54 für die elektrischen Bauteile
- Anschlusskabel 300 mm lang
- Kompatibel zu gängigen Einsteckschlössern
- Symmetrische Bauform, DIN li./re. einsetzbar

für Einzeltor	4769	269.-
für Doppeltor	4770	269.-



Torpfosten-Sets

bestehend aus stabilen Metalltorpfosten mit angeschraubter Aufhängung, 8 x 8 cm, Stahl, feuerverzinkt und pulverbeschichtet in Anthrazit, Silber, Braun oder Weiss (Grundfarbton für Sonderfarbe), inkl. Kunststoffkappen



Torpfosten-Sets zum Einbetonieren

für Einzeltor

2er-Set Torflügelhöhe 180

Anthrazit	Höhe: 255	2059	469.-
Silber	Höhe: 255	2099	469.-
Braun	Höhe: 255	0716	469.-
Weiss	Höhe: 255	0728	469.-
Höhe auf Mass¹		2623	529.-

für Doppeltor

2er-Set Torflügelhöhe 180

Anthrazit	Höhe: 255	2018	469.-
Silber	Höhe: 255	2019	469.-
Braun	Höhe: 255	0715	469.-
Weiss	Höhe: 255	0729	469.-
Höhe auf Mass¹		2624	529.-

für Einzel- und Doppeltor

3er-Set Torflügelhöhe 180

Anthrazit, Silber, Braun, Weiss			
Höhe auf Mass¹		2626	799.-

für Einzeltor/Sonderhöhe

2er-Set Torflügelhöhe 90-95

Anthrazit	H: 165	0731	359.-
Silber	H: 165	0641	359.-
Braun	H: auf Mass ¹	2623	529.-
Weiss	H: 165	0726	359.-

für Doppeltor/Sonderhöhe

2er-Set Torflügelhöhe 90-95

Anthrazit	H: 165	0732	359.-
Silber	H: 165	0645	359.-
Braun	H: auf Mass ¹	2624	529.-
Weiss	H: 165	0727	359.-

Torpfosten-Sets zum Aufschrauben

für Einzeltor

2er-Set Torflügelhöhe 180, max. Flügelbreite 120 cm

Anthrazit	Höhe: 195	0604	519.-
Silber	Höhe: 195	0606	519.-
Braun	Höhe: 195	0599	519.-
Weiss	Höhe: 195	0609	519.-
Höhe auf Mass¹		2689	579.-

für Einzeltor

2er-Set Torflügelhöhe 90-95, max. Flügelbreite 120 cm

Anthrazit	Höhe: 105	0605	389.-
Silber	Höhe: 105	0607	389.-
Weiss	Höhe: 105	0610	389.-

¹ Die Position der angeschraubten Kloben wird auf die Höhe der bestellten Tor-Sonderanfertigung angepasst.



Metall-Torpfosten mit angeschraubter Toraufhängung und „Durch-Rutsch-Schutz“. Torpfosten nur einbetonieren und feinjustieren - das spart Montagezeit!

Spartipp: Montageplatte für Tor an Mauer

Für die Montage von Toren direkt an eine Hauswand oder Mauer (ohne Torpfosten).

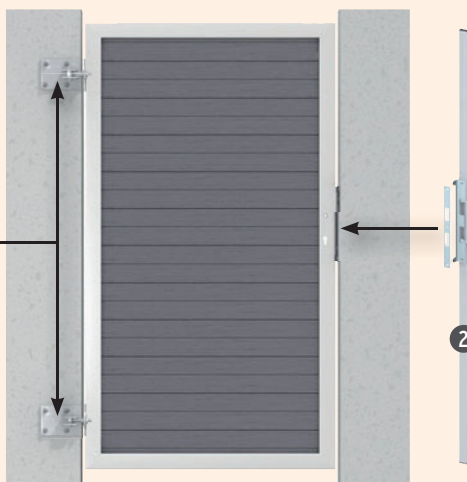
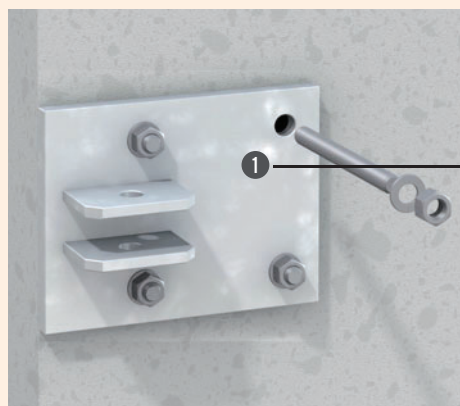

1. Montageplatte

Stahl, feuerverzinkt, B x H: 15,5 x 12, Stärke 10 mm, Schrauben für die Montage bitte separat besorgen

2er-Set	0211	82.90
----------------	------	--------------

2. Anschlagprofil

Aluminiumprofil 40 x 15 mm, inkl. 2 Abdeckkappen aus Kunststoff, schwarz, Anschlagwinkel aus Edelstahl vormontiert

Höhe: 180	0611	82.90
Höhe: 36	0310	72.-

Bitte beachten: max. Torflügelbreite 120 cm