



10 **JAHRE**
GARANTIE **82**

LONGLIFE CLEO

LONGLIFE CLEO aus hochwertigem Fenster-Kunststoff überzeugt durch geradliniges Design und hohe Stabilität. Alle Elemente inkl. Aufsatzleiste aus Kunststoff. Montieren Sie die CLEO Tore mit den Torpfosten 2er-Sets, Seite 88.



Material: hochwertiger Fenster-Kunststoff
Profil (A): 28 x 82 mm
Holme (B): 40 x 50 mm
Torrahmen: 48 x 68 mm

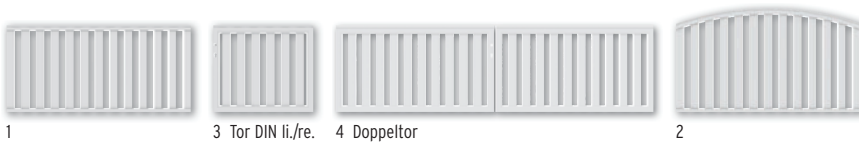

Zäune	Weiss	Pfosten	Weiss
1. 180 x 85	1840 189.-	8 x 8, Länge: 105	0768 49.90
2. 180 x 85(102)	1841 209.-	8 x 8, Länge: 150	0742 72.-
Tor¹	Weiss	Pfosten-Profil, L: 195	0772 6.50
3. 98 x 85	1843 549.-	Zubehör	Weiss
Doppeltor¹	Weiss	Pfostenkappe 80	0773 8.50
4. 310 x 85	1845 1.379.-	Elementhalter, 4er-Set	
		Edelstahl, Weiss beschichtet	1842 35.90
		Edelstahl	1859 35.90

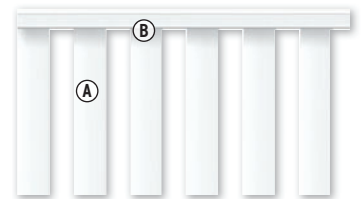

Bodenbefestigung, Torpfosten und weiteres Zubehör, Seiten 88-89.

¹Tore inkl. Beschlagsatz und Einsteckschloss. Der Beschlagsatz besteht aus den Anschlagbändern, dem Schliessblech, dem Anschlagwinkel und den hierfür notwendigen Befestigungsmaterialien.



Wir empfehlen zur Planung Ihrer Zuananlage die LONGLIFE Montageanleitung anzusehen - kostenlos vorab im Internet: www.traumgarten.de

LOGLIFE CARA / CARA XL



Weitere Informationen auf traumgarten.de

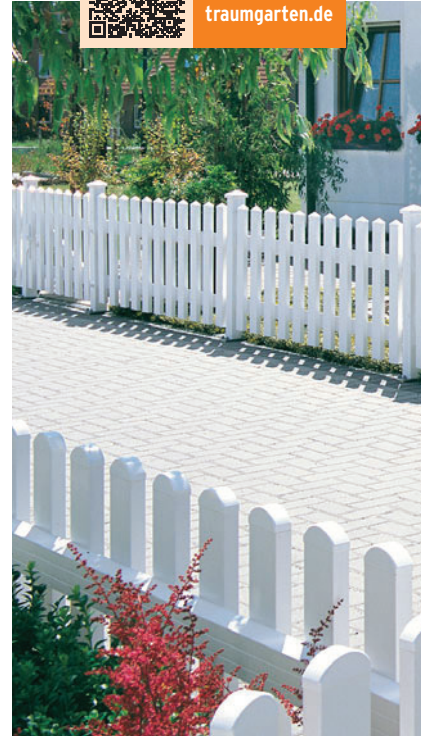

LOGLIFE CARA XL in 90 cm Höhe.

LOGLIFE CARA in 70 cm Höhe.

10 JAHRE GARANTIE

LOGLIFE CARA

LOGLIFE CARA - den bewährten Klassiker aus dauerhaftem Fenster-Kunststoff - erhalten Sie in 90 cm Höhe als CARA XL und in 70 cm Höhe. Die stabilen Tore mit Stahlrahmen eignen sich auch gut als freistehende Toranlagen in Kombination mit Hecken, Sträuchern etc.



Material: hochwertiger Fenster-Kunststoff
Profil (A): 28 x 82 mm
Riegel (B): 35 x 82 mm

Material: hochwertiger Fenster-Kunststoff
Profil (A): 28 x 82 mm
Riegel (B): 35 x 82 mm

LOGLIFE CARA XL Höhe: 90 cm

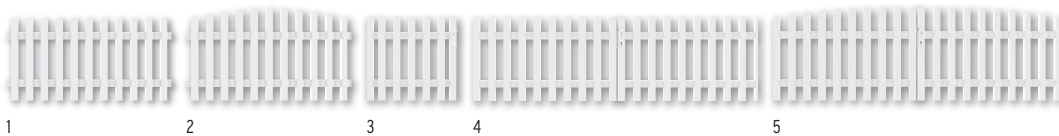

Zäune	Weiss	Tor, gerade ¹	Weiss	Pfosten	Weiss
1. 180 x 90	4580 185.-	3. 98 x 90, DIN rechts	4582 649.-	8 x 8, Länge: 105	0768 49.90
2. 180 x 90(100)	4581 189.-	98 x 90, DIN links	4583 649.-	8 x 8, Länge: 150	0742 72.-
Profilaufsätze für Zäune und Tore		Doppeltor, gerade¹	Weiss	Pfosten-Profil, L: 195	0772 6.50
Pyramide-Aufsatz, 11er-Set	1107 18.90	4. 310 x 90	4584 1.279.-		
Dom-Aufsatz, 11er-Set	1106 18.90	Doppeltor, rund¹	Weiss		
Kleber, 125 ml-Tube	0783 27.90	5. 310 x 90(100)	4585 1.279.-		

Profilaufsätze mit Kleber (0783) befestigen



Zubehör für CARA und CARA XL

Pfostenkappe 80	0773	8.50
Kugel-Pfostenkappe 80	1122	23.90
Elementhalter 4er-Set	1121	38.90

DO IT YOURSELF

Mit dem Zaunprofil und dem Zaunriegel bauen Sie Masselemente (ideal auch für Zaunreparaturen).

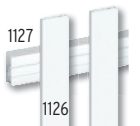

Zaunprofil	Weiss
2,8 x 8,2 Länge: 180	1126 18.90
Zaunriegel	Weiss
3,5 x 8,2 Länge: 180	1127 26.90

LOGLIFE CARA Höhe: 70 cm

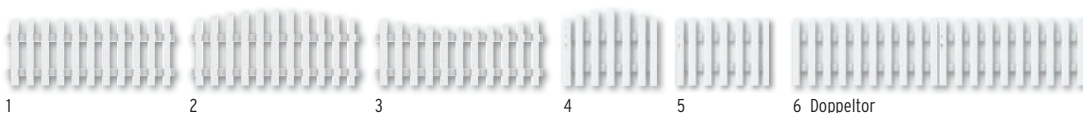

Zäune	Weiss	Tor, rund ¹	Weiss	Pfosten	Weiss
1. 180 x 70	1100 165.-	4. 98 x 70(80) DIN rechts	1110 549.-	8 x 8, Länge: 85	1120 43.90
2. 180 x 70(80) rund	1101 185.-	98 x 70(80) DIN links	1113 549.-	8 x 8, Länge: 105	0768 49.90
3. 180 x 70(61) schwung	1102 165.-	Tor, gerade¹	Weiss	8 x 8, Länge: 150	0742 72.-
Profilaufsätze für Zäune und Tore		5. 98 x 70 DIN rechts	1108 549.-	Pfosten-Profil, L: 195	0772 6.50
Pyramide-Aufsatz, 11er-Set	1107 18.90	98 x 70 DIN links	1109 549.-		
Dom-Aufsatz, 11er-Set	1106 18.90	Doppeltor¹	Weiss		
Kleber, 125 ml-Tube	0783 27.90	6. 310 x 70	1114 1.279.-		

Profilaufsätze mit Kleber (0783) befestigen

¹ Tore inkl. Beschlagsatz und Einsteckschloss. Der Beschlagsatz besteht aus den Anschlagbändern, dem Schliesblech, dem Anschlagwinkel und den hierfür notwendigen Befestigungsmaterialien.

Bodenbefestigung, Torpfosten und weiteres Zubehör, Seiten 88-89.



Profilaufsätze nicht vergessen!



Für die LOGLIFE CARA und CARA XL Zäune und Tore benötigen Sie zusätzlich die Profilaufsätze als oberen Profilabschluss!

LONGLIFE Bodenbefestigung

Zaunpfosten



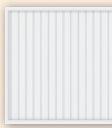

LONGLIFE Zaunpfosten sind aus hochwertigem Kunststoff gefertigt. Der Hohlraum im Inneren des Pfostens ist mit einer 8-eckigen Metallwelle verstärkt.

Pfosten 8 x 8, zum Einbetonieren
Die günstigste und stabile Methode.

für Zaunhöhe 180 Serien: RIVA, ROMO		für Zaunhöhen 90/85/70 Serien: RIVA, ROMO, CARA XL, CLEO, CARA	
			
Weiss L: 240 0771 83.-	Weiss L: 150 0742 72.-	Polareiche L: 240 2457 159.-	Polareiche L: 150 4387 119.-
Nussbaum L: 240 4570 159.-	Nussbaum L: 150 4568 119.-		







Pfosten 8 x 8, zum Aufschrauben mit Pfostenträger (Art.-Nr. 0781)
Die schnelle und flexible Methode.

für Zaunhöhe 180 Serien: RIVA, ROMO		für Zaunhöhe 90/85 Serien: RIVA, ROMO, CARA XL, CLEO		für Zaunhöhe 70 Serie: CARA		Pfostenträger ² für LONGLIFE Zaunpfosten	
							
Weiss L: 195 0770 72.-	Weiss L: 105 ¹ 0768 49.90	Weiss L: 85 1120 43.90				Bodenplatte: 8 x 16, Länge: ca. 50, Schraublöcher: Ø15 mm	
Polareiche L: 195 2456 149.-	Polareiche L: 105 2455 109.-					Stahl, verzinkt 0781 31.90	
Nussbaum L: 195 4569 149.-	Nussbaum L: 105 4567 109.-						



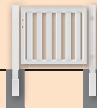

Torpfosten 2er-Sets

Torpfosten 2er-Sets zum Einbetonieren

für Torhöhe 180 Serien: RIVA, ROMO		für Torhöhe 90 Serie: CARA XL		für Torhöhe 85 Serie: CLEO		für Torhöhe 70 Serie: CARA	
							
Für Einzeltor	Für Einzeltor	Für Einzeltor	Für Einzeltor				
Weiss L: 255 0728 469.-	Weiss L: 165 0726 359.-	Weiss L: 160 0736 359.-	Weiss L: 140 0733 359.-				
Silber L: 255 2099 469.-	Für Doppeltor	Für Doppeltor	Für Doppeltor				
Braun L: 255 0716 469.-	Weiss L: 165 0727 359.-	Weiss L: 160 0737 359.-	Weiss L: 140 0734 359.-				

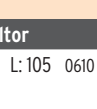
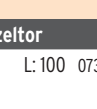
Torpfosten 2er-Sets zum Aufschrauben

für Torhöhe 180 Serien: RIVA, ROMO		für Torhöhe 90 Serie: CARA XL		für Torhöhe 85 Serie: CLEO		für Torhöhe 70 Serie: CARA	
							
Für Einzeltor	Für Einzeltor	Für Einzeltor	Für Einzeltor				
Weiss L: 195 0609 519.-	Weiss L: 105 0610 389.-	Weiss L: 100 0735 389.-	Weiss L: 85 0596 389.-				
Silber L: 195 0606 519.-							
Braun L: 195 0599 519.-							

¹ Für CLEO auf Länge kürzen. Hinweise in der Montageanleitung beachten.

² Schrauben/Schwerlastdübel bzw. Klebedübel separat besorgen. Alternativ: Verbundanker-Set (1272).

Zubehör



Verbundanker-Set (1272)
Acht Gewindestangen für zwei Pfosten Träger oder Metallpfosten zum Aufdübeln und Montagemörtel

Verbundanker-Set 1272 **52.90**

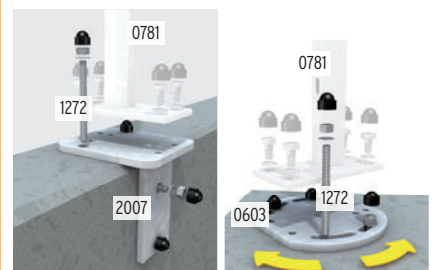

Montageadapter und Eck-Montageadapter für Aufschraubanker
Informationen zu den Artikeln siehe Seite 49.

Montageadapter² 2007 **43.90**
Eck-Montageadapter² 0603 **37.90**

LONGLIFE Zubehör



Designaufsatz Alu mit MS-Polymer-Kleber (1398) befestigen.



Kleber (0783) zur Befestigung der Aufsatzleisten und der Kunststoffkappen.



Der KYRILL Sturmanker stabilisiert gegen starken Winddruck.

KYRILL Sturmanker

Metall, verzinkt

1725 **34.90**

Alternativ wählen Sie die Sturm-/Windanker Plus, Seite 63.

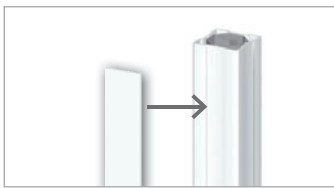

Pfosten-Profil

Weiss L: 195 0772 **6.50**

verdeckt die bei der Montage unter Umständen auftretenden Schraublöcher, an allen Seiten des Pfostens einklipsen, pro Pfosten zwei Profile, auf Länge kürzen

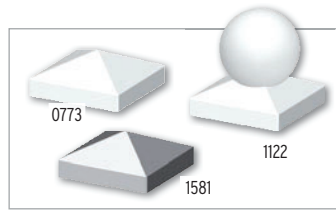

Pfostenkappe 80

Weiss, Kunststoff 0773 **8.50**
Edelstahl 1581 **11.90**

Kugel-Pfostenkappe 80

Weiss, Kunststoff 1122 **23.90**
Kleber, 125 ml, Tube 0783 **27.90**

Kunststoffkappen mit Kleber (0783) befestigen, Edelstahlkappe mit MS Polymer-Kleber (1398) befestigen



Aufsatzleiste (für RIVA und ROMO)

Weiss, gerade L: 120 0778 **28.90**
Weiss, gerade L: 180 0776 **31.90**
Weiss, rund L: 120 0775 **31.90**
Weiss, rund L: 180 0774 **41.90**
Kleber, 125 ml, Tube 0783 **27.90**

verhindert stehende Nässe auf den Elementen, mit Kleber (0783) befestigen

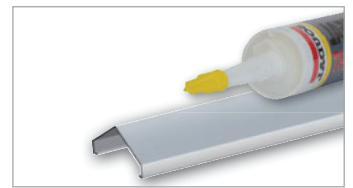

Designaufsatz-Alu

L: 180 1861 **43.90**

MS Polymer-Kleber

310 ml 1398 **19.90**

für alle geraden Elemente, aufstecken und mit MS Polymer-Kleber (1398) befestigen

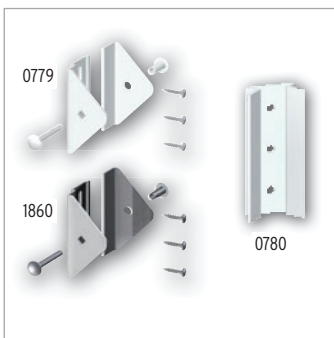

Edelstahl-Elementhalter für RIVA/ROMO

Weiss, pulverbeschichtet 0779 **11.90**
Edelstahl 1860 **12.90**

Bedarf: 4 pro Zaun in 90 cm Höhe, 5 pro Anschlusselement, 6 pro Zaun in 180 cm Höhe

Adapter - 45 Grad

Weiss 0780 **10.90**

für 45°-Ecken, Edelstahl, Weiss pulverbeschichtet, Bedarf: je Eckverbindung einen Adapter zusätzlich pro Elementhalter

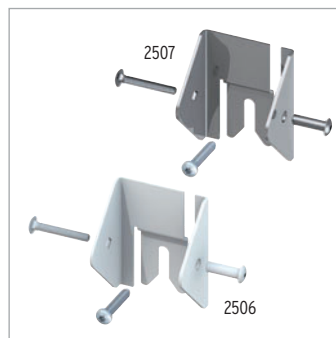

LONGLIFE Universalhalter, 3er-Set

Weiss, pulverbeschichtet 2506 **28.90**
Edelstahl 2507 **28.90**

Zur Befestigung von LONGLIFE Zäunen und Gittern am Metallpfosten (Seite 46). Universell einsetzbar.

Bedarf: 4 pro Zaun in 90 cm Höhe, 5 pro Anschlusselement, 6 pro Zaun in 180 cm Höhe



Alu-Drückergarnituren/Profilzylinder

Weiss¹ Klinke/Klinke 0839 **119.-**
Weiss¹ Klinke/Knauf² 4652 **119.-**
Edelstahloptik Klinke/Klinke 4229 **119.-**
Edelstahloptik Klinke/Knauf² 1251 **119.-**
Profil-Doppelzylinder 35/35 2551 **28.90**

¹ pulverbeschichtet

² Wechsel-Drückergarnitur

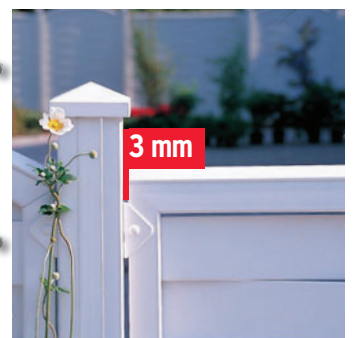

Beachten Sie bei der Planung den Platz für die Elementhalter. Planen Sie deshalb mit den Einbaubreiten: Zaunbreite + 3 mm auf jeder Seite.



Weitere Informationen auf traumgarten.de

SYSTEM RHOMBUS im Farbton Vintage Oak. Befestigung mit SYSTEM Klemmpfosten in Anthrazit, Seite 65.



Tore, Torpfosten-Sets und Torzubehör, Seiten 68-73

SYSTEM RHOMBUS

Zaunfeld-Sets bestehend aus 15 SYSTEM RHOMBUS Einzelprofilen inkl. Profilträgern. Die beschichteten und zusätzlich ausgeschäumten Aluminiumprofile weisen im Vergleich zu Echtholzprofilen eine höhere Stabilität auf und können sich kaum verziehen. RHOMBUS ist in Höhe/Breite variabel. Die Höhe variieren Sie durch die Profilanzahl, die Breite durch bauseitiges Ablängen. Profile: 60 x 20 mm, Stärke: 0,5 mm

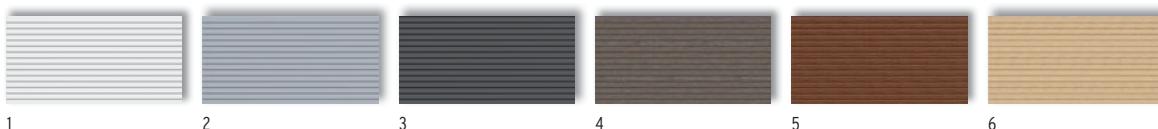

Zaun 180 x 90

1. Weiss	2953	249.-
2. Silber	2685	249.-
3. Anthrazit	2686	249.-

Zaun 180 x 90

4. Vintage Oak (Natueroptik)	2957	279.-
5. Bambus (Natueroptik)	2939	279.-
6. Lärche (Natueroptik)	2687	279.-



SQUADRA im Farbton Silber mit Metallpfosten in Silber. Tore ab Seite 67, Torpfosten-Set Seite 73.



Allgemeiner Hinweis: Optisch weicht der Farbeindruck der Zäune und Pfosten durch unterschiedliche Grundmaterialien leicht voneinander ab, was aber im Gesamteindruck keinen „optischen Mangel“ darstellt.

SQUADRA

SQUADRA vereint die modernen Möglichkeiten, neue und streichfreie Materialien für den Aussenbereich zu nutzen, mit klassisch-zeitlosem Design. Die hochwertigen Aluminium-Profile, pulverbeschichtet in Silber und Anthrazit, sind kopfseitig mit Abdeckkappen aus gleichfarbigem Kunststoff versehen.

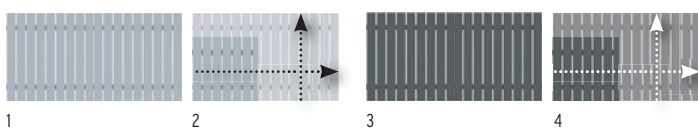

Zaun		Silber	Zaun		Anthrazit
1. 180 x 90	2422	329.-	3. 180 x 90	2427	329.-
Zaun auf Mass		Silber	Zaun auf Mass		Anthrazit
2. B: 20-200, H: 50-90 ¹	2423	549.-	4. B: 60-180, H: 90-100 ¹	2428	549.-

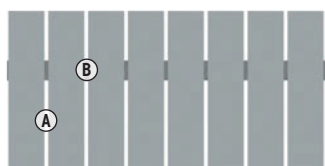

Material: Aluminium, pulverbeschichtet
 Profile (A): 10 x 90 mm, edelstahlgelietet
 Riegel (B): 18 x 80 mm

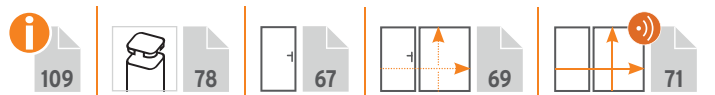

¹ Breitenraster in 10 cm-Schritten. Lieferzeit für Masselemente: 5-8 Wochen



Weitere Informationen auf traumgarten.de

Tore, Torpfosten-Sets und Torzubehör, Seiten 67-73

RAJA WPC ALU XL Tor DIN links, Seite 67.



RAJA WPC ALU XL

Das Zaun-Set zur Selbstmontage besteht aus 10 WPC Einzelprofilen und zwei Rahmenprofilen aus Aluminium. Montieren Sie die Elemente vorzugsweise an den schlanken Metallpfosten im Farbton Silber, Seite 78.

Material: WPC/ALU
Lamellen (A): 132 x 10 mm, WPC, Anthrazit
Rahmen (B): 66 x 40 mm Aluminium, Silber



Zaun	Anthrazit	i	i				
1. 180 x 95	0623 229.-	109	112-133	78	67	69	71

RAJA WPC

Profile und Querleisten sind aus kompaktem WPC. Den Elementen liegt eine Aufsatzleiste aus gebürstetem Aluminium zum konstruktiven Materialschutz bei. Zur Bodenbefestigung wählen Sie die Pfosten aus WPC mit Stahlkern oder alternativ, die schlanken Metallpfosten in Anthrazit oder Silber, Seite 78.



Material: WPC
Profile (A): 12 x 71 mm, doppelt edelstahlverschraubt
Querleisten (B): 38 x 71 mm
Aufsatzleiste: Aluminium gebürstet



Zaun	Anthrazit	Zaun	Braun
1. 149 x 85	2105 165.-	2. 149 x 85	2628 165.-
WPC Pfosten	Anthrazit	WPC Pfosten	Braun
8 x 8, Länge: 100	2094 52.90	8 x 8, Länge: 100	1294 52.90

i		
112-113	78	67

Zubehör



Konstruktiver Materialschutz

MS Polymer-Kleber
 310 ml 1398 **19.90**

Die den Elementen beiliegende Alu-Aufsatzleiste mit MS Polymer-Kleber (Metall auf Kunststoff) befestigen.

inkl. Schrauben

Edelstahl-Elementhalter, 4er-Set
 extra starke Ausführung 4225 **18.90**

Edelstahl-Pfostenkappe 90
 für WPC-Pfosten 1602 **18.90**

Befestigung der Pfostenkappe mit Edelstahl-schrauben.

verzinkter Stahl

Träger WPC-Pfosten

zum Aufschrauben	2098	34.90
zum Einbetonieren	2097	34.90

Pfostenalternative: Metallpfosten in Silber oder Anthrazit (Seite 78) - inkl. Träger und Kappen.