

# LONGLIFE CLEO



**10**  
JAHRE  
GARANTIE

## LONGLIFE CLEO

LONGLIFE CLEO aus hochwertigem Fenster-Kunststoff überzeugt durch geradliniges Design und hohe Stabilität. Alle Elemente inkl. Aufsatzleiste aus Kunststoff. Montieren Sie die CLEO Tore mit den Torpfosten 2er-Sets, Seite 90.



**Material:** hochwertiger Fenster-Kunststoff  
**Profil (A):** 28,5 x 82,5 mm  
**Holme (B):** 40 x 50 mm  
**Torrahmen:** 48 x 68 mm



Zäune	Weiss	Pfosten	Weiss
1. 180 x 85	1840 <b>189.-</b>	8 x 8, Länge: 105	0768 <b>49.90</b>
2. 180 x 85(102)	1841 <b>209.-</b>	8 x 8, Länge: 150	0742 <b>72.-</b>
<b>Tor<sup>1</sup></b>	Weiss	Pfosten-Profil, L: 195	0772 <b>6.50</b>
3. 98 x 85	1843 <b>549.-</b>	<b>Zubehör</b>	Weiss
<b>Doppeltor<sup>1</sup></b>	Weiss	Pfostenkappe 80	0773 <b>8.50</b>
4. 310 x 85	1845 <b>1.379.-</b>	Elementhalter, 4er-Set	
		Edelstahl, Weiss beschichtet	1842 <b>35.90</b>
		Edelstahl	1859 <b>35.90</b>

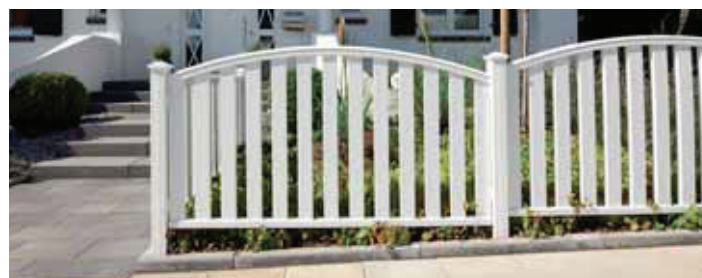
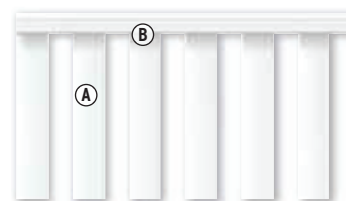

Bodenbefestigung, Torpfosten und weiteres Zubehör, Seiten 90-91.

<sup>1</sup> Tore inkl. Beschlagsatz und Einsteckschloss. Der Beschlagsatz besteht aus den Anschlagbändern, dem Schliessblech, dem Anschlagwinkel und den hierfür notwendigen Befestigungsmaterialien. Torpfosten-Sets Seite 90. Drückergarnituren und Profilylinder Seite 91.



Wir empfehlen zur Planung Ihrer Zaunanlage die LONGLIFE Montageanleitung anzusehen - kostenlos vorab im Internet: [www.traumgarten.de](http://www.traumgarten.de)

# LOGLIFE CARA / CARA XL



3D-Zaunplaner

Aufbau-Video

Montageanleitung



LOGLIFE CARA XL in 90 cm Höhe.

LOGLIFE CARA in 70 cm Höhe.

## LOGLIFE CARA

LOGLIFE CARA - den bewährten Klassiker aus dauerhaftem Fenster-Kunststoff - erhalten Sie in 90 cm Höhe als CARA XL und in 70 cm Höhe. Die stabilen Tore mit Stahlrahmen eignen sich auch gut als freistehende Toranlagen in Kombination mit Hecken, Sträuchern etc.



**Material:** hochwertiger Fenster-Kunststoff  
**Profil (A):** 28 x 82 mm  
**Riegel (B):** 35 x 82 mm

**Material:** hochwertiger Fenster-Kunststoff  
**Profil (A):** 28 x 82 mm  
**Riegel (B):** 35 x 82 mm

## LOGLIFE CARA XL Höhe: 90 cm

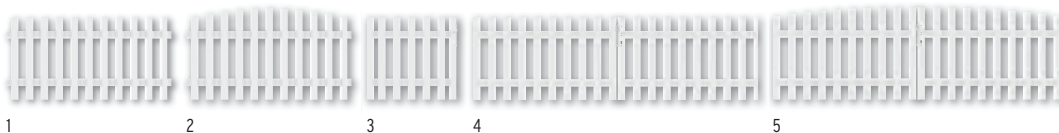

Zäune	Weiss	Tor, gerade <sup>1</sup>	Weiss	Pfosten	Weiss
1. 180 x 90	4580	3. 98 x 90, DIN rechts	4582	8 x 8, Länge: 105	0768
2. 180 x 90(100)	4581	98 x 90, DIN links	4583	8 x 8, Länge: 150	0742
<b>Profilaufsätze für Zäune und Tore</b>		<b>Doppeltor, gerade<sup>1</sup></b>	Weiss	Pfosten-Profil, L: 195	0772
Pyramide-Aufsatz, 11er-Set	1107	4. 310 x 90	4584		
Dom-Aufsatz, 11er-Set	1106	<b>Doppeltor, rund<sup>1</sup></b>	Weiss		
Kleber, 125 ml-Tube	0783	5. 310 x 90(100)	4585		

Profilaufsätze mit Kleber (0783) befestigen

## Zubehör für CARA und CARA XL

Pfostenkappe 80	0773	<b>8.50</b>
Kugel-Pfostenkappe 80	1122	<b>23.90</b>
Elementhalter 4er-Set	1121	<b>38.90</b>

## DO IT YOURSELF

Mit dem Zaunprofil und dem Zaunriegel bauen Sie Masselemente (ideal auch für Zaunreparaturen).

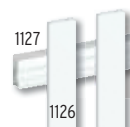

Zaunprofil	Weiss
2,8 x 8,2 Länge: 180	1126 <b>18.90</b>
Zaunriegel	Weiss
3,5 x 8,2 Länge: 180	1127 <b>26.90</b>

## LOGLIFE CARA Höhe: 70 cm

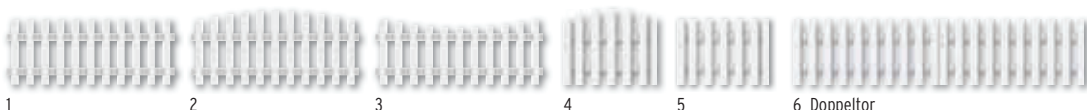

Zäune	Weiss	Tor, rund <sup>1</sup>	Weiss	Pfosten	Weiss
1. 180 x 70	1100	4. 98 x 70(80) DIN rechts	1110	8 x 8, Länge: 85	1120
2. 180 x 70(80) rund	1101	98 x 70(80) DIN links	1113	8 x 8, Länge: 105	0768
3. 180 x 70(61) schwung	1102	<b>Tor, gerade<sup>1</sup></b>	Weiss	8 x 8, Länge: 150	0742
<b>Profilaufsätze für Zäune und Tore</b>		5. 98 x 70 DIN rechts	1108	Pfosten-Profil, L: 195	0772
Pyramide-Aufsatz, 11er-Set	1107	98 x 70 DIN links	1109		
Dom-Aufsatz, 11er-Set	1106	<b>Doppeltor<sup>1</sup></b>	Weiss		
Kleber, 125 ml-Tube	0783	6. 310 x 70	1114		

Profilaufsätze mit Kleber (0783) befestigen

<sup>1</sup> Tore inkl. Beschlagsatz und Einsteckschloss. Der Beschlagsatz besteht aus den Anschlagbändern, dem Schliessblech, dem Anschlagwinkel und den hierfür notwendigen Befestigungsmaterialien. Torpfosten-Sets Seite 90. Drückergarnituren und Profilylinder Seite 91.

## Bodenbefestigung, Torpfosten und weiteres Zubehör, Seiten 90-91.



## Profilaufsätze nicht vergessen!



Für die LONGLIFE CARA und CARA XL Zäune und Tore benötigen Sie zusätzlich die Profilaufsätze als oberen Profilaabschluss!

# LONGLIFE Bodenbefestigung

## Zaunpfosten





LONGLIFE Zaunpfosten sind aus hochwertigem Kunststoff gefertigt. Der Hohlraum im Inneren des Pfostens ist mit einer 8-eckigen Metallwelle verstärkt.

**Pfosten 8 x 8, zum Einbetonieren**  
Die günstigste und stabile Methode.

für Zaunhöhe 180 Serien: RIVA, ROMO		für Zaunhöhen 90/85/70 Serien: RIVA, ROMO, CARA XL, CLEO, CARA	
			
Weiss L: 240 0771 <b>83.-</b>	Weiss L: 150 0742 <b>72.-</b>	Polareiche L: 240 2457 <b>159.-</b>	Polareiche L: 150 4387 <b>119.-</b>
Nussbaum L: 240 4570 <b>159.-</b>	Nussbaum L: 150 4568 <b>119.-</b>		



**Pfosten 8 x 8, zum Aufschrauben mit Pfostenträger (Art.-Nr. 0781)**  
Die schnelle und flexible Methode.

für Zaunhöhe 180 Serien: RIVA, ROMO		für Zaunhöhe 90/85 Serien: RIVA, ROMO, CARA XL, CLEO		für Zaunhöhe 70 Serie: CARA		Pfostenträger <sup>2</sup> für LONGLIFE Zaunpfosten	
							
Weiss L: 195 0770 <b>72.-</b>	Weiss L: 105 <sup>1</sup> 0768 <b>49.90</b>	Weiss L: 85 1120 <b>43.90</b>				Bodenplatte: 8 x 16, Länge: ca. 50, Schraublöcher: Ø15 mm	Stahl, verzinkt 0781 <b>31.90</b>
Polareiche L: 195 2456 <b>149.-</b>	Polareiche L: 105 2455 <b>109.-</b>						
Nussbaum L: 195 4569 <b>149.-</b>	Nussbaum L: 105 4567 <b>109.-</b>						



## Torpfosten 2er-Sets

**Torpfosten 2er-Sets zum Einbetonieren**

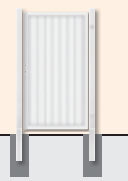
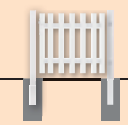
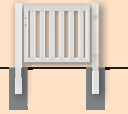
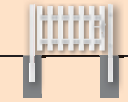
für Torhöhe 180 Serien: RIVA, ROMO		für Torhöhe 90 Serie: CARA XL		für Torhöhe 85 Serie: CLEO		für Torhöhe 70 Serie: CARA	
							
<b>Für Einzeltor</b>	<b>Für Einzeltor</b>	<b>Für Einzeltor</b>	<b>Für Einzeltor</b>				
Weiss L: 255 0728 <b>469.-</b>	Weiss L: 165 0726 <b>359.-</b>	Weiss L: 160 0736 <b>359.-</b>	Weiss L: 140 0733 <b>359.-</b>				
Silber L: 255 2099 <b>469.-</b>	<b>Für Doppeltor</b>	<b>Für Doppeltor</b>	<b>Für Doppeltor</b>				
Braun L: 255 0716 <b>469.-</b>	Weiss L: 165 0727 <b>359.-</b>	Weiss L: 160 0737 <b>359.-</b>	Weiss L: 140 0734 <b>359.-</b>				

**Torpfosten 2er-Sets zum Aufschrauben**

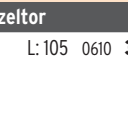
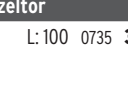
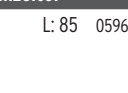
für Torhöhe 180 Serien: RIVA, ROMO		für Torhöhe 90 Serie: CARA XL		für Torhöhe 85 Serie: CLEO		für Torhöhe 70 Serie: CARA	
							
<b>Für Einzeltor</b>	<b>Für Einzeltor</b>	<b>Für Einzeltor</b>	<b>Für Einzeltor</b>				
Weiss L: 195 0609 <b>519.-</b>	Weiss L: 105 0610 <b>389.-</b>	Weiss L: 100 0735 <b>389.-</b>	Weiss L: 85 0596 <b>389.-</b>				
Silber L: 195 0606 <b>519.-</b>							
Braun L: 195 0599 <b>519.-</b>							

<sup>1</sup> Für CLEO auf Länge kürzen. Hinweise in der Montageanleitung beachten.

<sup>2</sup> Schrauben/Schwerlastdübel bzw. Klebdübel separat besorgen. Alternativ: Verbundanker-Set (1272).

## Zubehör



**Verbundanker-Set (1272)**  
Acht Gewindestangen für zwei Pfostenträger oder Metallpfosten zum Aufdübeln und Montagemörtel  
Verbundanker-Set 1272 **52.90**



**Montageadapter und Eck-Montageadapter für Aufschraubanker**  
Informationen zu den Artikeln siehe Seite 81.

Montageadapter<sup>2</sup> 2007 **43.90**  
Eck-Montageadapter<sup>2</sup> 0603 **37.90**

# LONGLIFE Zubehör



Designaufsatz Alu mit MS-Polymer-Kleber (1398) befestigen.



Kleber (0783) zur Befestigung der Aufsatzleisten und der Kunststoffkappen.



Der KYRILL Sturmanker stabilisiert gegen starken Winddruck.

**KYRILL Sturmanker**

Metall, verzinkt 1725 **34.90**

Alternativ wählen Sie die Sturm-/Windanker Plus, Seite 29.

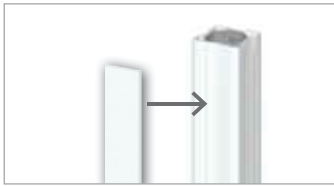

**Pfosten-Profil**

Weiss L: 195 0772 **6.50**

verdeckt die bei der Montage unter Umständen auftretenden Schraublöcher, an allen Seiten des Pfostens einklipsen, pro Pfosten zwei Profile, auf Länge kürzen

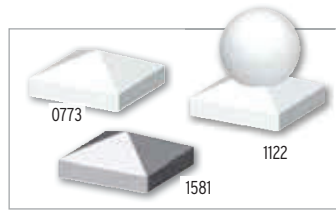

**Pfostenkappe 80**

Weiss, Kunststoff 0773 **8.50**

Edelstahl 1581 **11.90**

**Kugel-Pfostenkappe 80**

Weiss, Kunststoff 1122 **23.90**

Kleber, 125 ml, Tube 0783 **27.90**

Kunststoffkappen mit Kleber (0783) befestigen, Edelstahlkappe mit MS Polymer-Kleber (1398) befestigen



**Aufsatzleiste (für RIVA und ROMO)**

Weiss, gerade L: 120 0778 **28.90**

Weiss, gerade L: 180 0776 **31.90**

Weiss, rund L: 120 0775 **31.90**

Weiss, rund L: 180 0774 **41.90**

Kleber, 125 ml, Tube 0783 **27.90**

verhindert stehende Nässe auf den Elementen, mit Kleber (0783) befestigen



**Designaufsatz-Alu**

L: 180 1861 **43.90**

MS Polymer-Kleber

310 ml 1398 **19.90**

für alle geraden Elemente, aufstecken und mit MS Polymer-Kleber (1398) befestigen

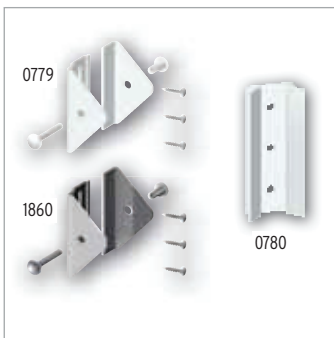

**Edelstahl-Elementhalter für RIVA/ROMO**

Weiss, pulverbeschichtet 0779 **11.90**

Edelstahl 1860 **11.90**

Bedarf: 4 pro Zaun in 90 cm Höhe, 5 pro Anschlusselement, 6 pro Zaun in 180 cm Höhe

**Adapter - 45 Grad**

Weiss 0780 **10.90**

für 45°-Ecken, Edelstahl, Weiss pulverbeschichtet, Bedarf: je Eckverbindung einen Adapter zusätzlich pro Elementhalter

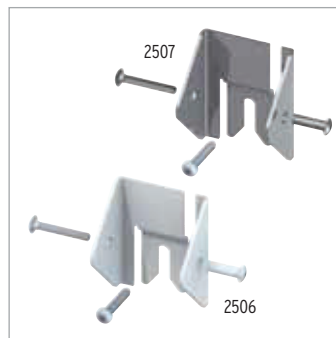

**LONGLIFE Universalhalter, 3er-Set**

Weiss, pulverbeschichtet 2506 **28.90**

Edelstahl 2507 **28.90**

Zur Befestigung von LONGLIFE Zäunen und Gittern am Metallpfosten (Seite 80). Universell einsetzbar.

Bedarf: 4 pro Zaun in 90 cm Höhe, 5 pro Anschlusselement, 6 pro Zaun in 180 cm Höhe

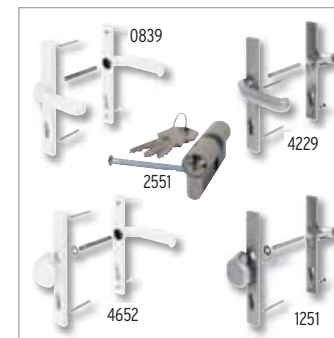

**Alu-Drückergarnituren/Profilzylinder**

Weiss<sup>1</sup> Klinke/Klinke 0839 **119.-**

Weiss<sup>1</sup> Klinke/Knauf<sup>2</sup> 4652 **119.-**

Edelstahloptik Klinke/Klinke 4229 **119.-**

Edelstahloptik Klinke/Knauf<sup>2</sup> 1251 **119.-**

Profil-Doppelzylinder 35/35 2551 **28.90**

<sup>1</sup> pulverbeschichtet

<sup>2</sup> Wechsel-Drückergarnitur



**Beachten Sie bei der Planung den Platz für die Elementhalter. Planen Sie deshalb mit den Einbaubreiten: Zaunbreite + 3 mm auf jeder Seite.**



SYSTEM RHOMBUS im Farbton Anthrazit. Befestigung der Zaunprofile am Torpfosten mit SYSTEM U-Klemmprofil, Seite 65.



# SYSTEM RHOMBUS

Zaunfeld-Sets bestehend aus 15 SYSTEM RHOMBUS Einzelprofilen inkl. Profilträgern. Die beschichteten und zusätzlich ausgeschäumten Aluminiumprofile weisen im Vergleich zu Echtholzprofilen eine höhere Stabilität auf und können sich kaum verziehen. RHOMBUS ist in Höhe/Breite variabel. Die Höhe variieren Sie durch die Profilanzahl, die Breite durch bauseitiges Ablängen. Profile: 60 x 20 mm, Stärke: 0,5 mm

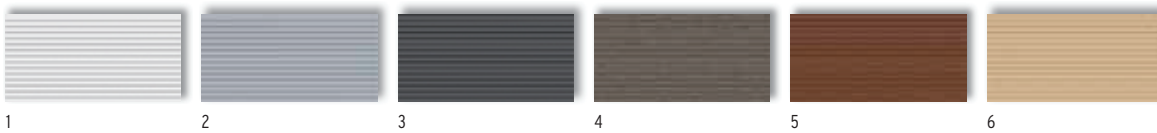

Zaun 180 x 90			Zaun 180 x 90		
1. Weiss	2953	<b>249.-</b>	4. Vintage Oak (Naturopatik)	2957	<b>279.-</b>
2. Silber	2685	<b>249.-</b>	5. Bambus (Naturopatik)	2939	<b>279.-</b>
3. Anthrazit	2686	<b>249.-</b>	6. Lärche (Naturopatik)	2687	<b>279.-</b>



SQUADRA im Farbton Silber mit Metallpfosten in Silber. Tore ab Seite 67, Torpfosten-Set Seite 73.



Allgemeiner Hinweis: Optisch weicht der Farbeindruck der Zäune und Pfosten durch unterschiedliche Grundmaterialien leicht voneinander ab, was aber im Gesamteindruck keinen „optischen Mangel“ darstellt.

# SQUADRA

SQUADRA vereint die modernen Möglichkeiten, neue und streichfreie Materialien für den Aussenbereich zu nutzen, mit klassisch-zeitlosem Design. Die hochwertigen Aluminium-Profile, pulverbeschichtet in Silber und Anthrazit, sind kopfseitig mit Abdeckkappen aus gleichfarbigem Kunststoff versehen.

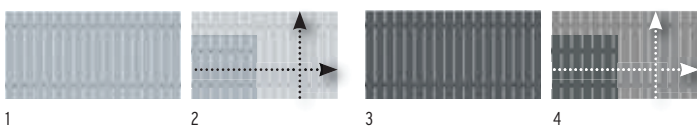

Zaun	Silber	Zaun	Anthrazit		
1. 180 x 90	2422	<b>329.-</b>	3. 180 x 90	2427	<b>329.-</b>
<b>Zaun auf Mass</b>			<b>Zaun auf Mass</b>		
2. B: 20-200, H: 50-90 <sup>1</sup>	2423	<b>549.-</b>	4. B: 60-180, H: 90-100 <sup>1</sup>	2428	<b>549.-</b>

<sup>1</sup> Breitenraster in 10 cm-Schritten. Lieferzeit für Masselemente: 5-8 Wochen

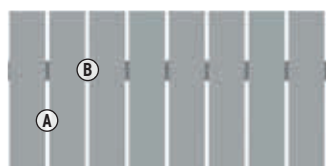

Material: Aluminium, pulverbeschichtet  
 Profile (A): 10 x 90 mm, edelstahlgelietet  
 Riegel (B): 18 x 80 mm

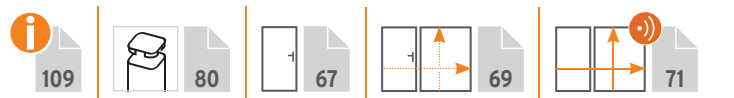



3D-Zaunplaner

Aufbau-Video

Montageanleitung



Tore, Torpfosten-Sets und Torzubehör, Seiten 67-73

RAJA WPC ALU XL Tor DIN links, Seite 67.

# RAJA WPC ALU XL

Das Zaun-Set zur Selbstmontage besteht aus 10 WPC Einzelprofilen und zwei Rahmenprofilen aus Aluminium. Montieren Sie die Elemente vorzugsweise an den schlanken Metallpfosten im Farbton Silber, Seite 80.



1	Zaun	Anthrazit
1.	180 x 95	0623 <b>229.-</b>

	109		112-133
--	-----	--	---------

	80
--	----

	67
--	----

	69
--	----

	71
--	----

Material: WPC/ALU  
Lamellen (A): 132 x 10 mm, WPC, Anthrazit  
Rahmen (B): 66 x 40 mm Aluminium, Silber



# RAJA WPC

Profile und Querleisten sind aus kompaktem WPC. Den Elementen liegt eine Aufsatzleiste aus gebürstetem Aluminium zum konstruktiven Materialschutz bei. Zur Bodenbefestigung wählen Sie die Pfosten aus WPC mit Stahlkern oder alternativ, die schlanken Metallpfosten in Anthrazit oder Silber, Seite 80.



1	Zaun	Anthrazit
1.	149 x 85	2105 <b>165.-</b>
<b>WPC Pfosten</b>		Anthrazit
8 x 8, Länge: 100	2094	<b>52.90</b>



2	Zaun	Braun
2.	149 x 85	2628 <b>165.-</b>
<b>WPC Pfosten</b>		Braun
8 x 8, Länge: 100	1294	<b>52.90</b>

	112-113
--	---------

	80
--	----

	67
--	----



Material: WPC  
Profile (A): 12 x 71 mm, doppelt edelstahlverschraubt  
Querleisten (B): 38 x 71 mm  
Aufsatzleiste: Aluminium gebürstet



## Zubehör



**Konstruktiver Materialschutz**

**MS Polymer-Kleber**  
310 ml 1398 **19.90**

Die den Elementen beiliegende Alu-Aufsatzleiste mit MS Polymer-Kleber (Metall auf Kunststoff) befestigen.



**Edelstahl-Elementhalter, 4er-Set**  
extra starke Ausführung 4225 **18.90**

**Edelstahl-Pfostenkappe 90**  
für WPC-Pfosten 1602 **18.90**

Befestigung der Pfostenkappe mit Edelstahl-schrauben.

verzinkter Stahl

<b>Träger WPC-Pfosten</b>		
zum Aufschrauben	2098	<b>34.90</b>
zum Einbetonieren	2097	<b>34.90</b>

**Pfostenalternative:** Metallpfosten in Silber oder Anthrazit (Seite 80) - inkl. Träger und Kappen.