



**LONGLIFE aus hochwertigem Fenster-Kunststoff.**

## LONGLIFE ZAUNSYSTEME

### Vorteile, die sich rechnen!



#### Fenster-Kunststoff

Über 60 Jahre werkeigene Erfahrung stecken in dem erprobten und optimierten Basismaterial.



#### Pfosten-Stabilität

Alle Pfosten mit innenliegendem, achteckigem und verzinktem Stahlkern.



#### Absolut streichfrei

Keine zusätzlichen Kosten für Anstriche, Farben, Riss Reparaturen etc.



#### Leichte Reinigung

Verunreinigungen abwaschen oder mit dem Gartenschlauch abspritzen.



#### Farbgarantie

Farbgarantie nach ISO 105-A02, Farbveränderungen gemäss Graumassstab mit Farbveränderungen grösser 2.



LONGLIFE Sichtschutz Weiss, Seite 61-63



LONGLIFE Sichtschutz, farbig foliert, ab Seite 64



LONGLIFE Vorgartenzäune, Weiss, ab Seite 66



Weitere Informationen auf [traumgarten.de](http://traumgarten.de)



**10**  
**JAHRE**  
GARANTIE

## LOGLIFE ROMO Fenster-Kunststoff, Weiss

**ROMO Zaunelemente sind absolut blickdicht und im klassischen Holzzaun-Design gehalten. Wählen Sie aus 7 Zäunen, 5 Gittern und dem Tor.**

**i**  
127

**Material:** hochwertiger Fenster-Kunststoff  
**Lamellen (A):** 6 x 82 mm, mit Dekorfase  
**Rahmen (B):** 40 x 50 mm  
**Gitter (C):** Leisten 5 x 30 mm, Maschenweite ca. 40 x 40 mm

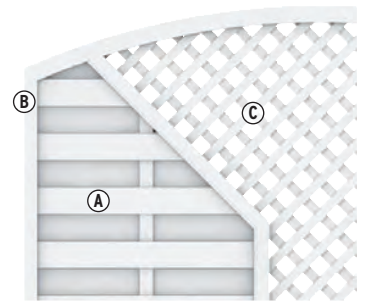

Höhe: 180 cm



	CHF/Stück
1. 90 x 180/90 <sup>1</sup>	1123 <b>289.-</b>
2. 90 x 180	0758 <b>239.-</b>
3. 120 x 180	0757 <b>289.-</b>
4. 180 x 180	0756 <b>289.-</b>
5. 180 x 180(196)	0750 <b>349.-</b>

	CHF/Stück
6. 120 x 180(196)	0751 <b>339.-</b>
7. 180 x 180(196)	1139 <b>479.-</b>
8. 98 x 180 Tor <sup>2</sup>	0787 <b>879.-</b>

	CHF/Stück
9. 60 x 180	0765 <b>155.-</b>
10. 40 x 180(200)	0870 <b>179.-</b>
11. 40 x 180	0863 <b>149.-</b>
12. 90 x 180	1826 <b>219.-</b>
13. 90 x 180/90	1828 <b>219.-</b>

Pfosten	CHF/Stück
8 x 8, Länge: 105	0768 <b>53.-</b>
8 x 8, Länge: 150	0742 <b>72.-</b>
8 x 8, Länge: 195	0770 <b>75.-</b>
8 x 8, Länge: 240	0771 <b>85.-</b>
Pfosten-Profil, L: 195	0772 <b>6.50</b>

Zubehör	CHF/Stück
Pfostenkappe 80	0773 <b>8.90</b>
Kugel-Pfostenkappe 80	1122 <b>23.90</b>
Elementhalter	0779 <b>12.90</b>

<sup>1</sup> Der Lamellenverlauf von Vorder- und Rückseite ist konstruktionsbedingt nicht symmetrisch.

<sup>2</sup> Tor inkl. Beschlag und Einsteckschloss, zzgl. Drücker



**Elemente auf Mass**

Online-Planer  
[www.traumgarten.de](http://www.traumgarten.de)

Zäune auf Mass, Weiss	CHF/Stück
14. B: 65-179, H: 180	1866 <b>429.-</b>

**Bodenbefestigung, Torpfosten und weiteres Zubehör, Seiten 68-69.**

Wir empfehlen zur Planung Ihrer Zaunanlage die **LOGLIFE Montageanleitung** anzusehen – kostenlos vorab im Internet: [www.traumgarten.de](http://www.traumgarten.de)



## LOGLIFE RIVA Fenster-Kunststoff, Weiss

Aus hochwertigem Fenster-Kunststoff gefertigt. Die Elemente sind absolut blickdicht und überzeugen mit besonders starken Profilen und dem breiten Rahmen.

**i**  
127

**Material:** hochwertiger Fenster-Kunststoff,  
**Profile (A):** 24,5 x 125,3 mm, mit Querverstärkungen  
**Rahmen (B):** 68 x 48 mm, verschweisst  
**Gitter (C):** Leisten 5 x 30 mm, Maschenweite 4 x 4 cm, Gitterleisten im Rahmen geheftet und untereinander verklebt

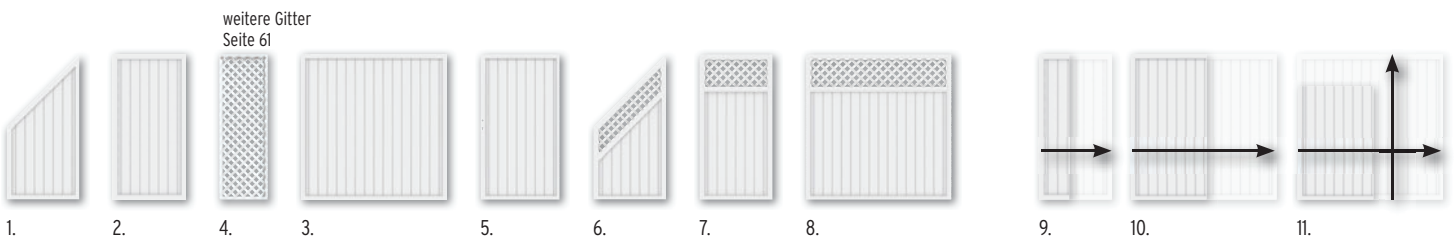

weitere Gitter  
Seite 61

	CHF/Stück	
1. 90 x 180/90	1806	<b>319.-</b>
2. 90 x 180 <sup>1</sup>	1805	<b>319.-</b>
3. 180 x 180 <sup>1</sup>	1804	<b>419.-</b>
4. 60 x 180	0765	<b>155.-</b>
5. 98 x 180 Tor <sup>2</sup>	1807	<b>879.-</b>

	CHF/Stück	
6. 90 x 180/90	1820	<b>429.-</b>
7. 90 x 180	1819	<b>429.-</b>
8. 180 x 180	1818	<b>529.-</b>

Pfosten	CHF/Stück	
8 x 8, Länge: 105	0768	<b>53.-</b>
8 x 8, Länge: 150	0742	<b>72.-</b>
8 x 8, Länge: 195	0770	<b>75.-</b>
8 x 8, Länge: 240	0771	<b>85.-</b>
Pfosten-Profil, L: 195	0772	<b>6.50</b>

Zubehör		
Pfostenkappe 80	0773	<b>8.90</b>
Elementhalter	0779	<b>12.90</b>

Zäune auf Mass <sup>3</sup>	CHF/Stück	
9. B: 40-89, H: 180	1867	<b>479.-</b>
10. B: 91-180, H: 180	1867	<b>629.-</b>
11. B: 40-180, H: 40-180	1867	<b>879.-</b>

<sup>1</sup> Auch mit waagerechten Profilen einbaubar, um 90° gedreht. Bitte zusätzliche Wasserabläufächer bohren!

<sup>2</sup> Tor inkl. Beschlag und Einsteckschloss, zzgl. Drücker

<sup>3</sup> Nur geschlossene Elemente.  
Lieferzeit: ca. 5-8 Wochen

**Bodenbefestigung, Torpfosten und weiteres Zubehör, Seiten 68-69.**

Wir empfehlen zur Planung Ihrer Zaunanlage die **LOGLIFE Montageanleitung** anzusehen - kostenlos vorab im Internet: [www.traugarten.de](http://www.traugarten.de)



Weitere  
Informationen auf  
[traumgarten.de](http://traumgarten.de)





**10**  
JAHRE  
GARANTIE

## LOGLIFE RIVA Fenster-Kunststoff, farbig foliert

### LOGLIFE RIVA, Polareiche

Die Elemente sind mit einer licht- und wetterbeständigen Folien-Ummantelung in besonders hochwertiger Qualität versehen - bekannt aus dem modernen Fensterbau.



#### Material/Profile/Rahmen:

wie RIVA Weiss, Seite 62

#### Folien-Ummantelung:

Die Folierung erfolgt in einem industriellen Prozess. Dabei geht die Folienbeschichtung mit den Kunststoff-Profilen eine dauerhafte Verbindung ein und bleibt über viele Jahre farbecht.



Elemente auf Mass

Online-Planer  
www.traugarten.de

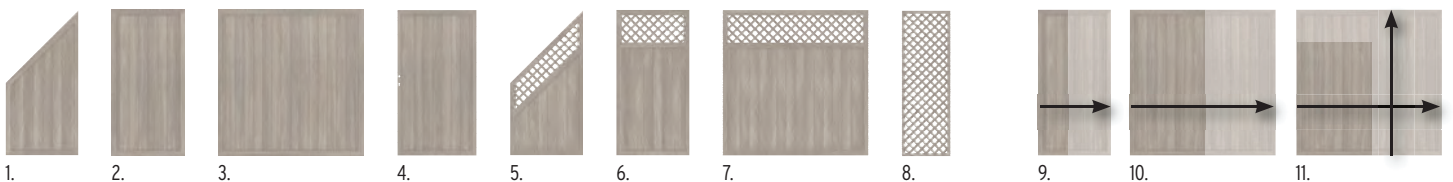

	CHF/Stück		CHF/Stück
1. 90 x 180/90	2449	5. 90 x 180/90	2452
2. 90 x 180 <sup>1</sup>	2448	6. 90 x 180	2451
3. 180 x 180 <sup>1</sup>	2447	7. 180 x 180	2450
4. 98 x 180 Tor <sup>2</sup>	2453	8. 60 x 180	2454

<sup>1</sup> Auch mit waagerechten Profilen einbaubar, um 90° gedreht. Bitte zusätzliche Wasserabläufächer bohren!

<sup>2</sup> Tor inkl. Beschlag und Einsteckschloss, zzgl. Drücker

Pfosten	CHF/Stück
8 x 8, Länge: 105	2455
8 x 8, Länge: 150	4387
8 x 8, Länge: 195	2456
8 x 8, Länge: 240	2457

#### Zubehör, Edelstahl

Pfostenkappe 80	1581	<b>1190</b>
Elementhalter	1860	<b>1290</b>

Zäune auf Mass <sup>3</sup>	CHF/Stück
9. B: 40-89, H: 180	1867
10. B: 91-180, H: 180	1867
11. B: 40-180, H: 40-180	1867

<sup>3</sup> Nur geschlossene Elemente.

Lieferzeit: ca. 5-8 Wochen

Bodenbefestigung, Torpfosten und weiteres Zubehör, Seiten 68-69.

Wir empfehlen zur Planung Ihrer Zaunanlage die **LOGLIFE Montageanleitung** anzusehen - kostenlos vorab im Internet: [www.traugarten.de](http://www.traugarten.de)



Weitere  
Informationen auf  
[traumgarten.de](http://traumgarten.de)



**10**  
**JAHRE**  
GARANTIE

## LOGLIFE RIVA, Nussbaum

Die Elemente sind mit einer licht- und wetterbeständigen Folien-Ummantelung in besonders hochwertiger Qualität versehen - bekannt aus dem modernen Fensterbau.



### Material/Profile/Rahmen:

wie RIVA Weiss, Seite 62

### Folien-Ummantelung

Die Folierung erfolgt in einem industriellen Prozess. Dabei geht die Folienbeschichtung mit den Kunststoff-Profilen eine dauerhafte Verbindung ein und bleibt über viele Jahre farbecht.

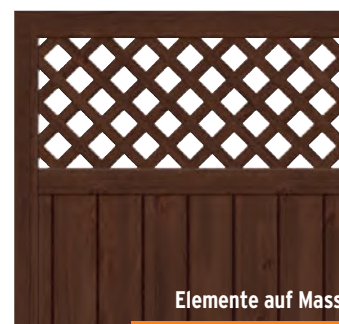

Elemente auf Mass

Online-Planer  
[www.traumgarten.de](http://www.traumgarten.de)

1.	2.	3.	4.	5.	6.	7.	8.	9.	10.	11.
CHF/Stück				CHF/Stück				CHF/Stück		
1. 90 x 180/90	4562	<b>579.-</b>		5. 90 x 180/90	4566	<b>699.-</b>		<b>Pfosten</b>		
2. 90 x 180 <sup>1</sup>	4561	<b>579.-</b>		6. 90 x 180	4565	<b>699.-</b>		8 x 8, Länge: 105	4567	<b>99.-</b>
3. 180 x 180 <sup>1</sup>	4560	<b>729.-</b>		7. 180 x 180	4564	<b>849.-</b>		8 x 8, Länge: 150	4568	<b>115.-</b>
4. 98 x 180 Tor <sup>2</sup>	4559	<b>999.-</b>		8. 60 x 180	4563	<b>429.-</b>		8 x 8, Länge: 195	4569	<b>134.-</b>
								8 x 8, Länge: 240	4570	<b>149.-</b>
								<b>Zubehör, Edelstahl</b>		
								Pfostenkappe 80	1581	<b>11.90</b>
								Elementhalter	1860	<b>12.90</b>
								<b>Zäune auf Mass<sup>3</sup></b>		
								9. B: 40-89, H: 180	1867	<b>479.-</b>
								10. B: 91-180, H: 180	1867	<b>629.-</b>
								11. B: 40-180, H: 40-180	1867	<b>879.-</b>

<sup>1</sup> Auch mit waagerechten Profilen einbaubar, um 90° gedreht. Bitte zusätzliche Wasserabläufächer bohren!

<sup>2</sup> Tor inkl. Beschlag und Einsteckschloss, zzgl. Drücker

<sup>3</sup> Nur geschlossene Elemente.

Lieferzeit: ca. 5-8 Wochen

## Bodenbefestigung, Torpfosten und weiteres Zubehör, Seiten 68-69



Weitere  
Informationen auf  
[traumgarten.de](http://traumgarten.de)



**10**   
**JAHRE**  
GARANTIE **60**

## LONGLIFE CLEO Fenster-Kunststoff, Weiss

LONGLIFE CLEO aus hochwertigem Fenster-Kunststoff überzeugt durch geradliniges Design und hohe Stabilität. Alle Elemente inkl. Aufsatzleiste aus Kunststoff. Montieren Sie die CLEO Tore mit den Torpfosten 2er-Sets, Seite 68.

 127



1.



3. Tor DIN li./re.



4. Doppeltor



2.

**Material:** hochwertiger Fenster-Kunststoff

**Profile (A):** 28 x 82 mm

**Holme (B):** 40 x 50 mm

**Torrahmen:** 48 x 68 mm

Zäune	CHF/Stück	
1. 180 x 85	1840	<b>179.-</b>
2. 180 x 85/102	1841	<b>199.-</b>
<b>Tore<sup>1</sup></b>		
3. 98 x 85 Tor	1843	<b>549.-</b>
4. 310 x 85 Doppeltor	1845	<b>1.349.-</b>

Pfosten	CHF/Stück	
8 x 8, Länge: 105	0768	<b>53.-</b>
8 x 8, Länge: 150	0742	<b>72.-</b>
Pfosten-Profil, L: 195	0772	<b>6.50</b>

Zubehör	CHF/Stück	
Pfostenkappe 80, Weiss	0773	<b>8.90</b>
<b>Elementhalter, 4er-Set</b>		CHF/Set
Edelstahl, Weiss beschichtet	1842	<b>38.-</b>
Edelstahl, blank	1859	

<sup>1</sup> Tore inkl. Beschlagsatz und Einsteckschloss. Der Beschlagsatz besteht aus den Anschlagbändern, dem Schliessblech, dem Anschlagwinkel und den hierfür notwendigen Befestigungsmaterialien. Torpfosten-Sets Seite 68. Drückergarnituren und Profilzylinder Seite 69.



Bodenbefestigung, Torpfosten und weiteres Zubehör, Seiten 68-69.

Wir empfehlen zur Planung Ihrer Zaunanlage die LONGLIFE Montageanleitung anzusehen - kostenlos vorab im Internet: [www.traumgarten.de](http://www.traumgarten.de)



Weitere Informationen auf [traumgarten.de](http://traumgarten.de)



**10**   
**JAHRE**  
GARANTIE **60**

LONGLIFE CARA XL in 90 cm Höhe.

## LONGLIFE CARA Fenster-Kunststoff, Weiss

LONGLIFE CARA - den bewährten Klassiker - erhalten Sie in 90 cm Höhe als CARA XL und in 70 cm Höhe. Die stabilen Tore mit Stahlrahmen eignen sich auch gut als freistehende Toranlagen in Kombination mit Hecken, Sträuchern etc.

 127

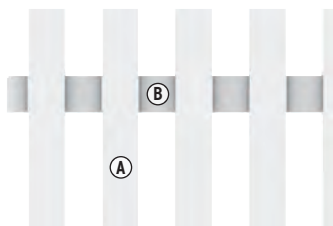

**Material:** hochwertiger Fenster-Kunststoff  
**Profile (A):** 28 x 82 mm  
**Riegel (B):** 35 x 82 mm

### LONGLIFE CARA XL: Höhe 90 cm



Zaune	CHF/Stück	Doppeltor, gerade <sup>1</sup>	CHF/Stück	Pfosten	CHF/Stück
1. 180 x 90	4580 <b>169.-</b>	4. 310 x 90	4584 <b>1.199.-</b>	8 x 8, Länge: 105	0768 <b>53.-</b>
2. 180 x 90/100	4581 <b>179.-</b>	Doppeltor, rund <sup>1</sup>		8 x 8, Länge: 150	0742 <b>72.-</b>
<b>Tor, gerade<sup>1</sup></b>		5. 310 x 90/100	4585 <b>1.199.-</b>	Pfosten-Profil, L: 195	0772 <b>6.50</b>
3. 98 x 90, DIN rechts	4582				
98 x 90, DIN links	4583				

### LONGLIFE CARA: Höhe 70 cm



Zaune	CHF/Stück	Tor, gerade <sup>1</sup>	CHF/Stück	Pfosten	CHF/Stück
1. 180 x 70	1100 <b>155.-</b>	5. 98 x 70, DIN rechts	1108	8 x 8, Länge: 85	1120 <b>47.-</b>
2. 180 x 70/80	1101 <b>169.-</b>	98 x 70, DIN links	1109	8 x 8, Länge: 105	0768 <b>53.-</b>
3. 180 x 70/61	1102 <b>155.-</b>	<b>Doppeltor<sup>1</sup></b>		8 x 8, Länge: 150	0742 <b>72.-</b>
<b>Tor, rund<sup>1</sup></b>		6. 310 x 70	1114 <b>1.199.-</b>	Pfosten-Profil, L: 195	0772 <b>6.50</b>
4. 98 x 70/80, DIN rechts	1110				
98 x 90, DIN links	1113				

<sup>1</sup> Tore inkl. Beschlagsatz und Einsteckschloss. Der Beschlagsatz besteht aus den Anschlagbändern, dem Schliessblech, dem Anschlagwinkel und den hierfür notwendigen Befestigungsmaterialien. Torpfosten-Sets Seite 68. Drückergarnituren und Profilzylinder Seite 69.

### Zubehör für CARA und CARA XL



Für Zäune und Tore benötigen Sie zusätzlich die Profilaufsätze als oberen Profilaabschluss! Die Profilaufsätze und die Pfostenkappen mit Kleber (0783) befestigen

Profilaufsätze für Zäune/Tore	CHF/Set
Pyramide-Aufsatz, 11er-Set	1107 <b>159.00</b>
Dom-Aufsatz, 11er-Set	1106
Elementhalter, 4er-Set	1121 <b>38.-</b>
Pfostenkappen	CHF/Stück
Pfostenkappe 80	0773 <b>8.90</b>
Kugel-Pfostenkappe 80	1122 <b>23.90</b>
Kleber, 125 ml-Tube	0783 <b>23.90</b>

### DO IT YOURSELF

Mit dem Zaunprofil und dem Zaunriegel bauen Sie Masselemente (ideal auch für Zaunreparaturen).

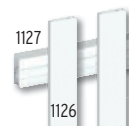

Zaunprofil, Weiss	CHF/Stück
2,8 x 8,2, Länge: 180	1126 <b>18.90</b>
Zaunriegel, Weiss	
3,5 x 8,2, Länge: 180	1127 <b>22.90</b>

**Bodenbefestigung, Torpfosten und weiteres Zubehör, Seiten 68-69.**

# LONGLIFE Bodenbefestigung

## Zaunpfosten

LONGLIFE Zaunpfosten sind aus hochwertigem Kunststoff gefertigt. Der Hohlraum des Pfostens ist mit einer 8-eckigen Metallwelle verstärkt.



### Pfosten 8 x 8, zum Einbetonieren

Die günstigste und stabile Methode.

#### Zaunhöhe 180

Serien: RIVA, ROMO



Länge: 240

Farbton	CHF/Stück
Weiss	0771 <b>85.-</b>
Polareiche	2457 <b>149.-</b>
Nussbaum	4570

#### Zaunhöhen 90/85/70

Serien: RIVA, ROMO, CARA XL, CLEO, CARA



Länge: 150

Farbton	CHF/Stück
Weiss	0742 <b>72.-</b>
Polareiche	4387 <b>115.-</b>
Nussbaum	4568



### Pfosten 8 x 8, zum Aufschrauben mit Pfostenträger (Art.-Nr. 0781)

Die schnelle und flexible Methode.

#### Zaunhöhe 180

Serien: RIVA, ROMO



Länge: 195

Farbton	CHF/Stück
Weiss	0770 <b>75.-</b>
Polareiche	2456 <b>134.-</b>
Nussbaum	4569

#### Zaunhöhe 90/85

Serien: RIVA, ROMO, CARA XL, CLEO



Länge: 105<sup>1</sup>

Farbton	CHF/Stück
Weiss	0768 <b>53.-</b>
Polareiche	2455 <b>99.-</b>
Nussbaum	4567

#### Zaunhöhe 70

Serie: CARA



Länge: 85

Farbton	CHF/Stück
Weiss	1120 <b>47.-</b>

#### Pfostenträger<sup>2</sup>

für LONGLIFE Zaunpfosten

Bodenplatte:  
8 x 16,  
Länge: ca. 50,  
Schraublöcher:  
Ø 15 mm



Material	CHF/Stück
Stahl, verzinkt	0781 <b>32.-</b>



<sup>1</sup> Für CLEO auf Länge kürzen. Hinweise in der Montageanleitung beachten.  
<sup>2</sup> Schrauben/Schwerlastdübel bzw. Klebedübel separat besorgen.  
Alternativ: Verbundanker-Set (1272).

## Torpfosten 2er-Sets

Die Sets enthalten zwei solide, feuerverzinkte Torpfosten mit Kloben zur Aufnahme der Augenschrauben.  
Material: Stahl, feuerverzinkt, pulverbeschichtet in Weiss, inklusive Kunststoffkappen

### Torpfosten 2er-Sets zum Einbetonieren

#### Torflügelhöhe 180

Serien: RIVA, ROMO



Länge: 255

Für Einzeltor

Farbton	CHF/Set
Weiss	0729
Silber	2099 <b>419.-</b>
Braun	0716

#### Torflügelhöhe 90

Serie: CARA XL



Länge: 165

Für Einzeltor

Farbton	CHF/Set
Weiss	0726 <b>339.-</b>
<b>Für Doppeltor</b>	
Weiss	0727 <b>339.-</b>

#### Torflügelhöhe 85

Serie: CLEO



Länge: 160

Für Einzeltor

Farbton	CHF/Set
Weiss	0736 <b>339.-</b>
<b>Für Doppeltor</b>	
Weiss	0737 <b>339.-</b>

#### Torflügelhöhe 70

Serie: CARA



Länge: 140

Für Einzeltor

Farbton	CHF/Set
Weiss	0733 <b>339.-</b>
<b>Für Doppeltor</b>	
Weiss	0734 <b>339.-</b>

### Torpfosten 2er-Sets zum Aufschrauben

#### Torflügelhöhe 180

Serien: RIVA, ROMO



Länge: 195

Für Einzeltor

Farbton	CHF/Set
Weiss	0609
Silber	0606 <b>479.-</b>
Braun	0599

#### Torflügelhöhe 90

Serie: CARA XL



Länge: 105

Für Einzeltor

Farbton	CHF/Set
Weiss	0610 <b>349.-</b>

#### Torflügelhöhe 85

Serie: CLEO



Länge: 100

Für Einzeltor

Farbton	CHF/Set
Weiss	0735 <b>349.-</b>

#### Torflügelhöhe 70

Serie: CARA



Länge: 85

Für Einzeltor

Farbton	CHF/Set
Weiss	0596 <b>349.-</b>

## Zubehör



**Verbundanker-Set** CHF/Set

Acht Gewindestangen für zwei Pfostenträger oder Metallpfosten zum Aufdübeln und Montagemörtel

1272 **53.-**



**Montageadapter für Aufschraubanker**

Informationen zu den Artikeln siehe Seite 55.

CHF/Stück

**Montageadapter<sup>2</sup>** 2007 **44.-**

**Eck-Montageadapter<sup>2</sup>** 0603 **36.-**

<sup>2</sup> Schrauben/Schwerlastdübel bzw. Klebedübel separat besorgen. Alternativ: Verbundanker-Set (1272).

# LONGLIFE Zubehör



Designaufsatz Alu mit MS-Polymer-Kleber (1398) befestigen.



Kleber (0783) zur Befestigung der Aufsatzleisten und der Kunststoffkappen.



Der KYRILL Sturmmanker stabilisiert gegen starken Winddruck.

**KYRILL Sturmmanker** CHF/Stück  
Metall, verzinkt 1725 **35.-**  
Alternativ wählen Sie die Sturm-/Windanker Plus, Seite 39.

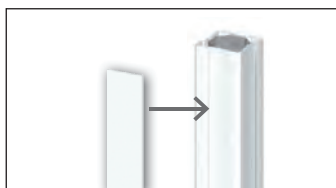

**Pfosten-Profil** CHF/Stück  
Weiss Länge: 195 0772 **6.50**

verdeckt die bei der Montage unter Umständen auftretenden Schraublöcher, an allen Seiten des Pfostens einklipsen, pro Pfosten zwei Profile, auf Länge kürzen

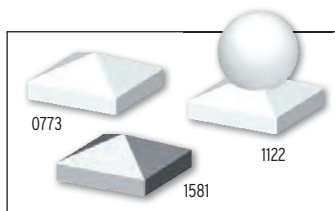

**Pfostenkappe 80** CHF/Stück  
Weiss, Kunststoff 0773 **8.90**  
Edelstahl, blank 1581 **11.90**  
**Kugel-Pfostenkappe 80**  
Weiss, Kunststoff 1122 **23.90**  
Kleber, 125 ml, Tube 0783 **23.90**

Kunststoffkappen mit Kleber (0783) befestigen, Edelstahlkappe mit MS Polymer-Kleber (1398) befestigen



**Aufsatzleiste** (für RIVA/ROMO) CHF/Stück  
Weiss, gerade L: 120 0778 **28.90**  
Weiss, gerade L: 180 0776 **32.-**  
Weiss, rund L: 120 0775 **32.-**  
Weiss, rund L: 180 0774 **36.-**  
Kleber, 125 ml, Tube 0783 **23.90**

verhindert stehende Nässe auf den Elementen, mit Kleber (0783) befestigen

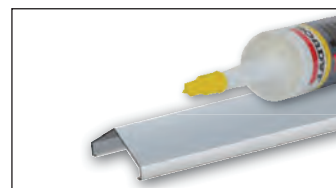

**Designaufsatz-Alu** CHF/Stück  
Länge: 180 1861 **42.-**  
**MS Polymer-Kleber**  
310 ml 1398 **20.90**

für alle geraden Elemente, aufstecken und mit MS Polymer-Kleber (1398) befestigen

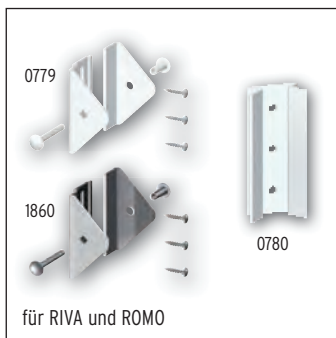

**Edelstahl-Elementhalter** CHF/Stück  
Weiss, pulverbeschichtet 0779 **12.90**  
Edelstahl, blank 1860

Bedarf: 4 pro Zaun in 90 cm Höhe, 5 pro Anschlusselement, 6 pro Zaun in 180 cm Höhe

### Adapter - 45 Grad

Weiss 0780 **9.90**

für 45°-Ecken, Edelstahl, Weiss pulverbeschichtet, Bedarf: je Eckverbindung einen Adapter zusätzlich pro Elementhalter

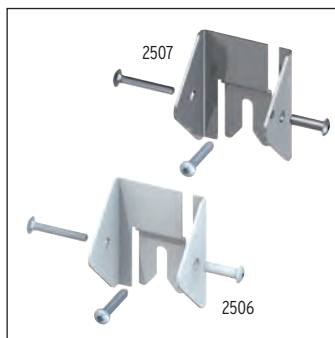

**LONGLIFE Universalhalter, 3er-Set** CHF/Set  
Weiss, pulverbeschichtet 2506 **28.90**  
Edelstahl, blank 2507

Zur Befestigung von LONGLIFE Zäunen und Gittern am Metallpfosten (Seite 58), universell einsetzbar.

Bedarf: 4 pro Zaun in 90 cm Höhe, 5 pro Anschlusselement, 6 pro Zaun in 180 cm Höhe

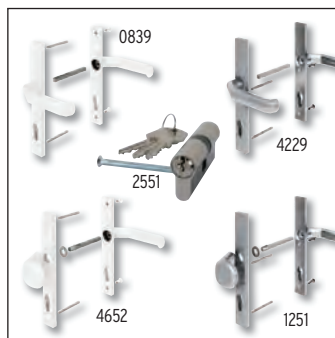

**Alu-Drückergarnituren** CHF/Stück  
Weiss<sup>1</sup> Klinke/Klinke 0839  
Weiss<sup>1</sup> Klinke/Knauf<sup>2</sup> 4652 **109.-**  
Edelstahloptik Klinke/Klinke 4229  
Edelstahloptik Klinke/Knauf<sup>2</sup> 1251

### Profil-Doppelzylinder

35/35 2551 **28.90**

<sup>1</sup> pulverbeschichtet  
<sup>2</sup> Wechsel-Drückergarnitur



**Beachten Sie bei der Planung den Platz für die Elementhalter. Planen Sie deshalb mit den Einbaubreiten: Zaunbreite + 3 mm auf jeder Seite.**



SYSTEM RHOMBUS Zaunanlage aus Einzelprofilen (Seite 44) mit Tor und Doppeltor auf Mass im RAL Sonderfarbton gleichfarbigen Klemmpfosten und Torpfosten.

## SYSTEM RHOMBUS Aluminium

Steckzaun-Sets bestehend aus 15 SYSTEM RHOMBUS Einzelprofilen inkl. Profilträgern. Die beschichteten und zusätzlich ausgeschäumten Aluminiumprofile weisen im Vergleich zu Echtholzprofilen eine höhere Stabilität auf und können sich kaum verziehen.



RHOMBUS ist in Höhe/Breite variabel. Die Höhe variieren Sie durch die Profilanzahl, die Breite durch bauseitiges Ablängen. Profile: 60 x 20 mm, Stärke: 0,5 mm



Zaun, 180 x 90	CHF/Stück
1. Lärche (Natueroptik)	2687
2. Bambus (Natueroptik)	2939
3. Vintage Oak (Natueroptik)	2957

**265.-**

Zaun, 180 x 90	CHF/Stück
4. Weiss <sup>1</sup>	2953
5. Silber	2685
6. Anthrazit	2686

**229.-**

Trigon Designgitter 60 x 90	CHF/Stück
7. Weiss Metall, beschichtet	3757
8. Anthrazit Metall, beschichtet	3756

**199.-**

<sup>1</sup>Grundfarbton für Sonderfarben



Farbton Lärche...



...und Vintage Oak mit Klemmpfosten im Farbton Silber (Seite 39).

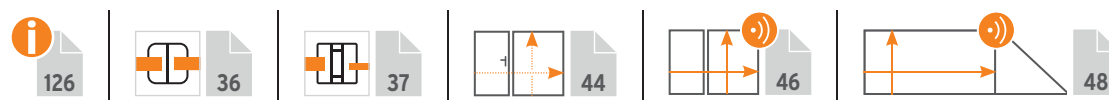



Weitere Informationen auf [traumgarten.de](http://traumgarten.de)



**Tore auf Mass, Torpfosten-Sets und Torzubehör, ab Seite 40**



SYSTEM RHOMBUS Tor und Doppeltor auf Mass in Anthrazit. Doppeltor mit elektrischem Antrieb, Seite 46/47.



Weitere Vorgarten-Lösungen finden Sie in unserem Spezialprospekt - kostenlos bei Ihrem Fachhändler oder auf [traumgarten.de](http://traumgarten.de)



Weitere  
Informationen auf  
[traumgarten.de](http://traumgarten.de)



SYSTEM THERMO-HOLZ MASSIV Vorgartenzaun aus Einzelprofilen (Seite 41) mit Dekoprofilen Trigon.

## DO-IT-YOURSELF: Vorgartenzäune aus SYSTEM Einzelprofilen

Mit Einzelprofilen bauen Sie Vorgartenzäune auf Wunschmass. Breite: Profil auf Wunschmass kappen, Höhe: Profil-Anzahl. Wählen Sie Einzelprofile aus unserem grossen SYSTEM Zaun-Baukasten (Seiten 40-41).



Zaun aus Einzelprofilen der Serie SYSTEM ALU PLUS in Weiss, (Seite 38), Einzeltor auf Mass (Seite 44).



SYSTEM WPC PLATINUM Einzelprofile in Anthrazit (Seite 40) mit Dekorprofilen Linea in 15 cm Höhe.



Vorgartenzaun aus SYSTEM ALU PLUS Einzelprofilen im Farbton Lärche (Seite 40).



Zaun aus Einzelprofilen SYSTEM BOARD Titangrau (Seite 41).



Weitere  
Informationen auf  
[traumgarten.de](http://traumgarten.de)

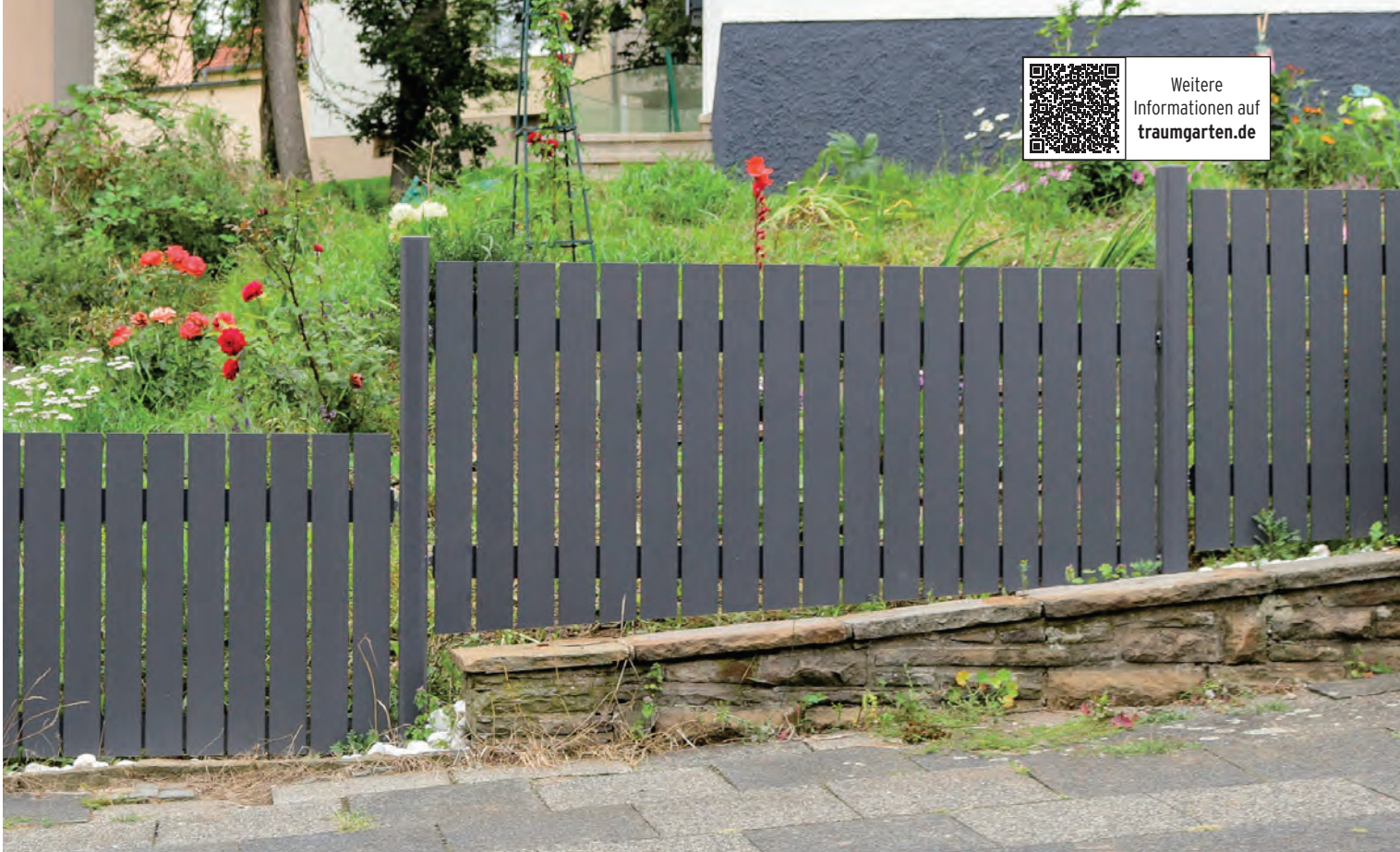

SQUADRA im Farbton Anthrazit mit gekürzten Elementen, Metallpfosten in Anthrazit.

## SQUADRA Aluminium

SQUADRA vereint die modernen Möglichkeiten, neue und streichfreie Materialien für den Aussenbereich zu nutzen, mit klassisch-zeitlosem Design. Die hochwertigen Aluminium-Profile, pulverbeschichtet in Silber und Anthrazit, sind kopfseitig mit Abdeckkappen aus gleichfarbigem Kunststoff versehen.



**Material:** Aluminium, pulverbeschichtet  
**Profil (A):** 10 x 90 mm edelstahlgelietet  
**Riegel (B):** 18 x 80 mm

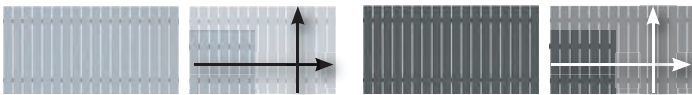
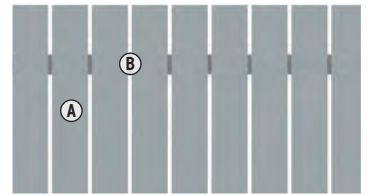

Silber	CHF/Stück	Anthrazit	CHF/Stück
1. 180 x 90	2422 <b>319.-</b>	3. 180 x 90	2427 <b>319.-</b>
<b>Zaun auf Mass</b>		<b>Zaun auf Mass</b>	
2. B: 20-200, H: 50-90 <sup>1</sup>	2423 <b>549.-</b>	4. B: 20-200, H: 50-90 <sup>1</sup>	2428 <b>549.-</b>

<sup>1</sup> Breitenraster in 10 cm-Schritten. Lieferzeit für Masselemente: 5-8 Wochen

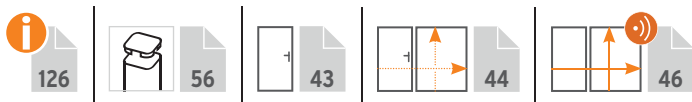

Allgemeiner Hinweis: Optisch weicht der Farbeindruck der Zäune und Pfosten durch unterschiedliche Grundmaterialien leicht voneinander ab, was aber im Gesamteindruck keinen „optischen Mangel“ darstellt.



Weitere  
Informationen auf  
[traumgarten.de](http://traumgarten.de)

RAJA WPC im Farbton Braun mit montierter Aufsatzleiste aus Aluminium.

## RAJA WPC

Profile und Querleisten sind aus kompaktem WPC. Den Elementen liegt eine Aufsatzleiste aus gebürstetem Aluminium zum konstruktiven Materialschutz bei.

Zur Bodenbefestigung wählen Sie die Pfosten aus WPC mit Stahlkern oder alternativ, die schlanken Metallpfosten in Anthrazit oder Silber, Seite 56.

**Material:** WPC  
**Profile (A):** 12 x 71 mm, doppelt  
edelstahlverschraubt  
**Querleisten (B):** 38 x 71 mm  
**Aufsatzleiste:** Aluminium  
gebürstet

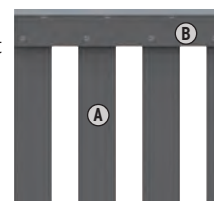

1.

Zaun, Anthrazit	CHF/Stück
1. 149 x 85	2105 <b>155.-</b>
<b>WPC Pfosten, Anthrazit</b>	
8 x 8, Länge: 100	2094 <b>50.-</b>



2.

Zaun, Braun	CHF/Stück
1. 149 x 85	2628 <b>155.-</b>
<b>WPC Pfosten, Braun</b>	
8 x 8, Länge: 100	1294 <b>50.-</b>



## RAJA WPC Zaunzubehör



**Konstruktiver  
Materialschutz**

MS Polymer-Kleber	CHF/Stück
310 ml	1398 <b>20.90</b>

Die den Elementen beiliegende Alu-Aufsatzleiste mit MS Polymer-Kleber (Metall auf Kunststoff) befestigen.



Edelstahl-Elementhalter	CHF/Set
4er-Set, inkl. Schrauben	4225 <b>16.90</b>
Edelstahl-Pfostenkappe 90 für WPC-Pfosten	CHF/Stück
	1602 <b>16.90</b>

Befestigung der Pfostenkappe mit Edelstahl-Schrauben.

**verzinkter  
Stahl**

Träger WPC-Pfosten zum Aufschrauben	CHF/Stück
	2098 <b>36.-</b>
zum Einbetonieren	
	2097

**Pfostenalternative:** Metallpfosten in Silber oder Anthrazit (Seite 56) - inkl. Träger und Kappen.





Weitere  
Informationen auf  
[traumgarten.de](http://traumgarten.de)

**NEU**

KIBU mit Querriegeln und Metallpfosten im Farbton Silber,

## KIBU THERMO-HOLZ, extrabreit - 238 cm

Die Zaun-Sets zur Selbstmontage bestehen aus 16 THERMO-HOLZ Einzelprofilen und zwei Querriegeln aus Aluminium im Farbton Anthrazit oder Silber.

Montieren Sie KIBU vorzugsweise an den schlanken Metallpfosten, Seite 56.

**Material:** Profile Thermoholz, Querriegel Aluminium  
**Profile (A):** 100 x 20 mm, mit Mikro-Riffelung  
**Querriegel (B):** 18 x 80 mm



1.

Querriegel Anthrazit	CHF/Stück
1. 238 x 90	3875 <b>219.-</b>



2.

Querriegel Silber	CHF/Stück
2. 238 x 90	3876 <b>219.-</b>



KIBU mit Querriegeln in Anthrazit.

### Tipp zur Farberhaltung

UV-Strahlung führt auch bei Thermoholz zu einem schnellen und natürlichen Vergrauungsprozess. Wenn Sie sich gegen diese silbergraue „Patina“ entscheiden, sollten Sie idealerweise vor der Montage die Oberflächen mit einem braunpigmentierten und geeigneten Holzschutz-Öl behandeln, um so den Grundcharakter des Zaunelements zu erhalten.

Z. B. WOCA Exterior Wood Oil, Farbton Teak, 2,5 l, Art.-Nr. 0287 **78.-** CHF/Stück



KIBU Tore ab Seite 43.

