

# DREAMDECK Terrassendielen

Mit Hilfe dieses Katalogs und des DREAMDECK Online-Planers auf [traumgarten.de](http://traumgarten.de) erhalten Sie informative Einblicke in unser umfangreiches Terrassendielen-Sortiment. Diese Unterlagen unterstützen Sie bei der Auswahl und Zusammenstellung Ihres Traumbodens.

## DREAMDECK ALUMINIUM

### ALUMINIUM-HOHLKAMMER

Einseitig gerillt und pulverbeschichtet



Diese **neuen DREAMDECK Dielen** überzeugen durch Stabilität, Langlebigkeit und einfache Montage. Die Dielen mit guter Rutsch- und Kratzfestigkeit bieten eine geschlossene, wasserableitende Verbindung!

Dielen 13 x 136 mm,  
Länge 400/600 cm

AB SEITE 92

## DREAMDECK PRESTIGE

### KOMPOSIT-VOLLPROFIL

Einseitig nutzbar mit Relief-Holzmaserung

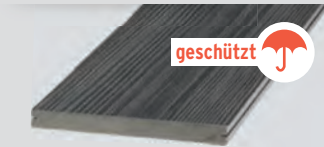

Diese **modernen Bodendielen** mit den besonderen Oberflächen sind fleckenunempfindlich und kratzfester als Dielen aus vergleichbaren Materialien, ebenso wasserabweisend, sehr farbstabil und sehr rutschfest.

Dielen 23 x 195 mm,  
Länge 300/400/500 cm

AB SEITE 106

## DREAMDECK PLATINUM

### KOMPOSIT-VOLLPROFIL

Einseitig Relief-Holzmaserung, einseitig gerillt



Die massiven PLATINUM Profile sind **mit einer speziellen Ummantelung** gegen Schmutz auf der Oberfläche versehen.

Dielen 20 x 195 mm,  
Länge 300/400/500 cm

AB SEITE 108

## DREAMDECK BICOLOR

### KOMPOSIT-VOLLPROFIL

Einseitig Relief-Holzmaserung, einseitig gerillt



Die massiven BICOLOR Profile bieten durch das **mehrfarbige Komposit** eine beeindruckend authentische Holzoptik!

Dielen 21 x 125 mm,  
Länge 200/300/400/500 cm

AB SEITE 110

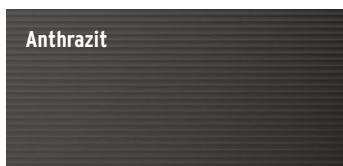

Anthrazit



Basalt-Grau

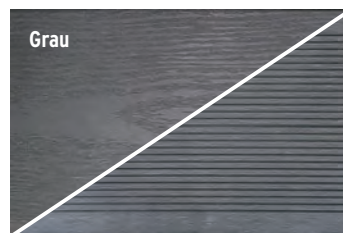

Grau



Anthrazit

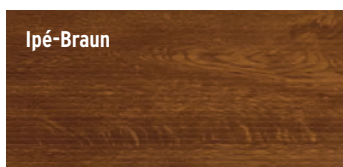

Ipé-Braun

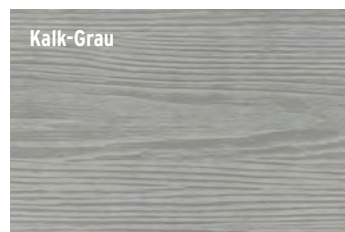

Kalk-Grau



Lärche

NEU



Sand



Eiche

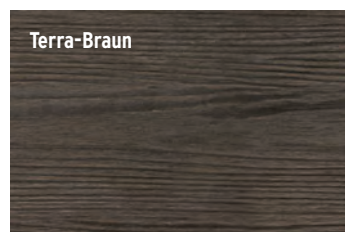

Terra-Braun



Teak-Braun

NEU



Mandel

Terrassenplanung - mit Terrassenplanung - mit Licht - leicht gemacht:

[www.traumgarten.de](http://www.traumgarten.de) [terrassenplaner.traumgarten.de](http://terrassenplaner.traumgarten.de)



## DREAMDECK PLUS/PLUS XL

### KOMPOSIT-RÖHRENPROFIL

Einseitig Relief-Holzmaserung,  
einseitig gerillt

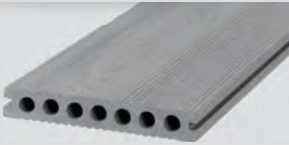

Edle Optik im modernstem Material-  
mix: Die stabilen, beidseitig  
verwendbaren Röhrenprofile erhalten  
Sie **in zwei Breiten**. Eine abwechs-  
lungsreichere Optik ist so möglich!

Dielen schmal 23 x 146 mm,  
Dielen extrabreit 23 x 240 mm,  
Länge 300/400/500 cm

**AB SEITE 112/114**

## TraumGarten LICHT

### LED-LICHTSYSTEM

Mehr Sicherheit.  
Mehr Ambiente.

Leuchten und Zubehör mit 5 Jahren  
Herstellergarantie\*. Natürlich dazu  
passend: Steuertransformatoren,  
Kabel und Bewegungsmelder (auch  
App-gesteuert)!



**AB SEITE 122**

Anthrazit



Grau

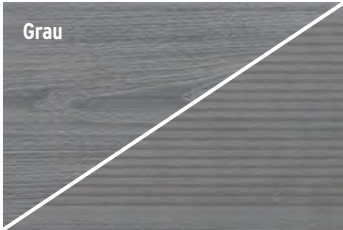

Braun

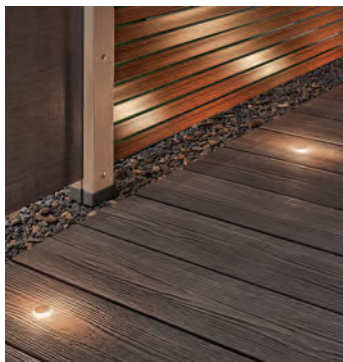

DREAMDECK  
BICOLOR, Seite 110

# DREAMDECK ALUMINIUM

Mit dem langlebigen DREAMDECK ALUMINIUM setzen wir für die neue Gartensaison einen Trend in Sachen Terrassenbodengestaltung. Lassen Sie sich begeistern von der Qualität und den neuen Möglichkeiten!



Anthrazit

Ipé-Braun

Eiche

Kalkeiche



## Langlebig, stabil und einfach zu installieren

Für nahezu jeden Einsatz im Aussenbereich und Stil findet sich mit der Serie DREAMDECK ALUMINIUM eine passende Lösung dank der vier Oberflächen-Designs - Anthrazit, Kalkeiche, Eiche und Ipé-Braun. Die Dielen bieten nach Verlegung eine durchgängige Oberfläche mit geschlossenen, wasserableitenden Verbindungen.

**Sicherheit & Normen:** Eine Bescheinigung nach § 12 Abs. 1 SV-VO über die Prüfung der Standsicherheit liegt vor und bestätigt die geprüfte Stabilität der Dielen - ein zentraler Aspekt für die sichere Nutzung.

**Robust und langlebig:** Die Pulverbeschichtung unserer Aluminium-Dielen besteht die Gitterschnittprüfung nach ISO 2409 ohne Abrisse - für höchste Widerstandsfähigkeit im täglichen Gebrauch.

**Die Rutschfestigkeit** wurde ebenfalls nach aktuellen Normen getestet und erfüllt die hohen Anforderungen des privaten Terrassenbaus.

**Wärmeableitung:** Die Aluminium-Dielen leiten die Wärme schneller ab als z. B. marktgängige WPC-Dielen. Die Farbbeschichtung enthält Partikel, die die Aufheizung durch Sonneneinstrahlung im Vergleich zu herkömmlichen Beschichtungen spürbar reduzieren.

**Farb- und UV-Beständigkeit:** Die Aluminium-Dielen erfüllen die hohen Standards der QUALICOAT Klasse 2 - getestet unter realen Extrembedingungen.

**Umweltaspekt:** Bei der Herstellung wird Aluminium mit einem Recyclinganteil von mindestens 45 % eingesetzt. Die Dielen sind am Ende ihrer Nutzungsdauer zu bis zu 99 % recycelbar, sofern sie einer entsprechenden Wertstoffsammlung zugeführt werden.

**Effizienz in der Montage:** Ein Abstand von 72 cm zwischen den UK Profilen erleichtert die Montage und reduziert den Zubehörbedarf, was zu einer kostengünstigeren Installation führt. Auch ein ebenerdiger Aufbau ist möglich und schafft zusätzliche Gestaltungsspielräume.

Das System wird durch **das passende Zubehör** abgerundet, um eine saubere und optisch ansprechende Integration zu gewährleisten. DREAMDECK Aluminium - eine wirtschaftliche und flexible Lösung für langlebige Terrassen, die höchsten Ansprüchen gerecht wird.

# DREAMDECK ALUMINIUM

Die neuen DREAMDECK Aluminium-Terrassendielen überzeugen durch Stabilität, Langlebigkeit und einfache Montage. Aufgrund des grossen Zwischenabstands der Unterkonstruktion (ab Seite 100) von 72 cm wird die Montage effizienter!

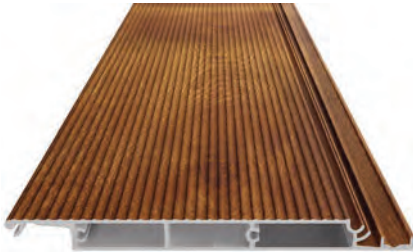

- mehr-/einfarbiges Hohlkammer-Profil, 13 x 136 mm
- einseitig nutzbare, pulverbeschichtete Oberfläche
- geschlossene, wasserableitende Verbindung
- fleckenunempfindlich, sehr rutsch- und kratzfest
- geprüfte Standsicherheit (siehe Seite 98)

lfdm. **29.00**

Alu-Dielen, Ipé-Braun	Art.-Nr.	Stück
13 x 136 x 4000 mm	3654	<b>116.00</b>
13 x 136 x 6000 mm	3655	<b>174.00</b>

Rand- und Rahmenprofile sowie die UK und Montagetipps ab Seite 100.

Alu-Profile, Ipé-Braun	Art.-Nr.	Stück
Startprofil, 13 x 20 x 4000 mm	3632	<b>44.00</b>
Startprofil, 13 x 20 x 6000 mm	3633	<b>63.00</b>
Endprofil, 13 x 50 x 4000 mm	3640	<b>55.00</b>
Endprofil, 13 x 50 x 6000 mm	3641	<b>78.00</b>
Übergangs-T-Profil, 13 x 36 x 2000 mm	3648	<b>20.90</b>



Drainagerost aus Aluminium

Startprofil

Endprofil

T-Profil

Rand-Profil, Silber  
siehe Seite 101



lfdm. **26.00**

<b>Alu-Dielen, Anthrazit</b>	Art.-Nr.	Stück
13 x 136 x 4000 mm	3650	<b>104.00</b>
13 x 136 x 6000 mm	3651	<b>156.00</b>

Rand- und Rahmenprofile sowie die UK und Montagetipps ab Seite 100

<b>Alu-Profil, Anthrazit</b>	Art.-Nr.	Stück
Startprofil, 13 x 20 x 4000 mm	3628	<b>39.00</b>
Startprofil, 13 x 20 x 6000 mm	3629	<b>59.00</b>
Endprofil, 13 x 50 x 4000 mm	3636	<b>53.00</b>
Endprofil, 13 x 50 x 6000 mm	3637	<b>75.00</b>
Übergangs-T-Profil, 13 x 36 x 2000 mm	3646	<b>19.90</b>



# DREAMDECK ALUMINIUM

Die neue Alu-Diele besteht durch ihre mehrfarbige, pulverbeschichtete Oberfläche, die für aussergewöhnliche Langlebigkeit und Witterungsbeständigkeit sorgt. Die modernen Naturdesigns verleihen Ihrer Terrasse eine zeitlose, elegante Optik.



- mehrfarbiges Hohlkammer-Profil, 13 x 136 mm
- einseitig nutzbare, pulverbeschichtete Oberfläche
- geschlossene, wasserableitende Verbindung
- fleckenunempfindlich, sehr rutsch- und kratzfest
- geprüfte Standsicherheit (siehe Seite 98)

lfdm. **29.00**

Alu-Dielen, Eiche	Art.-Nr.	Stück
13 x 136 x 4000 mm	3656	<b>116.00</b>
13 x 136 x 6000 mm	3657	<b>174.00</b>

Rand- und Rahmenprofile sowie die UK und Montagetipps ab Seite 100.

Alu-Profile, Eiche	Art.-Nr.	Stück
Startprofil, 13 x 20 x 4000 mm	3634	<b>44.00</b>
Startprofil, 13 x 20 x 6000 mm	3635	<b>63.00</b>
Endprofil, 13 x 50 x 4000 mm	3642	<b>55.00</b>
Endprofil, 13 x 50 x 46000 mm	3643	<b>78.00</b>
Übergangs-T-Profil, 13 x 36 x 2000 mm	3649	<b>20.90</b>





Drainagerost aus Aluminium

lfdm. **29.00**



<b>Alu-Dielen, Kalkeiche</b>	Art.-Nr.	Stück
13 x 136 x 4000 mm	3652	<b>116.00</b>
13 x 136 x 6000 mm	3653	<b>174.00</b>

Rand- und Rahmenprofile sowie die UK und Montagetipps ab Seite 100

<b>Alu-Profil, Kalkeiche</b>	Art.-Nr.	Stück
Startprofil, 13 x 20 x 4000 mm	3630	<b>44.00</b>
Startprofil, 13 x 20 x 6000 mm	3631	<b>63.00</b>
Endprofil, 13 x 50 x 4000 mm	3638	<b>55.00</b>
Endprofil, 13 x 50 x 6000 mm	3639	<b>78.00</b>
Übergangs-T-Profil, 13 x 36 x 2000 mm	3647	<b>20.90</b>



**Rand-Profil, Anthrazit**  
siehe Seite 101

# DREAMDECK ALUMINIUM

Die TraumGarten DREAMDECK ALUMINIUM Dielen bieten eine **geprüfte Standsicherheit** - Sicherheit, auf die Sie bauen können.



**Die Aluminium Dielen von TraumGarten vereinen modernes Design, langlebige Materialqualität und offiziell bestätigte Sicherheit. Für das DREAMDECK ALUMINIUM System liegt eine Bescheinigung der Prüfung der Standsicherheit nach § 12 Abs. 1 SV-VO vor.**

Der **vollständige Standsicherheitsnachweis** - einschliesslich des statisch-konstruktiven Brandschutzes - wurde von einem qualifizierten Prüfsachverständigen fachgerecht geprüft und für sicher befunden. Damit ist dokumentiert, dass die Konstruktion allen Anforderungen an die Tragfähigkeit entspricht.

## ■ Unabhängig geprüfte Sicherheit

Die statischen Berechnungen der DREAMDECK ALUMINIUM Dielen von TraumGarten wurden fachlich geprüft und bestätigt.

## ■ Verlässliche Tragfähigkeit im Alltag

Die Dielen halten den vorgesehenen Belastungen stand - etwa durch Personen, Möblierung oder Witterungseinflüsse - gemäss geprüfter Planung.

## ■ Berücksichtigter statisch-konstruktiver Brandschutz

Auch die brandschutztechnischen Anforderungen an tragende Bauteile wurden geprüft.

## ■ Planungs- und Investitionssicherheit

Klare Nachweise schaffen Sicherheit gegenüber Behörden, Planern und Versicherungen.

## ■ Dokumentierte Qualität

Prüfberichte und geprüfte Standsicherheitsnachweise liegen vor und können bei Bedarf über den qualifizierten Fachhandel angefordert werden.

**Mit den DREAMDECK ALUMINIUM Dielen von TraumGarten entscheiden Sie sich für ein System, das nicht nur optisch und funktional überzeugt, sondern technisch abgesichert ist. Geprüfte Statik bedeutet für Sie: maximale Sicherheit, transparente Nachweise und ein gutes Gefühl bei jedem Projekt.**

Die **technischen Daten** zu den TraumGarten DREAMDECK ALUMINIUM Dielen geben einen übersichtlichen Einblick in alle relevanten Produktmerkmale.

Anforderung	Beschreibung
<b>Materialzusammensetzung</b>	Aluminium aus mindestens 45 % recyceltem Material, 100 % recycelbar am Ende der Nutzungsdauer
<b>Aluminiumqualität</b>	Aluminium AW 6063-T66
<b>Oberfläche</b>	Hochwertige lackierte Oberfläche, QUALICOAT Klasse 2, Gitterschnittprüfung ohne Abrisse
<b>Recyclingfähigkeit</b>	99 % recycelbar am Ende der Nutzungsdauer mit zertifizierter Kreislaufwirtschaft
<b>Mechanische Festigkeit</b>	Streckgrenze $\geq 130$ MPa, Zugfestigkeit $\geq 210$ MPa
<b>Freitragende Anwendung</b>	Freitragend bis zu 72 cm Achsmass, Zweifeldträger mit 3 Auflagepunkten, Nachweis gem. Prüfstatik
<b>Masse und Toleranzen</b>	Dicke, Breite und Länge gemäss DIN EN 12020-2
<b>Wärmeausdehnungskoeffizient</b>	$23,8 \times 10^{-6} / K$ (Annahme 6.000 mm Länge: T-Delta 20°C = 2,9 mm / T-Delta 35 °C = 5,0 mm, Annahme 4.000 mm Länge: T-Delta 20°C = 1,9 mm / T-Delta 35 °C = 3,33 mm )
<b>Oberflächenstruktur</b>	Rutschhemmende Oberflächenstruktur, Klasse der Rutschhemmung R9, ermittelt gem. DIN EN 16165:2021-10
<b>Brandschutzklasse</b>	Aluminium: Nicht brennbar, Baustoffklasse A1 nach DIN EN 13501-1
<b>Befestigungssystem</b>	Nicht sichtbare Verschraubung mittels modernem Verbindungssystem, Schrauben aus Edelstahl A2, 4,2 x 25 mm TX20
<b>Belastbarkeit</b>	500 kg/m <sup>2</sup> gemäss DIN 1055-3
<b>Wasserableitung</b>	Gefälle von 1 - 2 % für Wasserabfluss empfohlen zur Vermeidung von Staunässe und extremer Verschmutzung
<b>DIN-Normen</b>	DIN EN 755-2, DIN EN 573-3, DIN 51130, DIN EN 13501-1
<b>Gewicht</b>	1,52 kg/lfm. Diele (Länge 4,00 m: 6,06 kg/Stück, Länge 6,00 m: 9,10 kg/Stück)



# DREAMDECK ALUMINIUM - Zubehör

Mit DREAMDECK haben Sie die Wahl aus vorteilhaften und durchdachten Komponenten für den - auch für Heimwerker - einfachen und dauerhaft sicheren Bau Ihrer Terrasse.

ALU UK, hoch oder ALU UK, flach

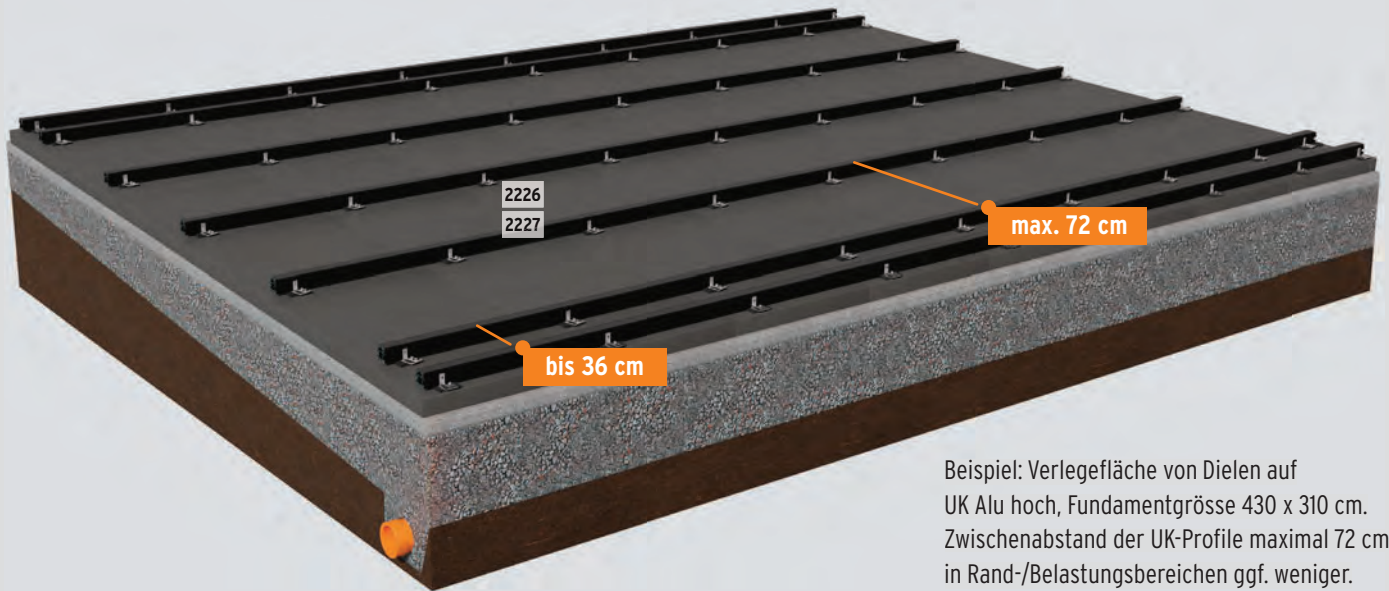

Beispiel: Verlegefläche von Dielen auf UK Alu hoch, Fundamentgröße 430 x 310 cm. Zwischenabstand der UK-Profile maximal 72 cm, in Rand-/Belastungsbereichen ggf. weniger.



Die **Aluminium-Unterkonstruktion (UK Alu, hoch oder flach)** ist extrem haltbar und verwindungsstabil. Die UK Elemente und deren Zubehör sind schwarz beschichtet. Die DREAMDECK ALU Dielen können ohne Querverstrebungen verlegt werden. Die Dielen sind später nahtlos ineinander verlegt, sodass sich die Fläche selbst „versteift“.

Die UK hoch kann optional mithilfe von **Querverstrebungen** zu einem Rahmen montiert werden, etwa in stark belasteten Bereichen (z. B. Auftritten). Die Querverstrebungen sind vorgefertigt inklusive Verbinder erhältlich oder können aus der UK im Selbstzuschnitt gefertigt werden.



## UK Alu hoch

Art. 2226  
40 x 40 x 2000 mm  
Stück **39.80**

Art. 2227  
40 x 40 x 4000 mm  
Stück **79.60**

## Querverstrebung<sup>A</sup>

Art. 4857  
31 x 34 x 160 mm, inkl. Verbinder  
10er-Set **99.00**

Art. 4555  
31 x 34 x 360 mm, inkl. Verbinder  
10er-Set **155.00**

## Verbinder

Art. 2068<sup>B</sup>  
ALU UK T-Verbinder  
10er-Set **32.00**

Art. 3799<sup>C</sup>  
ALU UK Flachverbinder (o. Abb.)  
10er-Set **22.90**

## UK Alu flach

Art. 2228  
40 x 20 x 2000 mm  
Stück **25.80**

Art. 2136  
40 x 20 x 3000 mm  
Stück **38.70**

## Gummipads

Art. 2201  
60 x 90 x 8 mm  
24er-Set **11.90**

Art. 2202  
60 x 90 x 20 mm  
10er-Set **12.90**

<sup>A</sup>Nur für UK Alu hoch <sup>B</sup>Nur für den Selbstbau von Querverstrebungen über 36 cm Länge mit der UK Alu hoch <sup>C</sup>Nur für den Selbstbau von Querverstrebungen mit UK Alu flach

Nutzen Sie unseren Terrassenplaner unter [traumgarten.de/planer](http://traumgarten.de/planer) und für genaue Massangaben und Detail-Informationen die Aufbauanleitung unter [traumgarten.de](http://traumgarten.de).

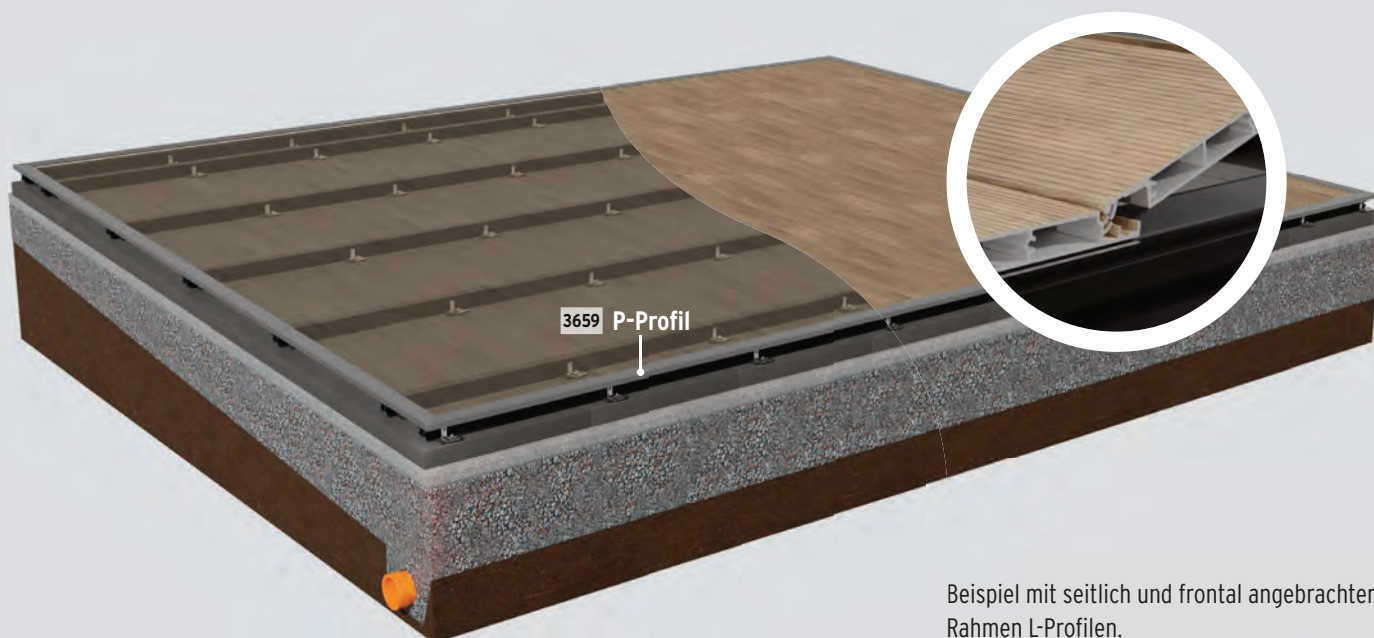

Beispiel mit seitlich und frontal angebrachten Rahmen L-Profilen.

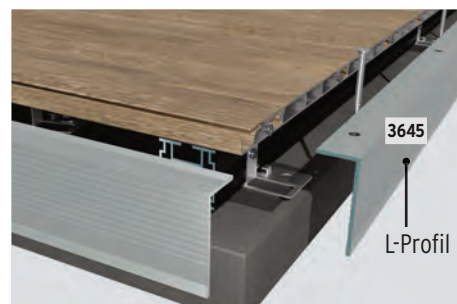
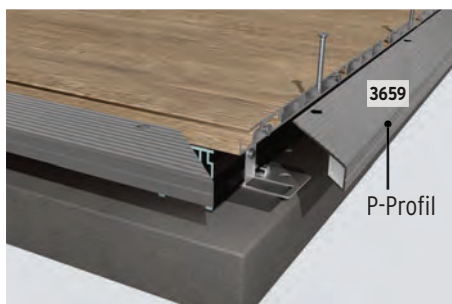

Die **Gummipads** sorgen für Rutschfestigkeit, Hinterlüftung und Wasserablauf. Befestigen Sie den UK-Rahmen mit **Bodenklammern**. Das selbstklebende **Dämpfungsband** zwischen UK und Dielen reduziert Laufgeräusche. Die Dielen werden mit **Schrauben** fixiert und längs ineinander gesteckt, sodass eine durchgängige, wasserableitende Oberfläche entsteht. Zum Abschluss werden die **L-Profile** für einen sauberen Abschluss in die Start- und Endprofile eingesetzt.

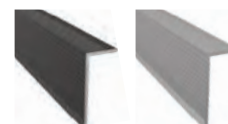
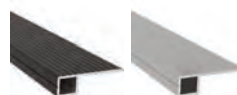

#### Bodenklammer

Art. 4709  
Bodenklammer  
20er-Set **72.00**

Art. 4710  
Betonschrauben für 4709  
40er-Set **26.90**

#### Dämpfungsband

Art. 4909  
30 x 1 mm, Länge 10 Meter  
Stück **12.90**

#### Schrauben

Art. 3660  
V2A, 4,2 x 25 mm  
inkl. Bit/Bohrer,  
für die Dielen,  
für circa 5 m<sup>2</sup>  
100er-Set **9.90**

#### Rahmen-P-Profil

Art. 3658  
Anthrazit, 13 x 40 x 2000 mm  
Stück **26.90**  
Art. 3659  
Silber, 13 x 40 x 2000 mm  
Stück **26.90**

#### Rahmen-L-Profil

Art. 3644  
Anthrazit, 60 x 25 x 2000 mm<sup>0</sup>  
Stück **49.00**  
Art. 3645  
Silber, 60 x 25 x 2000 mm<sup>0</sup>  
Stück **49.00**

<sup>0</sup>maximale Deckbreite 50 mm

# DREAMDECK ALUMINIUM - Zubehör

Zuverlässige Entwässerung zwischen Hauswand und Dielenfläche durch optimal abgestimmte Drainageroste und -rinnen für eine dauerhaft geschützte Terrassenkonstruktion.

ALU UK, hoch oder ALU UK, flach

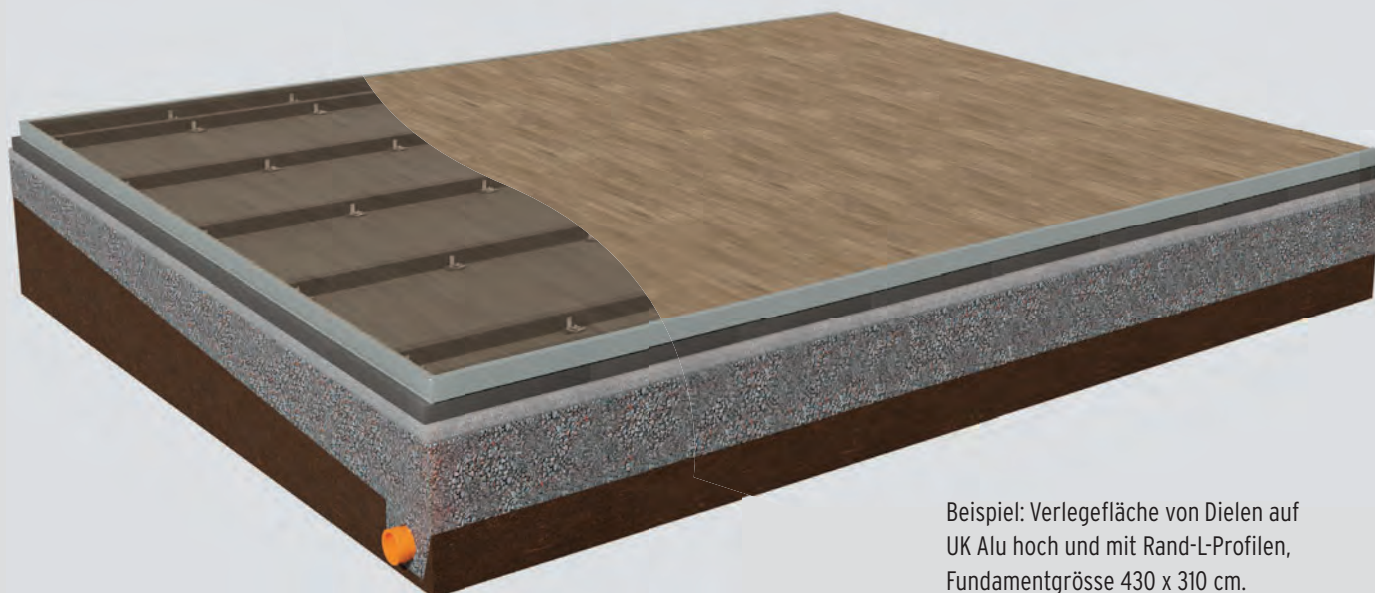

Beispiel: Verlegefläche von Dielen auf UK Alu hoch und mit Rand-L-Profilen, Fundamentgröße 430 x 310 cm.



Den **Drainagerost** verlegen Sie zwischen Hauswand und Dielenfläche, sodass das Regenwasser optimal abgeleitet wird. Die **Drainagerinne** ergänzt den Drainagerost und erleichtert die Wartung des Entwässerungssystems. Der Dachschutzkork unter den Terrassenlagern schützt ggf. die vorhandene Dachfolie und ist optional auch in anderen Verbausituationen einsetzbar. Die drei höhenverstellbaren Terrassenlager der UK Alu Varianten 40 x 40 mm gleichen flexibel und millimetergenau Höhenunterschiede unter der Unterkonstruktion von 30 bis 168 mm aus.



## Drainage-Rost

Art. 2995  
21 x 140 x 2000 mm  
inkl. Schrauben  
Stück **75.00**

## Drainage-Rinne

Art. 2996  
20 x 144 x 2000 mm  
inkl. Schrauben  
Stück **39.00**

## Dachschutzkork

Art. 2984  
200 x 200 x 3 mm  
10er-Set **47.00**

Mit diesen Bauelementen lassen sich Höhenunterschiede ausgleichen - auch Stufen können so realisiert werden, selbst bei vorhandenen Niveauunterschieden des Untergrunds.

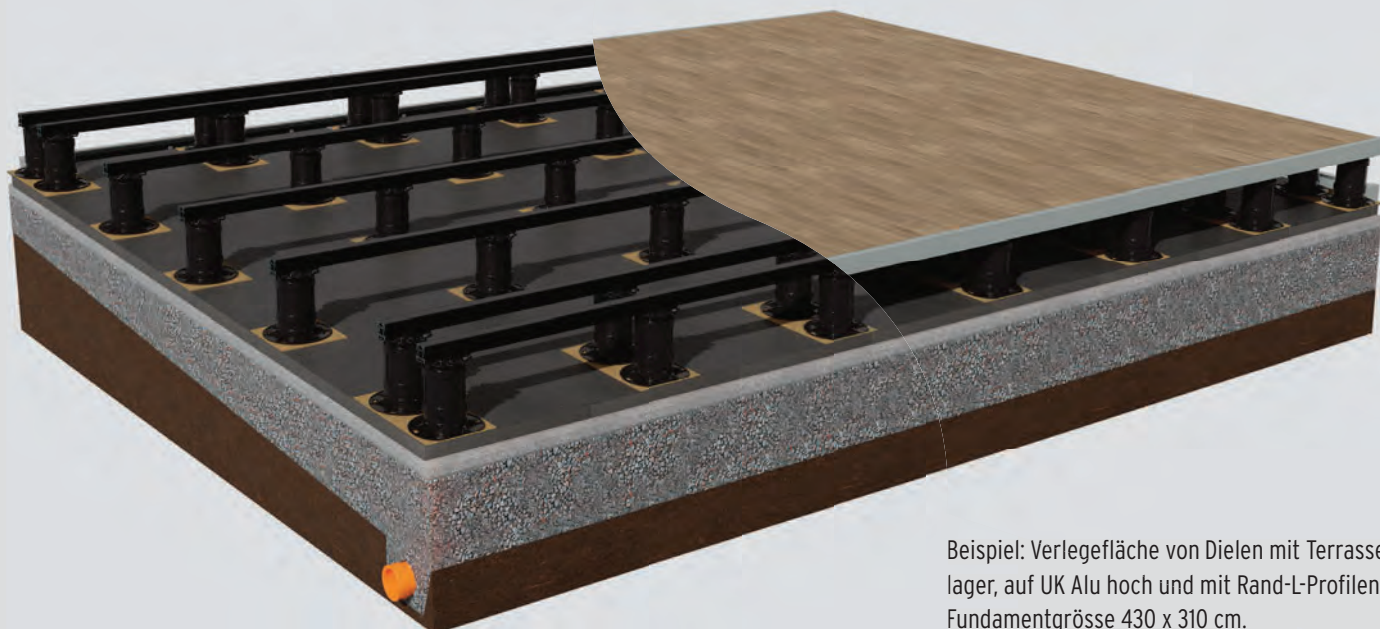

Beispiel: Verlegefläche von Dielen mit Terrassenlager, auf UK Alu hoch und mit Rand-L-Profilen, Fundamentgrösse 430 x 310 cm.



Mit den Erweiterungsringen lassen sich zusätzliche 40 mm bis 100 mm ausgleichen. Maximal drei Ringe übereinander pro Terrassenlager ermöglichen einen Höhenausgleich von bis zu 468 mm.

### Erweiterungsringe

Art. 2982  
für zusätzliche Höhe von 40 mm  
10er-Set **26.90**

Art. 2983  
für zusätzliche Höhe von 100 mm  
10er-Set **53.00**



### Terrassenlager<sup>A</sup>

Art. 2979  
PRO S inkl. Click-Adapter  
10er-Set **64.00**  
Höhenausgleich 30 bis 53 mm

Art. 2980  
PRO M inkl. Click-Adapter  
10er-Set **85.00**  
Höhenausgleich 53 bis 82 mm

Art. 2981  
PRO XL inkl. Click-Adapter  
10er-Set **99.00**  
Höhenausgleich 74 bis 168 mm

<sup>A</sup> Terrassenlager nur ohne Gummi-Pads (Art. 2201/2202) verwenden, nur für die ALU UK hoch geeignet, die Lager bitte mit Betonschrauben Art. 4710 am Boden fixieren

# DREAMDECK Komposit

Vor dem Kauf sollten Sie die Vorteile und Eigenschaften Ihres Wunschbodens kennenlernen. Nutzen Sie bei weiteren Fragen das Profiwissen Ihres Fachhändlers, der Ihnen die Produktsysteme Ihres TraumBodens näher vorstellt.

Edelste Optik und modernster Materialmix. Auf dem Weg zur "richtigen Bodendiele" hilft der Blick auf die Merkmale.

## DREAMDECK

PRESTIGE



## DREAMDECK

PLATINUM, BICOLOR



## DREAMDECK

PLUS, PLUS XL

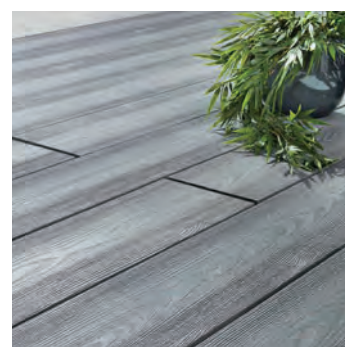

### Haltbarkeit und Dauerhaftigkeit

sehr gut

sehr gut

sehr gut

### Oberfläche

hart\*, keine Holzsplitter und keine Absplitterungen möglich

hart\*, keine Holzsplitter und keine Absplitterungen möglich

hart\*, keine Holzsplitter und keine Absplitterungen möglich

### Rissbildung

keine Risse

keine Risse

keine Risse

### Optik (Auslieferungszustand)

gewünschte, werkseitig erstellte Farbunterschiede

gewünschte, werkseitig erstellte Farbunterschiede

gewünschte, werkseitig erstellte Farbunterschiede

### Optik (bewittert)

geringe Aufhellung durch UV-Strahlen, farbstabil

hellerer Zielfarbtton nach etwa 1-2 Jahreszyklen

hellerer Zielfarbtton nach etwa 1-2 Jahreszyklen

### Reinigung

mit warmem Wasser und einem Schrubber

mit warmem Wasser und einem Schrubber

mit warmem Wasser und einem Schrubber

### Schutzanstrich gegen Vergrauen durch Bewitterung

nicht notwendig

nicht notwendig

nicht notwendig

### Austretende Inhaltsstoffe

keine bekannt

keine bekannt

keine bekannt

### Chemische Reaktionen

sehr beständig

Verfärbungen bei Vogelkot oder pflanzlichen Inhaltsstoffen

Verfärbungen bei Vogelkot oder pflanzlichen Inhaltsstoffen

## WISSENSWERTES ÜBER DIE DREAMDECK BODENDIELEN



**Die DREAMDECK Bodendiele weisen die für deren Materialien typischen Eigenschaften und überzeugenden Vorteile auf.**

- **DREAMDECK begeistert durch eine lange Haltbarkeit**
- **in der Regel keine Bildung von Rissen oder Splintern**
- **kein optisch störender Asteinwuchs**
- **Bearbeitung mit allen gängigen Holzbearbeitungswerkzeugen möglich**
- **leichte Reinigung, kein Streichen notwendig**

Unsere **DREAMDECK Komposit-Dielen** – auch die bisher als DREAMDECK WPC Dielen bekannten Dielen bezeichnen wir so – bestehen aus polymergebundenen Naturmaterialien mit Farbstoffen und Additiven.

**Farbe:** Geringe Farbabweichungen und Schattierungen innerhalb einer Produktionscharge sind gewünscht, um den natürlichen „Holzcharakter“ der Dielen zu unterstreichen.

**Farbunterschiede** durch unterschiedliche Zeitpunkte der Verlegung, durch unterschiedliche Standorte (z. B. bei teilüberdachten Terrassenflächen) und durch verschiedene Produktionschargen und -längen werden gerade bei späteren Ergänzungen an vorhandenen Anlagen oder dem nachträglichen Verbau von Einzeldielen vorkommen. Diese produktionsbedingten, material- und chargenüblichen Schwankungen werden dauerhaft die Natürlichkeit der Dielen unterstreichen und stellen keinen Beanstandungsgrund dar.

**Ausseneinsatz:** DREAMDECK kann sich bei Temperaturschwankungen, Staunässe und ungleichmässiger Bewitterung verziehen, Wasserflecken bekommen und verwittern. Abhängig von der Intensität der Bewitterung (UV-Bestrahlung/Niederschlag) wird

der gewünschte hellere Zielfarbtönen nach etwa ein bis zwei Jahreszyklen erreicht. Auf regelmässigen gereinigten DREAMDECK Flächen werden die Gebrauchsspuren weniger sichtbar in Erscheinung treten. Mit einem Gefälle von 2 % erreichen Sie eine erleichterte Terrassenpflege, da Staunässe und Wasserflächen nahezu vermieden werden können. Unter Umständen kann es beim Begehen der DREAMDECK Dielen mit Kunststoff-Anteilen zu elektrostatischen Aufladungen kommen.

### **Pflegeleicht, aber nicht pflegefrei!**

Reinigen Sie Ihr DREAMDECK mit warmem Wasser und Reinigern auf Essigbasis. Starke Verschmutzungen entfernen Sie mit einer Wurzelbürste oder einem Schrubber. Gebrauchsspuren (leichte Kratzer) lassen sich mit einem Schleifvlies (immer im Faserverlauf bzw. in Längsrichtung der Dielen) nacharbeiten (bitte vorher an einer später nicht sichtbaren Stelle testen).

Wichtig: Verwenden Sie bitte keine lösemittel- oder kreidehaltigen Reiniger, da diese mitunter in die Oberfläche eindringen und die Gefahr der Verfärbung besteht. Laub und Früchte von Bäumen und Sträuchern können auf den Dielen ein natürlicher Nährstoffboden für Sporen sein. Ausserdem führen pflanzliche Inhaltsstoffe, zum Beispiel Gerbsäuren, aber auch lang anhaftender Vogelkot zu dauerhaften Verfärbungen auf der Oberfläche.

**Lagerung:** Nicht montierte Dielen können sich bei falscher bzw. nicht sachgerechter Lagerung verformen! Achten Sie bitte darauf, dass die Ware vor Regen geschützt und nicht in der direkten Sonne (um ein zu starkes Aufheizen des Materials zu vermeiden) gelagert wird.

**Verlegung:** Vermeiden Sie eine Montage bei Frost oder grosser Hitze und verarbeiten Sie am besten bei einer Aussentemperatur zwischen +5°C und +25°C. Beachten Sie die Hinweise auf der Transportverpackung und in der Montageanleitung.

Die **Montage aller TraumGarten-Produkte** kann durch den Endverbraucher unter Berücksichtigung der entsprechenden Montageanleitungen durchgeführt werden. Bitte halten Sie handelsübliches und geeignetes Werkzeug bereit. Im Zweifelsfall kontaktieren Sie Ihren Fachhändler vor Ort oder Ihren Fachhandwerker.

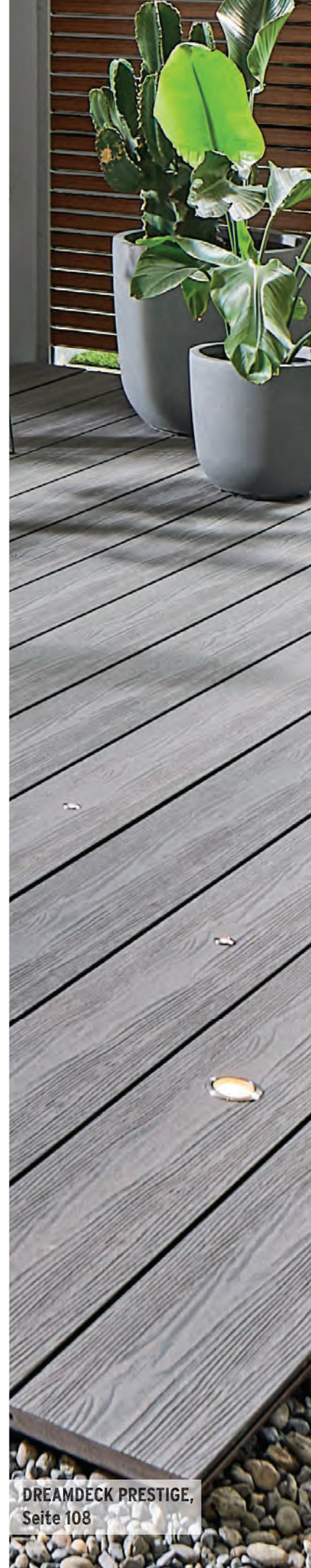

DREAMDECK PRESTIGE,  
Seite 108

# DREAMDECK PRESTIGE

Die Terrassendielen mit elegantem Design, wie für die Ewigkeit gemacht: Geringere Ausbleichung, geringerer Pflegeaufwand und höhere Fleckenunempfindlichkeit sowie höhere Kratzfestigkeit als bei vergleichbaren Materialien.



- Vollprofil, 23 x 195 mm
- einseitig nutzbare Relief-Holzmaserung
- fleckenunempfindlich
- geringere Ausbleichung
- sehr rutschfest (R11)

<b>Kalk-Grau</b>	Art.-Nr.	Stück
23 x 195 x 3000 mm	2988	<b>90.00</b>
23 x 195 x 4000 mm	2989	<b>120.00</b>
23 x 195 x 5000 mm	2990	<b>150.00</b>
Abschlussleiste Grau		
10 x 80 x 2000 mm	2485	<b>16.90</b>

**DREAMDECK PRESTIGE Kalk-Grau,  
Oberfläche: Relief-Holzmaserung**





**DREAMDECK PRESTIGE Terra-Braun,  
Oberfläche: Relief-Holzmaserung**

<b>Terra-Braun</b>	Art.-Nr.	Stück
23 x 195 x 3000 mm	2985	<b>90.00</b>
23 x 195 x 4000 mm	2986	<b>120.00</b>
23 x 195 x 5000 mm	2987	<b>150.00</b>
Abschlussleiste Anthrazit		
10 x 80 x 2000 mm	2069	<b>16.90</b>

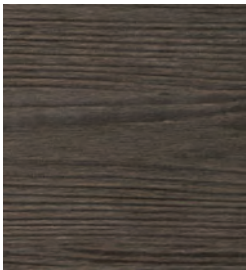

<b>Basalt-Grau</b>	Art.-Nr.	Stück
23 x 195 x 3000 mm	2991	<b>90.00</b>
23 x 195 x 4000 mm	2992	<b>120.00</b>
23 x 195 x 5000 mm	2993	<b>150.00</b>
Abschlussleiste Anthrazit		
10 x 80 x 2000 mm	2069	<b>16.90</b>



**DREAMDECK PRESTIGE Basalt-Grau,  
Oberfläche: Relief-Holzmaserung**

# DREAMDECK PLATINUM

Die 195 mm breiten Vollprofile sind durch eine zusätzliche Ummantelung fleckenresistenter und wasserabweisender als herkömmliche Dielen; sie lassen sich sehr leicht reinigen - so haben Sie länger Freude an Ihrem Decking.

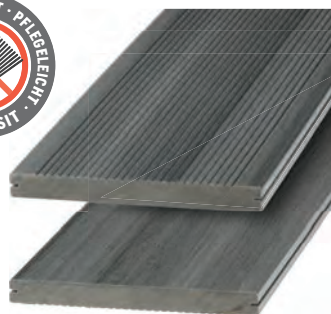

- Vollprofil, 20 x 195 mm
- fleckenresistenter durch zusätzliche Spezial-Ummantelung
- beidseitig nutzbar:  
einseitig Relief-Holzmaserung, einseitig gerillt
- zweifarbige Kunststoff-Anteile

Grau	Art.-Nr.	Stück
20 x 195 x 3000 mm	2116	<b>84.00</b>
20 x 195 x 4000 mm	2117	<b>112.00</b>
20 x 195 x 5000 mm	2118	<b>140.00</b>
Abschlussleiste		
10 x 62 x 2000 mm	2112	<b>16.90</b>

**DREAMDECK PLATINUM Grau,**  
Oberfläche: gerillt

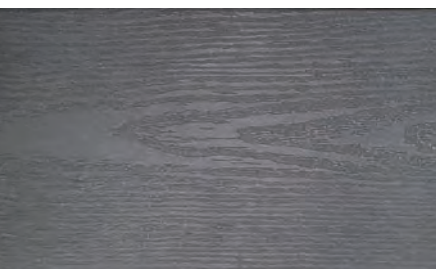



**DREAMDECK PLATINUM Lärche,**  
Oberfläche: gerillt



**NEU**

Lärche	Art.-Nr.	Stück
20 x 195 x 3000 mm	4944	<b>84.00</b>
20 x 195 x 4000 mm	4945	<b>112.00</b>
20 x 195 x 5000 mm	4946	<b>140.00</b>
Abschlussleiste		
10 x 62 x 2000 mm	4950	<b>16.90</b>

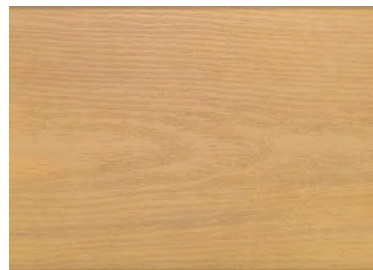

**NEU**

Teak-Braun	Art.-Nr.	Stück
20 x 195 x 3000 mm	4947	<b>84.00</b>
20 x 195 x 4000 mm	4948	<b>112.00</b>
20 x 195 x 5000 mm	4949	<b>140.00</b>
Abschlussleiste		
10 x 62 x 2000 mm	4951	<b>16.90</b>

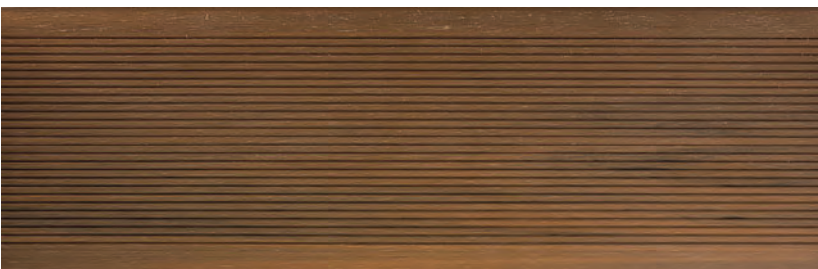

**DREAMDECK PLATINUM Teak-Braun,**  
Oberfläche: Relief-Holzmaserung

# DREAMDECK BICOLOR

Komposit in seiner besonderen Art: Durch das Zumischen einer zweiten Farbe wird eine Oberflächenwirkung erzielt, die jede Diele einzigartig macht. Die Vollprofil-Dielen passen, aufgrund ihrer Abmessungen, optisch besonders gut auch zu kleineren Flächen.



- Vollprofil, 21 x 125 mm
- beidseitig nutzbar:  
einseitig Relief-Holzmaserung, einseitig gerillt
- zweifarbige Kunststoff-Anteile



<b>Mandel</b>	Art.-Nr.	Stück
21 x 125 x 2000 mm	2654	<b>39.80</b>
21 x 125 x 3000 mm	2655	<b>59.70</b>
21 x 125 x 4000 mm	2656	<b>79.60</b>
21 x 125 x 5000 mm	2657	<b>99.50</b>
Abschlussleiste		
10 x 80 x 2000 mm	2199	<b>18.90</b>

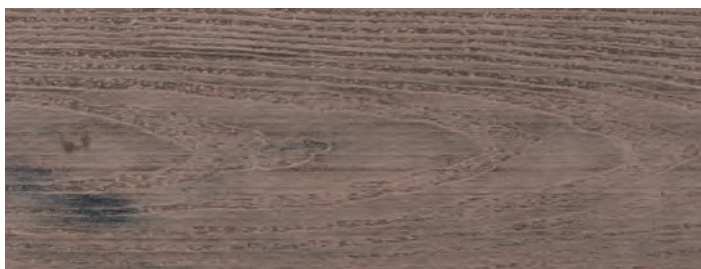

**DREAMDECK BICOLOR Mandel,**  
Oberfläche: Relief-Holzmaserung





**DREAMDECK BICOLOR Sand,**  
Oberfläche: Relief-Holzmaserung



Sand	Art.-Nr.	Stück
21 x 125 x 2000 mm	2650	<b>39.80</b>
21 x 125 x 3000 mm	2651	<b>59.70</b>
21 x 125 x 4000 mm	2652	<b>79.60</b>
21 x 125 x 5000 mm	2653	<b>99.50</b>
Abschlussleiste		
10 x 80 x 2000 mm	2198	<b>18.90</b>



Anthrazit	Art.-Nr.	Stück
21 x 125 x 2000 mm	2658	<b>39.80</b>
21 x 125 x 3000 mm	2659	<b>59.70</b>
21 x 125 x 4000 mm	2660	<b>79.60</b>
21 x 125 x 5000 mm	2661	<b>99.50</b>
Abschlussleiste		
10 x 80 x 2000 mm	2069	<b>16.90</b>



**DREAMDECK BICOLOR Anthrazit**  
und **DREAMDECK BICOLOR Sand,**  
Oberflächen: Relief-Holzmaserung

# DREAMDECK PLUS

Die Bodendielen der Serie PLUS erhalten Sie als Röhrenprofile; diese bieten eine höhere Stabilität als traditionelle Hohlkammerprofile! Wählen Sie aus drei Farben und Ihrer Wunsch-Oberfläche, mit Relief-Holzmaserung oder gerillt.



- Röhrenprofil, 23 x 146 mm
- beidseitig nutzbar:  
einseitig Relief-Holzmaserung, einseitig gerillt
- für mehr Flexibilität und optische Gestaltungsmöglichkeiten kombinierbar mit DREAMDECK PLUS XL (Seite 114)

<b>Anthrazit</b>	Art.-Nr.	Stück
23 x 146 x 3000 mm	2673	<b>47.70</b>
23 x 146 x 4000 mm	2674	<b>63.60</b>
23 x 146 x 5000 mm	2675	<b>79.50</b>
Abschlussleiste		
10 x 80 x 2000 mm	2069	<b>16.90</b>

**DREAMDECK PLUS Anthrazit,  
Oberfläche: Relief-Holzmaserung**



DREAMDECK PLUS XL

DREAMDECK PLUS

**DREAMDECK PLUS Grau und  
DREAMDECK PLUS XL Anthrazit,  
Oberflächen: gerillt**



<b>Grau</b>	Art.-Nr.	Stück
23 x 146 x 3000 mm	2676	<b>47.70</b>
23 x 146 x 4000 mm	2677	<b>63.60</b>
23 x 146 x 5000 mm	2678	<b>79.50</b>
Abschlussleiste		
10 x 80 x 2000 mm	2485	<b>16.90</b>



<b>Braun</b>	Art.-Nr.	Stück
23 x 146 x 3000 mm	2670	<b>47.70</b>
23 x 146 x 4000 mm	2671	<b>63.60</b>
23 x 146 x 5000 mm	2672	<b>79.50</b>
Abschlussleiste		
10 x 80 x 2000 mm	2679	<b>16.90</b>



**DREAMDECK PLUS Braun,  
Oberfläche: Relief-Holzmaserung,  
und TraumGarten LICHT Deck-Spots**

# DREAMDECK PLUS XL

Die extrabreiten PLUS XL Bodendielen wirken unvergleichlich edler durch die geringere Anzahl Fugen im Vergleich zu den PLUS Dielen. Sie benötigen ausserdem weniger Verlegematerial.



- Röhrenprofil, 23 x 240 mm
- beidseitig nutzbar:  
einseitig Relief-Holzmaserung, einseitig gerillt
- für mehr Flexibilität und optische Gestaltungsmöglichkeiten kombinierbar mit DREAMDECK PLUS (Seite 112)



<b>Anthrazit</b>	Art.-Nr.	Stück
23 x 240 x 3000 mm	3283	<b>83.70</b>
23 x 240 x 4000 mm	3284	<b>111.60</b>
23 x 240 x 5000 mm	3288	<b>139.50</b>
Abschlussleiste		
10 x 80 x 2000 mm	2069	<b>16.90</b>



DREAMDECK PLUS XL Anthrazit,  
Oberfläche: Relief-Holzmaserung





**DREAMDECK PLUS XL Grau,**  
Oberfläche: Relief-Holzmaserung



<b>Grau</b>	Art.-Nr.	Stück
23 x 240 x 3000 mm	3281	<b>83.70</b>
23 x 240 x 4000 mm	3282	<b>111.60</b>
23 x 240 x 5000 mm	3287	<b>139.50</b>
Abschlussleiste		
10 x 80 x 2000 mm	2485	<b>16.90</b>



<b>Braun</b>	Art.-Nr.	Stück
23 x 240 x 3000 mm	3285	<b>83.70</b>
23 x 240 x 4000 mm	3286	<b>111.60</b>
23 x 240 x 5000 mm	3289	<b>139.50</b>
Abschlussleiste		
10 x 80 x 2000 mm	2679	<b>16.90</b>



**DREAMDECK PLUS XL Braun und  
DREAMDECK PLUS Braun,**  
Oberflächen: Relief-Holzmaserung



# DREAMDECK Komposit - Zubehör

Mit DREAMDECK haben Sie die Wahl aus vorteilhaften und durchdachten Komponenten für den - auch für Heimwerker - einfachen und dauerhaft sicheren Bau Ihrer Terrasse.

ALU UK, hoch



Oder: ALU UK, flach



UK Alu, hoch



UK Alu, hoch

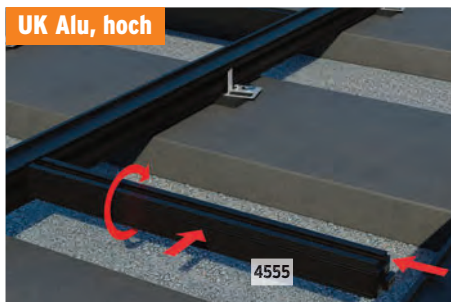

UK Alu, flach



Die **Aluminium-Unterkonstruktion (UK Alu, hoch oder flach)** ist extrem haltbar und verwindungsstabil. Die UK Elemente und deren Zubehör sind schwarz beschichtet, um störende „Blitzer“ zwischen den Dielen zu vermeiden. Die **UK hoch** (40 x 40 mm, siehe grosses Bild oben) kann mithilfe von Querverstrebungen zu einem verzugsarmen Rahmen montiert werden. Die **Querverstrebungen** werden dabei mittels T-Verbindern in die UK eingeschoben. Die Querverstrebungen sind wahlweise vorgefertigt inklusive Verbinder erhältlich oder können aus der UK im Selbstzuschchnitt gefertigt werden. Die **Gummipads** nutzen Sie unter der UK als rutschfeste Unterlagen, für zusätzlichen Wasserablauf und zur Hinterlüftung. Fixieren Sie den gesamten UK-Rahmen mit den **Bodenklammern** am Untergrund.



## UK Alu hoch

■ Art. 2226  
40 x 40 x 2000 mm  
Stück **39.80**

■ Art. 2227  
40 x 40 x 4000 mm  
Stück **79.60**

## Querverstrebungs<sup>A</sup>

■ Art. 4555  
31 x 34 x 360 mm, inkl. Verbinder  
10er-Set **155.00**

■ Art. 4857  
31 x 34 x 160 mm, inkl. Verbinder  
10er-Set **99.00**

## Verbinder

■ Art. 2068<sup>B</sup>  
ALU UK T-Verbinder  
10er-Set **32.00**

■ ■ Art. 3799<sup>C</sup>  
ALU UK Flachverbinder (o. Abb.)  
10er-Set **22.90**

## UK Alu flach

■ Art. 2228  
40 x 20 x 2000 mm  
Stück **25.80**

■ Art. 2136  
40 x 20 x 3000 mm  
Stück **38.70**

<sup>A</sup>Nur für UK Alu hoch <sup>B</sup>Für den Selbstbau von Querverstrebungen über 36 cm Länge mit der UK Alu hoch <sup>C</sup>Für den Selbstbau von Querverstrebungen mit UK Alu flach/UK Basic Alu

Nutzen Sie unseren Terrassenplaner unter [traumgarten.de/planer](http://traumgarten.de/planer) und für genaue Massangaben und Detail-Informationen die Aufbauanleitung unter [traumgarten.de](http://traumgarten.de).

UK Basic Alu, hoch

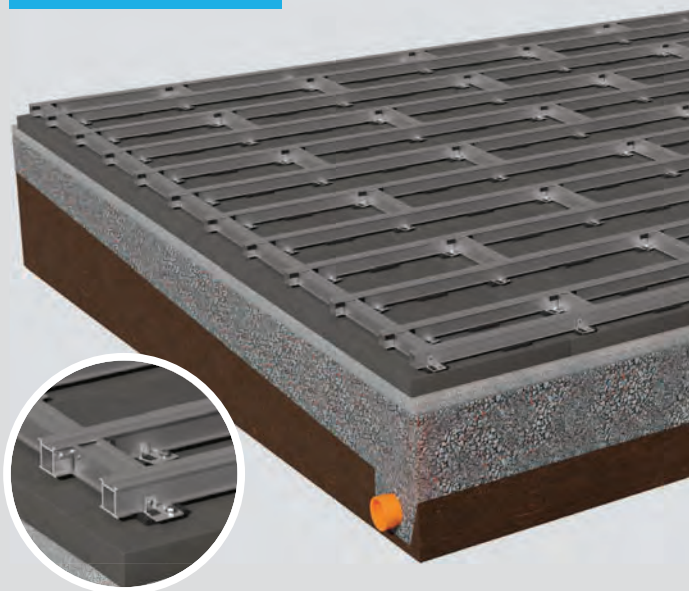

Oder: UK Basic Alu, flach

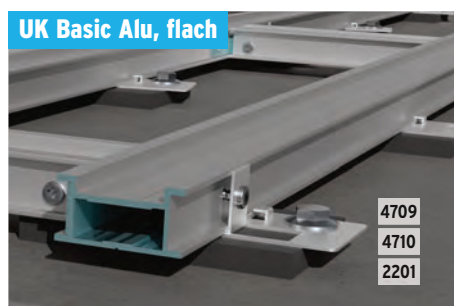
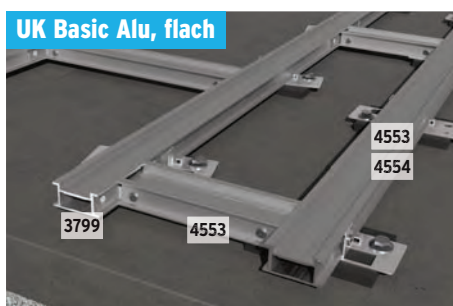
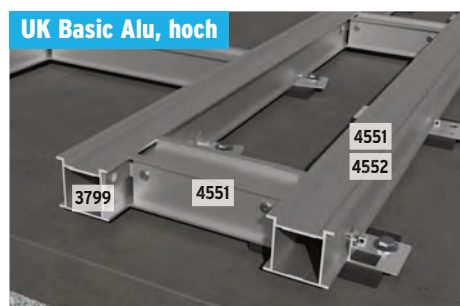

**Alternativ** zur Aluminium-UK können Sie die ebenfalls stabile **UK Basic Alu** aus blankem Aluminium wählen. Anders als bei der **UK Alu** sind bei dieser Basic-Variante keine eindrehbaren Verbinder oder einzeln erhältlichen Querverstrebungen vorgesehen. Benötigte Querverstrebungen bauen Sie aus den UK Elementen bauseits selbst. Die Fixierung an den UK Elementen erfolgt durch die Flachverbinder (Art. 3799, Seite 26). Identisch zur ALU UK jedoch nutzen Sie die **Gummipads** unter den UK Elementen als rutschfeste Unterlagen und für zusätzlichen Wasserablauf und zur Hinterlüftung. Den UK Basic Rahmen fixieren Sie ebenso mit den **Bodenklammern** am Untergrund.

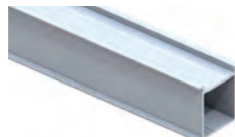

#### Bodenklammer

■ Art. 4709  
Bodenklammer  
20er-Set **72.00**

■ Art. 4710  
Betonsschrauben für 4709  
40er-Set **26.90**

#### Gummipads

■ Art. 2201  
60 x 90 x 8 mm  
24er-Set **11.90**

■ Art. 2202  
60 x 90 x 20 mm  
10er-Set **12.90**

#### UK Basic Alu hoch

■ Art. 4551  
40 x 40 x 3000 mm  
Stück **41.70**

■ Art. 4552  
40 x 40 x 4000 mm  
Stück **55.60**

#### UK Basic Alu flach

■ Art. 4553  
40 x 20 x 2000 mm  
Stück **19.80**

■ Art. 4554  
40 x 20 x 3000 mm  
Stück **29.70**

■ = für ALU UK ■ = für UK Basic Alu

# DREAMDECK Komposit - Zubehör

Nach der Übersicht über die DREAMDECK UK, stellen wir Ihnen die Varianten zur Befestigung der einzelnen DREAMDECK Komposit-Dielen vor.

ALU UK, hoch

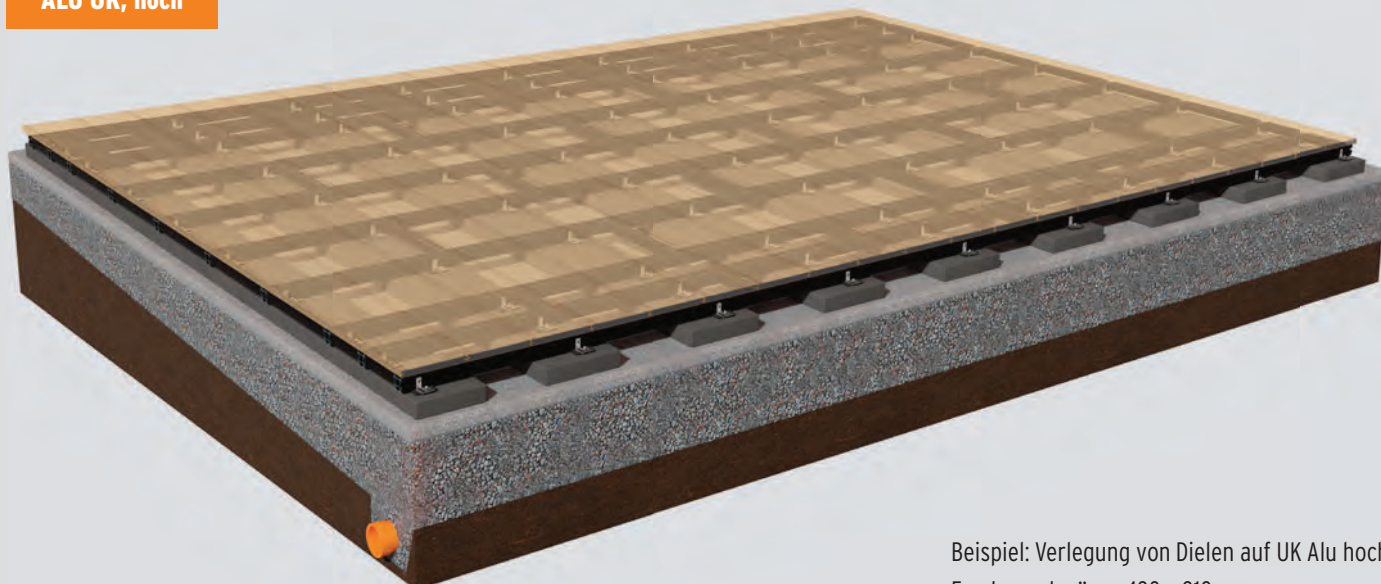

Beispiel: Verlegung von Dielen auf UK Alu hoch, Fundamentgrösse 430 x 310 cm.

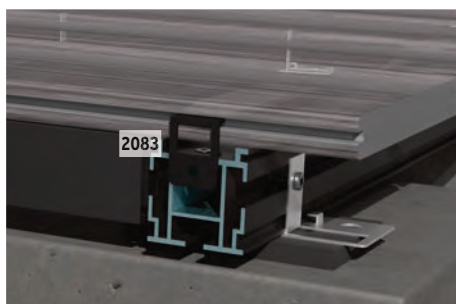

Alle DREAMDECK Komposit-Dielen sind an den Längsseiten mit Nuten versehen und können „schwimmend“ befestigt werden, ohne dass direkt durch die Diele geschraubt wird. Dadurch entsteht eine saubere, optisch unauffällige Montage auf beiden Unterkonstruktionsvarianten. Für die erste und letzte Diele verwenden Sie **Start- bzw. Abschlussclips**. Für alle weiteren Dielen kommen **Edelstahlclips** zum Einsatz oder - alternativ, nur auf der Alu-UK - der **Systemclip EASY**. Dieser spart Arbeitszeit, da keine Verschraubung notwendig ist.



## Startclip/Abschlussclip<sup>A</sup>

■ ■ Art. 2083  
25er-Set  
inkl. Schrauben **42.00**

## Edelstahlclip<sup>A</sup>

■ ■ Art. 2109  
50er-Set  
inkl. Schrauben **47.00**

■ ■ Art. 2297  
250er-Eimer  
inkl. Schrauben **214.00**

## Systemclip EASY<sup>B</sup>

■ Art. 2229  
50er-Set **48.90**

■ Art. 2487  
250er-Eimer **229.00**

<sup>A</sup>Für alle UK verwendbar <sup>B</sup>Nur für die ALU UK hoch verwendbar ■ = für ALU UK ■ = für UK Basic Alu

Nutzen Sie unseren Terrassenplaner unter [traumgarten.de/planer](http://traumgarten.de/planer) und für genaue Massangaben und Detail-Informationen die Aufbauanleitung unter [traumgarten.de](http://traumgarten.de).

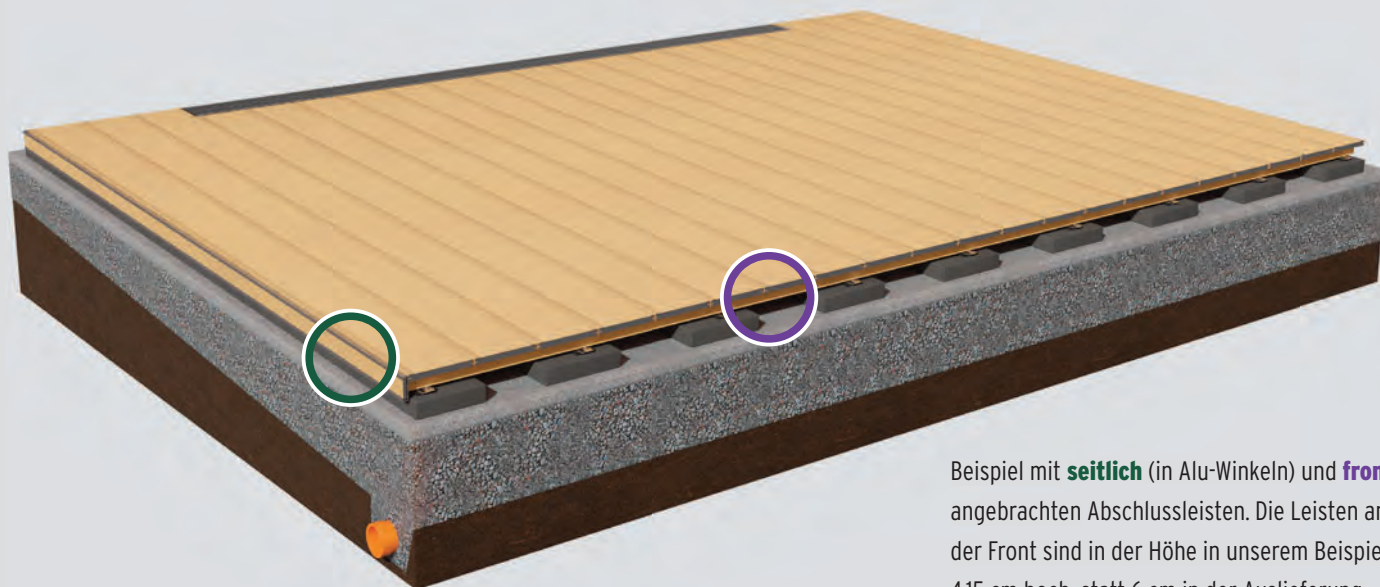

Beispiel mit **seitlich** (in Alu-Winkeln) und **frontal** angebrachten Abschlussleisten. Die Leisten an der Front sind in der Höhe in unserem Beispiel 4,15 cm hoch, statt 6 cm in der Auslieferung.

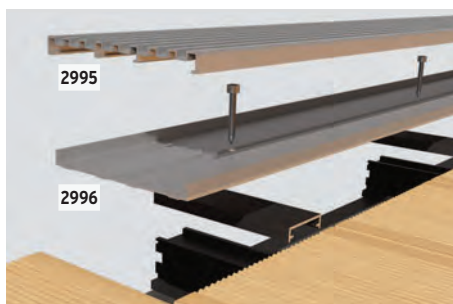

Die **Alu-Winkel** (Aluminium, eloxiert) dienen der seitlichen Befestigung der DREAMDECK WPC **Abschlussleisten**. Die Abschlussleisten runden das Bild der Terrasse ideal ab und sind auf den Seiten der jeweiligen Serien zu finden. Den **Drainagerost** verlegen Sie zwischen Hauswand und Dielenfläche, sodass das Regenwasser optimal abgeleitet wird (der benötigte Adapter zum Höhenausgleich zwischen Diele und UK liegt bei). Die **Drainagerinne** ergänzt den Drainagerost und erleichtert die Wartung des Entwässerungssystems.

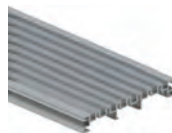

#### Alu-Winkel oben

Art. 4556  
17 x 39 x 2000 mm  
inkl. Schrauben  
Stück **28.90**

#### Alu-Winkel unten

Art. 4557  
17 x 29 x 2000 mm  
inkl. Schrauben  
Stück **26.90**

#### Drainage-Rost

Art. 2995  
21 x 140 x 2000 mm  
inkl. Schrauben/Adapter  
Stück **75.00**

#### Drainage-Rinne

Art. 2996  
20 x 144 x 2000 mm  
inkl. Schrauben  
Stück **39.00**

# DREAMDECK Komposit - Zubehör

Mit diesen Bauelementen lassen sich Höhenunterschiede ausgleichen - auch Stufen können so realisiert werden, selbst bei vorhandenen Niveauunterschieden des Untergrunds.

ALU UK, hoch



Die drei höhenverstellbaren **Terrassenlager** der UK Alu Varianten 40 x 40 mm gleichen flexibel und millimetergenau Höhenunterschiede unter der Unterkonstruktion von 30 bis 168 mm aus. Mit den **Erweiterungsringen** lassen sich zusätzliche 40 bis 100 mm ausgleichen. Maximal drei Ringe übereinander pro Terrassenlager ermöglichen einen Höhenausgleich von bis zu 468 mm.



## Terrassenlager<sup>A</sup>

■ Art. 2979  
PRO S inkl. Click-Adapter  
10er-Set **64.00**

Höhenausgleich 30 bis 53 mm

■ Art. 2980  
PRO M inkl. Click-Adapter  
10er-Set **85.00**

Höhenausgleich 53 bis 82 mm

■ Art. 2981  
PRO XL inkl. Click-Adapter  
10er-Set **99.00**

Höhenausgleich 74 bis 168 mm

## Erweiterungsringe

Art. 2982  
für zusätzliche Höhe von 40 mm  
10er-Set **26.90**

Art. 2983  
für zusätzliche Höhe von 100 mm  
10er-Set **53.00**

<sup>A</sup> Terrassenlager nur ohne Gummi-Pads (Art. 2201/2202) verwenden, nur für die ALU UK hoch geeignet, die Lager bitte mit Betonschrauben Art. 4710 am Boden fixieren ■ = nur für ALU UK

## Terrassenplanung - mit Licht - leicht gemacht:

[www.traumgarten.de/planer](http://www.traumgarten.de/planer)



Der **Dachschutzkork** unter den Terrassenlagern schützt ggf. die vorhandene Dachfolie und ist optional auch in anderen Verbausituationen einsetzbar.



### Dachschutzkork

Art. 2984  
200 x 200 x 3 mm  
10er-Set **47.00**

Nutzen Sie für Ihr Bauvorhaben unseren **Terrassen-Online-Planer**: Wählen Sie Ihren DREAMDECK Wunschboden, die Farbe und die Oberflächenstrukturen. Verlegen Sie den Boden virtuell in einer traditionellen Parallelverlegung oder einem Schiffsboden-Verband. Der Materialrechner liefert Ihnen einen Überblick über die notwendigen Materialien.



## Verlege-Videos, die Ihnen zeigen, wie's geht:

[www.traumgarten.de/videos](http://www.traumgarten.de/videos)



Wir bieten Ihnen die hilfreichen **Videos**, in denen wir Ihnen die Montage Ihres TraumGarten DREAMDECK in den verschiedenen Aufbaustufen zeigen. Sie lernen die Möglichkeiten der Unterkonstruktion und deren Aufbau kennen. Sie erfahren, wie die Dielen mit verschiedenen Befestigungssystemen montiert werden. Und Sie finden Tipps zur Reinigung.

Auf jeden Fall empfehlen wir Ihnen den Blick in die **Aufbauanleitung**. Diese liegt später Ihren Dielen bei und ist vorab zum Download erhältlich. Sie erhalten dort Detail-Infos und Tipps, besonders zur DREAMDECK Unterkonstruktion.



### ONLINE-PLANER:

[traumgarten.de/planer](http://traumgarten.de/planer)

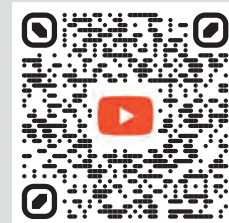

### MONTAGE-VIDEOS:

[traumgarten.de/videos](http://traumgarten.de/videos)



### ANLEITUNGEN:

[traumgarten.de](http://traumgarten.de)

**5 JAHRE  
GARANTIE**

Das TraumGarten LICHT System ist leicht zu installieren und funktioniert sehr zuverlässig. Auf alle Systemkomponenten gewähren wir eine Herstellergarantie von 5 Jahren. Die Garantiebedingungen hierzu erhalten Sie bei Kauf oder vorab bei Ihrem Fachhändler bzw. unter [www.traumgarten.de](http://www.traumgarten.de)

**in-lite®**

Das TraumGarten LICHT System zeigt ausgewählte Artikel und Abbildungen unseres Produktionspartners in-lite, Niederlande.

## Setzen Sie Ihren Garten ins rechte LICHT

Mit TraumGarten LICHT haben Sie viele moderne Möglichkeiten, dunkle Wege sicher auszuleuchten oder leuchtende Akzente zu setzen.

Dieser Prospekt dient Ihnen als erste Vorstellung der Einzelemente. Bitte nutzen Sie die Beratungsmöglichkeit und das Profiwissen Ihres Fachhändlers, der Ihnen gerne alle Varianten des TraumGarten LICHT in seiner Ausstellung vorstellt und Ihnen hilfreich bei der Erstellung eines Beleuchtungsplans inklusive Zubehör und Kabelplan zur Seite steht.

Einfache und flexible Installation. Die **Montage des TraumGarten LICHT Systems** ist dank der sicheren 12 Volt Spannung ungefährlich, leicht und für den Laien möglich. Bitte halten Sie haushaltsübliches Werkzeug bereit. Im Zweifelsfall kontaktieren Sie Ihren Fachhändler vor Ort oder Ihren Fachhandwerker.

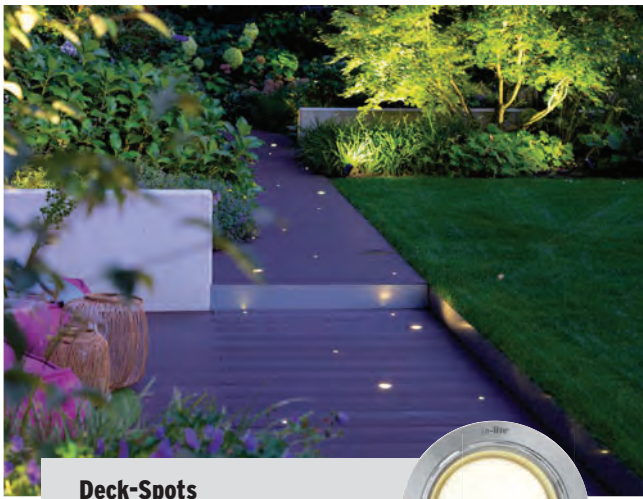

### Deck-Spots

Herrliches Ambiente auf der Terrasse! Vom Lichtakzent bis zum gespiegelten Sternenhimmel am Boden - alles geht.



### Deck-Ringe

Die indirekte Beleuchtung dieser Weganzeigenleuchte begeistert nachts und auch tagsüber mit der eloxierten Aluminiumkappe.



### Strahler

Das fokussierte Licht der Strahler hebt Bäume oder Fassaden hervor - aus einer Entfernung von bis zu drei bzw. acht Metern.



### Lichtleisten

Sicherer über Treppen laufen. Terrassenkanten im Dunkeln erkennen. Die Lichtleisten schaffen stimmungsvoll Trittsicherheit.



**SMART-APP CONTROLLED**



### Bewegungsmelder

Gesteuert per Touch-Screen oder App, die Bewegungsmelder bringen sicheres Licht auf Schritt und Tritt.

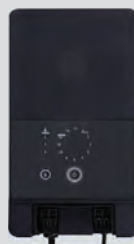

### System-Zubehör

Vom Transformator bis zum Kabel, vom Splitter bis zum Easy-Lock, das Zubehör rundet das System ab.

# TraumGarten LICHT

Das TraumGarten **LICHT** System ist einfach zu installieren und funktioniert sehr zuverlässig. Auf alle Systemkomponenten gewähren wir eine Herstellergarantie von 5 Jahren<sup>A</sup>. Die Garantiebedingungen hierzu erhalten Sie bei Kauf oder vorab bei Ihrem Fachhändler bzw. unter [www.traumgarten.de](http://www.traumgarten.de)



Art. 2524  
**Deck-Spot Fusion 22**  
Ø 22 mm  
Farbtemperatur 2750 K  
Netzspannung 0,2 W  
Installationswert 0,2 VA  
**72.00**



Art. 2525  
**Deck-Spot Fusion 28**  
Ø 28 mm  
Farbtemperatur 2750 K  
Netzspannung 0,2 W  
Installationswert 0,2 VA  
**78.00**



Art. 2523  
**Deck-Spot Fusion 68**  
Ø 68 mm  
Farbtemperatur 2750 K  
Netzspannung 0,9 W  
Installationswert 1,0 VA  
**119.00**



Art. 2527  
**Deck-Ring Puck 35**  
Ø 35 mm  
Farbtemperatur 2900 K  
Netzspannung 0,6 W  
Installationswert 0,6 VA  
**85.00**



Art. 2526  
**Deck-Ring Puck 86**  
Ø 86 mm  
Farbtemperatur 2900 K  
Netzspannung 1,5 W  
Installationswert 2,5 VA  
**149.00**



Art. 2544  
**Lochsäge**  
Ø 22 mm  
inklusive Aufnahme  
mit Zentrierbohrer,  
für Art. 2524/2525/2527  
**36.00**



Art. 2545  
**Lochsäge**  
Ø 60 mm  
inklusive Aufnahme  
mit Zentrierbohrer,  
für Art. 2523/2526  
**59.00**



Art. 2516  
**Steuer-Transformator**  
**Smart Hub 150**  
für einen Installationswert  
bis 150 VA geeignet, IP 23,  
3 separate Kabelaushänge  
**519.00**



Art. 2517  
**Abdeckung Protector**  
für Smart Hub 150,  
Regenschutz für das Hub  
beim Einsatz im Freien  
**72.00**



Art. 2518  
**Bewegungsmelder**  
**Smart Move** (kabellos,  
mit Solarzellen), IP 65,  
für den Smart Hub 150,  
Reichweite 40 bis 80 Meter<sup>B</sup>  
**169.00**



Art. 2535  
**Basis-Kabel**  
25 Meter lineare Kabellänge,  
14/2 mm  
**134.00**



Art. 2536  
**Basis-Kabel**  
40 Meter lineare Kabellänge,  
14/2 mm  
**199.00**



Art. 2539  
**Anschluss-Kabel**  
Verlängerung  
1 Meter  
**12.90**



Art. 2540  
**Anschluss-Kabel**  
Verlängerung  
2 Meter  
**15.90**



Art. 2541  
**Anschluss-Kabel**  
Verlängerung  
3 Meter  
**22.90**

**WICHTIG:** Für die Verlegung der TraumGarten **LICHT** Elemente unter TraumGarten DREAMDECK Dielen benötigen Sie dort mindestens 48 mm Bodenabstand, also mindestens die TraumGarten UK hoch zuzüglich Pad.



Art. 2529  
**Beet-Strahler Scope Mini**  
bis 3 m, Ø 47 mm  
Farbtemperatur 2900 K  
Netzspannung 1,0 W  
Installationswert 2,0 VA  
**115.00**



Art. 2528  
**Beet-Strahler Scope**  
bis 8 m, Ø 66 mm  
Farbtemperatur 3100 K  
Netzspannung 3,0 W  
Installationswert 5,2 VA  
**155.00**



Art. 2531  
**Stufen-Lichtleiste 18**  
16 x 22 x 180 mm  
Farbtemperatur 3000 K  
Netzspannung 0,5 W  
Installationswert 0,6 VA  
**99.00**

Art. 2530  
**Stufen-Lichtleiste 55**  
16 x 22 x 556 mm  
Farbtemperatur 3000 K  
Netzspannung 2,0 W  
Installationswert 2,1 VA  
**149.00**



Art. 2512  
**Steuer-Transformator Hub 50** mit Lichtsensor,  
für einen Installationswert  
bis 50 VA geeignet, IP 23,  
2 separate Kabelausgänge  
**224.00**



Art. 2513  
**Abdeckung Protector**  
für Hub 50,  
Regenschutz für das Hub  
beim Einsatz im Freien  
**57.00**



Art. 2514  
**Bewegungsmelder Move**  
für Hub 50, IP 65,  
mit 2 Meter Kabel<sup>®</sup>  
Reichweite bis 12 Meter<sup>c</sup>  
**87.00**



Art. 2515  
**Kabel für Move**  
Verlängerung,  
5 Meter  
**47.00**



Art. 2537  
**Basis-Kabel Verbinder**  
Verbindung Transformator-  
Kabel mit Nebenkabel  
**23.90**



Art. 2538  
**Basis-Kabel Endkappe**  
für 12 V-Kabel, 14/2 mm  
20er-Set (nur Ersatzteil<sup>®</sup>)  
**13.90**



Art. 2543  
**Easy-Lock** für  
Anschluss-Kabel an  
Basis-Kabel (nur Ersatzteil<sup>®</sup>)  
**13.90**



Art. 2542  
**Anschluss-Kabel Splitter** 1 auf 2  
**15.90**

## Weitere Hinweise

Das TraumGarten **LICHT** schafft Sicherheit und Ambiente: Alle Leuchten sind mit LEDs für Nieder-volt-Spannung 12 V ausgestattet.

Die IP-Klasse der Leuchten ist IP67 (IP53 für die Lichtleisten), die Lebensdauer der LEDs liegt bei circa 25000 Stunden.

TraumGarten **LICHT** ist ein in sich geschlossenes System; die Verwendung systemfremden Zubehörs ist nicht möglich.

Das System ist für den Aussenbereich geeignet. Die Verlegung der Basis-Kabel kann direkt unter den TraumGarten DREAMDECK Dielen oder unter einer dünnen Erdschicht erfolgen.

Die Anschlüsse und Verbindungen müssen vor stehendem Wasser geschützt werden.

<sup>a</sup>Leuchtmittel-Austausch ist nach Ablauf der LED-Lebensdauer nicht möglich <sup>b</sup>direkter Anschluss an einen separaten Ausgang des Hub 50 <sup>c</sup>je nach Bebauung <sup>®</sup>Kabel schon inkl. Endkappen; Leuchtmittel schon inkl. einem Easy-Lock